



"2017, Año del Centenario de las Constituciones Mexicana y Mexiquense de 1917"

Toluca, México; 15 de Marzo de 2017.
Oficio Núm: 558/ PM/03/2017.

H. "LIX" Legislatura del Estado de México
Presente

At'n: C.P.C. Fernando Valente Baz Ferreira
Auditor Superior de Fiscalización del Estado de México

En cumplimiento a lo establecido en los artículos 35 de la Ley Orgánica del Poder Legislativo del Estado Libre y Soberano de México; 8 fracción XIV y 32, párrafo segundo y tercero de la Ley de Fiscalización Superior del Estado de México, 51, 55, 56 y 57, transitorios, Cuarto y Quinto de la Ley General de Contabilidad Gubernamental; inciso d) numeral 3 del Acuerdo por el que se armoniza la estructura de las Cuentas Públicas, publicado en el Diario Oficial de la Federación el 06 de octubre de 2014 y Lineamientos para la Elaboración de la Cuenta Pública Municipal 2016; se remite a esta H. Legislatura, la **Cuenta Pública Anual del ejercicio 2016**, a cargo del Municipio de Aculco, México, la cual se integra como sigue.

DOCUMENTOS QUE INTEGRAN LA CUENTA PÚBLICA:

IMPRESOS:

- Estado de Situación Financiera Comparativo.
- Estado de Actividades Comparativo,
- Estado Analítico de Ingresos y
- Estado Analítico del Ejercicio del Presupuesto de Ingresos.

INFORMACIÓN CONTABLE:

1. Estado de Situación Financiera Comparativo.
2. Anexo al Estado de Situación Financiera Comparativo
3. Estado de Actividades Comparativo
4. Estado de Variación en la Hacienda Pública/Patrimonio
5. Estado de Cambios en la Situación Financiera
6. Estado de Flujo de Efectivo.

1 Paquete(s) Financiero(s)
y 3 CD's

ANEXOS

17 MAR 15 19:47

H. PODER LEGISLATIVO
OSPEM
OFICIALIA DE PARTES

474212

H. Ayuntamiento Constitucional de Aculco 2016-2018

Plaza de la Constitución No. 1 Colonia Centro, Aculco, Estado de México, C.P. 50360; Tel. (718) 12 40001

"2017, Año del Centenario de las Constituciones Mexicana y Mexiquense de 1917"

7. Estado Analítico del Activo.
8. Estado Analítico de la Deuda y otros pasivos.
 - I. Corto y Largo Plazo
 - II. Fuentes de Financiamiento
9. Reporte de la Deuda
10. Notas a los Estados Financieros (notas de Desglose, Memoria y Gestión Administrativa).
11. Estado de Situación Financiera Consolidado.
12. Estado de Actividades Consolidado.
13. Estado de Variación en la Hacienda Pública Consolidado.
14. Estado de Cambios en la Situación Financiera Consolidado.
15. Estado de Flujos de Efectivo Consolidado.

INFORMACIÓN PRESUPUESTARIA:

16. Estado Analítico de Ingresos
17. Estado Analítico del Ejercicio del Presupuesto de Egresos Clasificación por Objeto del Gasto.
18. Estado Analítico de Ingresos Integrado.
19. Estado Analítico del Ejercicio del Presupuesto de Egresos Integrado.
20. Estado Analítico del Ejercicio del Presupuesto de Egresos Clasificación Económica (por Tipo de Gasto)
21. Estado Analítico del Ejercicio del Presupuesto de Egresos Clasificación Administrativa.
22. Estado Analítico del Ejercicio del Presupuesto de Egresos Clasificación Funcional (Finalidad y Función).
23. Gasto por Categoría Programática.
24. Archivos .txt de los estados presupuestarios de ingresos y egresos.
25. Archivos .txt de los estados presupuestarios de ingresos y egresos integrados.

INFORMACIÓN PROGRAMÁTICA:

26. Programa Anual (PA) 2016.
27. Matriz de Indicadores para Resultados 2016, por Programa Presupuestario y Dependencia General.
28. Ficha Técnica de Diseño de Indicadores Estratégicos o de Gestión 2016.
29. Ficha Técnica de Seguimiento de Indicadores 2016, de Gestión o Estratégico.
30. Cumplimiento Anual de Metas Físicas 2016.
31. Informe Anual de Ejecución del Plan Desarrollo Municipal del ejercicio 2016.
32. Indicador de Puntos "Documentos para el Desarrollo Institucional"
33. Indicador de Puntos "Transparencia en el Ámbito Municipal".

"2017, Año del Centenario de las Constituciones Mexicana y Mexiquense de 1917"

Documentos Adicionales

34. Informe Anual de Obras Terminadas.
35. Informe Anual de Construcciones en Proceso.
36. Informe de Depuración de Construcciones en Proceso de Ejercicios Anteriores
37. Reporte de Altas y Bajas de Bienes Muebles
38. Reporte de Altas y Bajas de Bienes Inmuebles
39. Captación de Recursos del Ramo 33

40. Aplicación de Recursos del Ramo 33.
41. Otros Recurso Federales
42. Relación de Cuentas Bancarias Productivas
43. Retenciones de los Recursos FORTAMUNDF
44. Recursos para el Fortalecimiento de la Infraestructura Estatal y Municipal
45. Conciliación entre los Ingresos Presupuestarios y Contables
46. Conciliación entre los Egresos Presupuestarios y los Gastos Contables
47. Conciliación Físico Contable del Inventario de Bienes Inmuebles
48. Conciliación Físico Contable del Inventario de Bienes Muebles
49. Hoja de Trabajo para la Conciliación Físico Contable
50. Inventario de Bienes Inmuebles
51. Inventario de Bienes Muebles
52. Inventario de Bienes Muebles de Bajo Costo
53. Depreciación
54. Soporte digitalizado del cálculo y registro contable de la depreciación, deterioro y amortización del ejercicio y acumulada de bienes.
55. Actas digitalizadas del Cabildo, referentes a la autorización de la afectación a la cuenta de resultado de ejercicios anteriores durante el ejercicio 2016.
56. Carta de Aseveraciones
57. Página web de la entidad.

Otra información

La liga de acceso a la página de internet del Municipio; así como a los enlaces electrónicos que permitan acceder a la información financiera de todos los entes públicos que conforman el correspondiente orden de gobierno es www.aculco.gob.mx

NOTAS:

- La Carta de Aseveraciones debe presentarse impreso y en archivo digital.
- Los documentos impresos deberán presentarse en **original**: Estado de Situación Financiera Comparativo; Estado de Actividades Comparativo; Estado Analítico de Ingresos y Estado Analítico del Ejercicio del Presupuesto de Egresos.

H. Ayuntamiento Constitucional de Aculco 2016-2018

Plaza de la Constitución No. 1 Colonia Centro, Aculco, Estado de México, C.P. 50360, Tel. (718) 12 40001

CP

“2017, Año del Centenario de las Constituciones Mexicana y Mexiquense de 1917”

En el mismo tenor, se señala que la información contenida en medios ópticos que acompañan a la misma, es copia fiel de la original que obra en los archivos de esta entidad municipal, haciendo referencia que la documentación comprobatoria y justificativa generada se pone a disposición del Órgano Superior de Fiscalización del Estado de México, para la revisión correspondiente.

Atentamente,

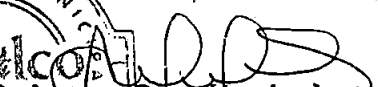

Aurora González Ledezma
Presidenta Municipal Constitucional de Aculco, México.

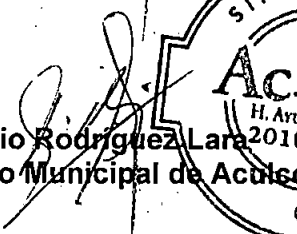

C. Mario Rodríguez Lara
Síndico Municipal de Aculco, México

Con fundamento en el artículo 95, fracción XVIII de la Ley Orgánica Municipal del Estado de México, CERTIFICO, que la información que se adjunta en medio impreso y magnético, coincide en todas y cada una de sus partes con los originales que obran en los archivos de este Municipio, para los efectos conducentes.

Con fundamento en el artículo 91, fracción X de la Ley Orgánica Municipal del Estado de México, CERTIFICO, que la información que se adjunta en medio impreso y magnético, coincide en todas y cada una de sus partes con los originales que obran en los archivos de este Municipio, para los efectos conducentes.



José Alfredo Guerrero Dorantes
Tesorero Municipal de Aculco, México.

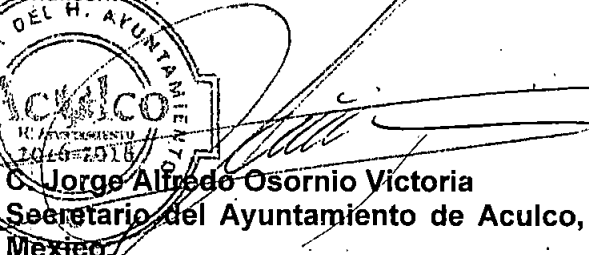

Jorge Alfredo Osornio Victoria
Secretario del Ayuntamiento de Aculco, México.

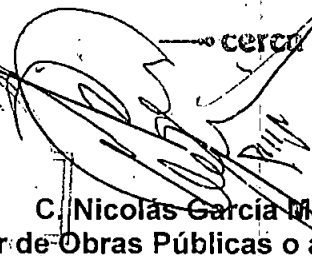

C. Nicolás García Martínez
Director de Obras Públicas o área equivalente.

cerca de ti



Municipio: (1) ACULCO 032

Cuenta Pública 2016
Estado de Situación Financiera Comparativo

(Miles de pesos)

Al 31 de Diciembre de 2016(2)

Cuenta (3)	Nombre de la Cuenta (3)	Año (4)		Variación (5)	Cuenta (3)	Nombre de la Cuenta (3)	Año (4)		Variación (6)
		2016	2015				2016	2015	
1000	ACTIVO				2000	PASIVO			
1100	Activo Circulante	13,135.23	5,805.03	7,330.20	2100	Pasivo Circulante	32,788.59	24,769.33	8,029.26
1110	Efectivo y Equivalentes	6,232.29	1,141.76	7,374.05	2110	Cuentas por Pagar a Corto Plazo	30,838.59	24,769.33	6,069.26
1111	Efectivo	128.51	71.86	56.65	2111	Servicios Personales por Pagar a Corto Plazo	1,175.11	2,182.24	987.13
1112	Bancos/Tesorería	6,103.78	1,213.62	7,317.40	2112	Proveedores por Pagar a Corto Plazo	16,816.17	14,931.99	1,884.18
1113	Bancos Dependencias y Otros	-	-	-	2113	Contratistas por Obras Públicas por Pagar a Corto Plazo	-	-	-
1114	Inversiones Temporales (Hasta 3 meses)	-	-	-	2114	Participaciones y Aportaciones por Pagar a Corto Plazo	-	-	-
1115	Fondos con Afectación Específica	-	-	-	2115	Transferencias Otorgadas por Pagar a Corto Plazo	-	-	-
1116	Depósitos de Fondos de Terceros en Garantía y/o Administración	-	-	-	2116	Intereses, Comisiones y Otros Gastos de la Deuda Pública por Pagar a Corto Plazo	-	-	-
1119	Otros Efectivos y Equivalentes	-	-	-	2117	Retenciones y Contribuciones por Pagar a Corto Plazo	10,290.94	7,083.74	3,207.20
1120	Derechos a Recibir Efectivo o Equivalentes	1,075.58	1,121.25	45.67	2118	Devoluciones de la Ley de Ingresos por Pagar a Corto Plazo	-	0.00	-
1121	Inversiones Financieras de Corto Plazo	45.67	-	45.67	2119	Otros Cuentas por Pagar a Corto Plazo	2,556.37	591.36	1,965.01
1122	Cuentas por Cobrar a Corto Plazo	-	-	-	2120	Documentos por Pagar a Corto Plazo	-	-	-
1123	Deudores Diversos por Cobrar a Corto Plazo	474.55	474.55	0.00	2121	Documentos Comerciales por Pagar a Corto Plazo	-	-	-
1124	Ingresos por Recuperar a Corto Plazo	-	-	-	2122	Documentos con Contratistas por Obras Públicas por Pagar a Corto Plazo	-	-	-
1125	Deudores por Anticipos de la Tesorería a Corto Plazo	-	-	-	2129	Otros Documentos por Pagar a Corto Plazo	-	-	-
1126	Prestamos Otorgados a Corto Plazo	-	-	-	2130	Porción a Corto Plazo de la Deuda Pública a Largo Plazo	1,960.00	-	1,960.00
1129	Otros Derechos a Recibir Efectivo o Equivalentes a Corto Plazo	648.70	648.70	0.00	2131	Porción a Corto Plazo de la Deuda Pública Interna	1,960.00	-	1,960.00
1130	Derechos a Recibir Bienes o Servicios	5,827.36	5,825.54	1.82	2132	Porción a Corto Plazo de la Deuda Pública Externa	-	-	-
1131	Anticipo a Proveedores por Adquisición de Bienes y Prestación de Servicios a Corto Plazo	5,827.36	5,825.54	1.82	2133	Porción a Corto Plazo de Arrendamiento Financiero	-	-	-
1132	Anticipo a Proveedores por Adquisición de Bienes Inmuebles y Muebles a Corto Plazo	-	-	-	2140	Títulos y Valores a Corto Plazo	-	-	-
1133	Anticipo a Proveedores por Adquisición de Bienes Intangibles a Corto Plazo	-	-	-	2141	Títulos y Valores de la Deuda Pública Interna a Corto Plazo	-	-	-
1134	Anticipo a Contratistas por Obras Públicas a Corto Plazo	-	-	-	2142	Títulos y Valores de la Deuda Pública Externa a Corto Plazo	-	-	-
1139	Otros Derechos a Recibir Bienes o Servicios a Corto Plazo	-	-	-	2150	Pasivos Diferidos a Corto Plazo	-	-	-
1140	Inventarios	-	-	-	2151	Ingresos Cobrados por Adelantado a Corto Plazo	-	-	-
1141	Inventario de Mercancías para Venta	-	-	-	2152	Intereses Cobrados por Adelantado a Corto Plazo	-	-	-
1142	Inventario de Mercancías Terminadas	-	-	-	2159	Otros Pasivos Diferidos a Corto Plazo	-	-	-
1143	Inventario de Mercancías en Proceso de Elaboración	-	-	-	2160	Fondos y Bienes de Terceros en Administración y/o Garantía a Corto Plazo	-	-	-
1144	Inventario de Materias Primas, Materiales y Suministros para Producción	-	-	-	2161	Fondos en Garantía a Corto Plazo	-	-	-
1145	Bienes en Tránsito	-	-	-	2162	Fondos en Administración a Corto Plazo	-	-	-
1150	Almacenes	-	-	-	2163	Fondos Contingentes a Corto Plazo	-	-	-
1151	Almacén de Materiales y Suministros de Consumo	-	-	-	2164	Fondos de Fideicomisos, Mandatos y Contratos Análogos a Corto Plazo	-	-	-
1160	Estimación por Pérdida o Deterioro de Activos Circulantes	-	-	-	2165	Otros Fondos de Terceros en Garantía y/o Administración a Corto Plazo	-	-	-
1161	Estimaciones para Cuentas Incobrables por Derechos a Recibir Efectivo o Equivalentes	-	-	-	2166	Valores y Bienes en Garantía a Corto Plazo	-	-	-
1162	Estimación por Deterioro de Inventarios	-	-	-	2170	Provisiones a Corto Plazo	-	-	-
1190	Otros Activos Circulantes	-	-	-	2171	Provisión para Demandas y Juicios a Corto Plazo	-	-	-
1191	Valores en Garantía	-	-	-	2172	Provisión para Contingencias a Corto Plazo	-	-	-
1192	Bienes en Garantía (excluye depósitos de fondos)	-	-	-	2179	Otras Provisiones a Corto Plazo	-	-	-
1193	Bienes Derivados de Embargos, Decomisos, Aseguramientos y Dación en Pago	-	-	-	2190	Otros Pasivos a Corto Plazo	-	-	-
1194	Adquisición con Fondos de Terceros	-	-	-	2191	Ingresos por Clasificar	-	-	-
	Total Activo Circulante	13,135.23	5,805.03	7,330.20	2192	Recaudación por Participar	-	-	-
					2199	Otros Pasivos Circulantes	-	-	-
1200	Activo no Circulante	134,319.49	42,185.23	92,134.26		Total Pasivo Circulante	32,788.59	24,769.33	8,029.26
1210	Inversiones Financieras a Largo Plazo	-	-	-	2200	Pasivo no Circulante	-	-	-
1211	Inversiones a Largo Plazo	-	-	-	2210	Cuentas por Pagar a Largo Plazo	-	-	-
1212	Títulos y Valores a Largo Plazo	-	-	-	2211	Proveedores por Pagar a Largo Plazo	-	-	-
1213	Fideicomisos, Mandatos y Contratos Análogos	-	-	-	2212	Contratistas por Obras Públicas por Pagar a Largo Plazo	-	-	-
1214	Participaciones y Aportaciones de Capital	-	-	-	2220	Documentos por Pagar a Largo Plazo	-	-	-
1220	Derechos a Recibir Efectivo o Equivalentes a Largo Plazo	-	-	-					
1221	Documentos por Cobrar a Largo Plazo	-	-	-					
1222	Deudores Diversos a Largo Plazo	-	-	-					

001

					3300	Exceso o insuficiencia en la Actualización de la Hacienda Pública/Patrimonio			
					3310	Resultado por Posición Monetaria			
					3311	Resultado por Posición Monetaria			
					3320	Resultado por Tenencia de Activos no Monetarios			
					3321	Resultado por Tenencia de Activos no Monetarios			
						Total Hacienda Pública/Patrimonio	114,856.12	23,220.92	91,435.20
						Total Activo (6)	147,454.71	47,990.26	99,464.45
						Total Pasivo y Hacienda Pública/Patrimonio (7)	147,454.71	47,990.26	99,464.48

"Bajo protesta de decir verdad declaramos que los Estados Financieros y sus notas, son razonablemente correctos y son responsabilidad del emisor"
 (8) Agregar las cuentas de orden que vienen presentando en sus estados financieros mensuales

Cuenta	Cuentas de Orden	Año		Variación	Cuenta	Cuentas de Orden	Año		Variación
		2016	2015				2016	2015	
8110	LEY DE INGRESOS POR ESTIMADA	288,243.29	248,127.43	40,116.46	8225	Presupuesto de Egresos Por Ejercicio de Inversión Pública	59,188.79	-7,679.49	66,868.27
8120	LEY DE INGRESOS POR EJECUTAR	53,337.22	23,841.26	29,695.96	8226	Presupuesto de Egresos Por Ejercicio de Bienes Muebles, Inmuebles e Intangibles	3,743.96	-1,846.60	5,590.55
8150	LEY DE INGRESOS RECALCADA	234,906.67	224,486.17	10,420.50	8245	Presupuesto de Egresos Comprometido de Inversión Pública	239.68	0.00	239.68
8211	Presupuesto de Egresos Aprobado de Gastos de Funcionamiento	89,268.45	96,999.76	-7,725.30	8251	Presupuesto de Egresos Devengado de Gastos de Funcionamiento	5,260.99	4,621.02	639.96
8212	Presupuesto de Egresos Aprobado de Transferencias, Asignaciones, Subsidios y Otras Ayudas	13,653.02	12,130.00	1,523.02	8252	Presupuesto de Egresos Devengado de Transferencias, Asignaciones, Subsidios y Otras Ayudas	108.72	68.22	20.51
8214	Presupuesto de Egresos Aprobado de Intereses, comisiones y otros gastos de la deuda pública	21,992.97	30,878.31	-8,885.34	8255	Presupuesto de Egresos Devengado de Inversión Pública	2,796.72	6,459.49	-3,662.77
8215	Presupuesto de Egresos Aprobado de Inversión Pública	156,622.51	108,254.60	50,347.91	8256	Presupuesto de Egresos Devengado de Bienes Muebles, Inmuebles e Intangibles	127.83	24.33	103.56
8216	Presupuesto de Egresos Aprobado de Bienes Muebles, Inmuebles e Intangibles	6,726.90	2,170.37	4,556.16	8271	Presupuesto de Egresos Pagado de Gastos de Funcionamiento	90,827.32	79,314.73	11,512.59
8221	Presupuesto de Egresos por Ejercicio de Gastos de Funcionamiento	-6,819.85	13,058.01	-19,877.85	8272	Presupuesto de Egresos Pagado de Transferencias, Asignaciones, Subsidios	12,433.53	9,079.87	3,353.52
8222	Presupuesto de Egresos por Ejercicio de Transferencias, Asignaciones, Subsidios y Otras Ayudas	1,110.91	2,961.81	-1,851.00	8274	Presupuesto de Egresos Pagado de Intereses, comisiones y otros gastos de la deuda pública	30,549.71	29,918.85	670.86
8224	Presupuesto de Egresos por Ejercicio de Intereses, comisiones y otros gastos de la deuda pública	-5,596.74	14,059.46	-22,658.20	8275	Presupuesto de Egresos Pagado de Inversión Pública	94,377.32	97,074.89	-2,697.27
				0.00	8276	Presupuesto de Egresos Pagado de Bienes Muebles, Inmuebles e Intangibles	2,855.09	1,993.04	862.05
	TOTAL	850,425.89	774,461.07	75,964.32		TOTAL	302,549.56	218,048.05	84,501.51



cerca de ti

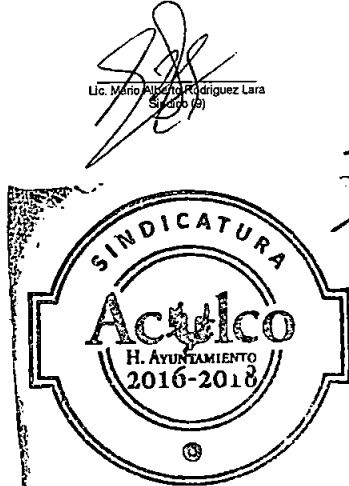

cerca de ti

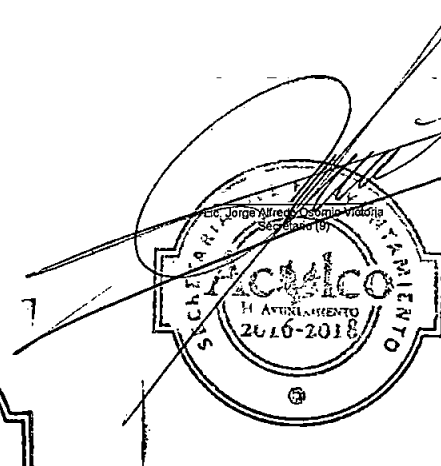

cerca de ti

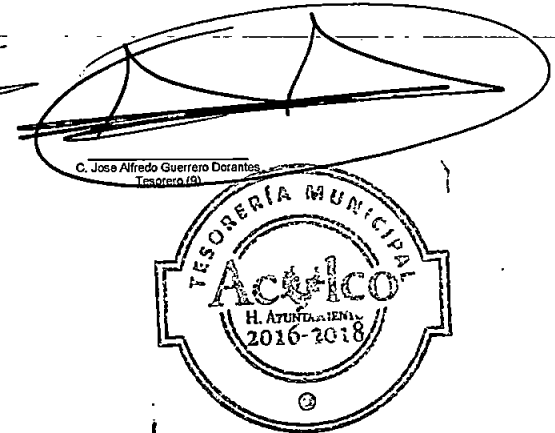

cerca de ti



Cuenta Pública 2016
Anexo al Estado de Situación Financiera Comparativo (pesos)

Municipio: (1) ACULCO 032

AL 31 DE DICIEMBRE DE 2016 (2)

Cuenta (3)	Concepto (4)	Saldo Inicial (5)	Debe (6)	Haber (7)	Saldo Final (8)	Fecha de Antigüedad (9)
1110	Efectivo y Equivalentes	-1141759.14	453992110	446618061.3	-8515807.79	
1111	Efectivo	71858.9	72690661.25	72634008.32	128511.83	
1111 00000001	Caja	71858.9	72620661.25	72604008.32	88511.83	
1111 00000001 000000000000001	Caja	71858.9	72620661.25	72604008.32	88511.83	
1111 00000001 000000000000001 0001	Caja	71858.9	65645902.82	65629249.89	88511.83	
1111 00000002	Fondo Fijo de Caja	0	70000	30000	40000	
1111 00000002 000000000000001	Fondo Fijo de Caja	0	70000	30000	40000	
1111 00000002 000000000000001 0003	Raciél Barona Rivero	0	10000	0	10000	
1111 00000002 000000000000001 0004	ILIANA PEREZ PEREZ	0	30000	0	30000	
1112	Bancos/Tesorería	-1213618.04	381301448.7	373984053	6103777.68	
1112 00000004	Banorte 2013-2015	-1215613.21	278669300.9	271636490.3	5817197.41	
1112 00000004 000000000000035	0287477135 / PDZP 2015	-1220862.11	2537844.44	1316980.49	1.84	
1112 00000004 000000000000042	0406973746/ Gasto Corriente	0	80826241.33	80580436.69	245804.64	
1112 00000004 000000000000043	0417271840/ FOREMOBA 2014	0	17293.83	17292.46	1.37	
1112 00000004 000000000000044	0417271916/FISM 2016	0	54436132.22	56008455.06	-1572322.84	
1112 00000004 000000000000045	0417271907/ FORTAMUN 2016	0	29882584.37	29934722.22	-52137.85	
1112 00000004 000000000000048	0423372140/FEFOM 2016	0	23931218.27	22420557.66	1510660.61	
1112 00000004 000000000000053	0433085298/3 X 1 PARA MIGRANTES	0	1001478.81	1002294.48	-815.67	
1112 00000004 000000000000054	0449898444/ RESILENCIA SEDATU 2016	0	480309.93	0	480309.93	
1112 00000004 000000000000055	0449898613/FISE 2016	0	13001812.39	12942000.6	59811.79	
1112 00000004 000000000000056	044989865-9 / EMPLEO TEMPORAL 2016	0	4000774.11	2412021.85	1588752.26	
1112 00000004 000000000000057	0449898538/ACULCO FAM 2016	0	1020080.33	1020000	80.33	
1112 00000004 000000000000058	0449898480/PROGRAMA DE FOMENTO A	0	192019.18	192452.4	-433.22	
1112 00000004 000000000000059	449898725/ RASTRO MUNICIPAL	0	6057238.22	6000000	57238.22	
1112 00000004 000000000000060	0449898501/INFRAESTRUCTURA 2016	0	3500246	0	3500246	
1112 00000006	BANCOMER	1907.53	68124136.52	67839463.78	286580.27	
1112 00000006 000000000000004	0198838631/ FEFOM2015	1907.53	19414726.32	19416382.15	251.7	
1112 00000006 000000000000007	00104766253/MUNICIPIO DE ACULCO PR	0	1926083.88	1911539.74	14544.14	
1112 00000006 000000000000008	00104764900 /PROII MUNICIPAL 2016	0	5778272.97	5739288.25	38984.72	
1112 00000006 000000000000009	00104766903/MUNICIPIO DE ACULCOPRO	0	30817435.96	30584636.25	232799.71	
1120	Derechos a recibir efectivo o equivalentes	1121249.28	31659679.62	31705347.83	1166917.49	
1121	Inversiones financieras de corto plazo	0	30955131.6	31000800.29	-45668.69	
1121 00000004	FONDO DE INVERSION CON VALORES	0	23980373.17	24026041.86	-45668.69	
1123	Deudores Diversos por cobrar a Corto Plazo	474553.92	167889.11	167888.63	474554.4	
1123 00000001	CREDITO AL SALARIO	474553.92	167889.11	167888.63	474554.4	
1123 00000001 000000000000001	Credito al Salario	474553.92	167889.11	167888.63	474554.4	
1123 00000001 000000000000001 0001	Credito al Salario	474553.92	167889.11	167888.63	474554.4	
1129	Otros Derechos a recibir efectivo o equivalente	646695.36	0	0	646695.36	
1129 00000001	IVA	646695.36	0	0	646695.36	
1129 00000001 000000000000001	IVA ACREDITABLE	646695.36	0	0	646695.36	
1129 00000001 000000000000001 0001	IVA ACREDITABLE	646695.36	0	0	646695.36	
1130	Derechos a recibir bienes o servicios	5825541.26	10277.04	8463.04	5823727.26	
1131	Anticipo a Proveedores Por Adquisición de	5825541.26	10277.04	8463.04	5827355.26	
1131 00000001	Anticipo a proveedores	5825541.26	10277.04	8463.04	5827355.26	
1131 00000001 000000000000001	Anticipo a proveedores	5825541.26	10277.04	8463.04	5827355.26	

[Handwritten signature]



[Handwritten signature]

004

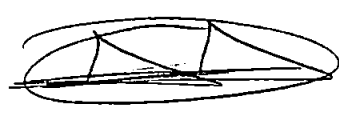
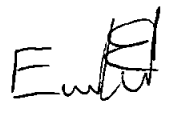

1131 000000001 000000000000001 0001	Top Construcciones S.A. de C.V.	0.99	0	0	0.99
1131 000000001 000000000000001 0002	Constructora Ribadi, S.A. de C.V.	750402.63	0	0	750402.63
1131 000000001 000000000000001 0003	Constructora Ribadi, S.A. de C.V 2010	-0.04	0	0	-0.04
1131 000000001 000000000000001 0004	Mireya Castro López	2000	0	0	2000
1131 000000001 000000000000001 0019	SOLUCIONES INTEGRALES EN TRANSIT	125631.72	0	0	125631.72
1131 000000001 000000000000001 0022	MIRKAL ASESORIAS S.A DE C.V.	-0.01	0	0	-0.01
1131 000000001 000000000000001 0023	CONSULEZA PROFESIONA LE S.A DE C.	-0.03	0	0	-0.03
1131 000000001 000000000000001 0024	ESTRUCTURAS METALICAS S.A DE C.V.	4947506	0	0	4947506
1131 000000001 000000000000001 0026	COMISION FEDERAL DE ELECTRICIDAD	0	1814	0	1814
1200	ACTIVO NO CIRCULANTE	42185228.29	100435267.5	8301006.98	-49949032.25
1230	Bienes Inmuebles, Infraestructura y Constru	23032636.51	99612506.23	2500214.73	-74079654.99
1231	Terrenos	2581222.24	2260000	0	4841222.24
1231 000000005	PREDIOS NO EDIFICADOS	2090001	2150000	0	4240001
1231 000000005 000000000000001	PREDIOS NO EDIFICADOS	2090001	2150000	0	4240001
1231 000000005 000000000000001 0001	PREDIOS NO EDIFICADOS	2090001	2150000	0	4240001
1231 000000007	OTROS	491221.24	110000	0	601221.24
1231 000000007 000000000000001	OTROS	491221.24	110000	0	601221.24
1231 000000007 000000000000001 0001	OTROS	491221.24	110000	0	601221.24
1233	Edificios no Habitacionales	12996451.74	0	0	12996451.74
1233 000000005	Edificios Administrativos	4952410.09	0	0	4952410.09
1233 000000005 000000000000001	Edificios Administrativos	4952410.09	0	0	4952410.09
1233 000000005 000000000000001 0001	Edificios Administrativos	4952410.09	0	0	4952410.09
1233 000000007	Mercados	7868492.32	0	0	7868492.32
1233 000000007 000000000000001	Mercados	7868492.32	0	0	7868492.32
1233 000000007 000000000000001 0001	Mercados	7868492.32	0	0	7868492.32
1233 000000009	Rastros	175549.33	0	0	175549.33
1233 000000009 000000000000001	Rastros	175549.33	0	0	175549.33
1233 000000009 000000000000001 0001	Rastros	175549.33	0	0	175549.33
1235	Construcciones en Proceso en Bienes de D	7454962.53	97352506.23	2500214.73	102307254
1235 000000001	OBRAS PUBLICAS 2009	709432.1	0	0	709432.1
1235 000000001 000000000000001	CTA.C/01/09 CONST. DE ARCO 2DA. ETA	400000	0	0	400000
1235 000000001 000000000000001 0001	SAN JERONIMO EJIDO	400000	0	0	400000
1235 000000001 000000000000001 0001 001	OBRA POR ADMINSTRACION	400000	0	0	400000
1235 000000001 000000000000002	CTA.C/02/09 REHAB. DE FACHADAS LAD	229432.1	0	0	229432.1
1235 000000001 000000000000002 0001	CABECERA MUNICIPAL	229432.1	0	0	229432.1
1235 000000001 000000000000002 0001 002	OBRA POR CONTRATO	229432.1	0	0	229432.1
1235 000000001 000000000000003	CTA.C/03/09 INSTALAC. DE TOPONIMIO	80000	0	0	80000
1235 000000001 000000000000003 0001	SAN JERONIMO EJIDO	80000	0	0	80000
1235 000000001 000000000000003 0001 001	OBRA POR ADMINISTRACION	80000	0	0	80000
1235 000000026	RECURSOS PROPIOS 2014	441121.11	0	0	441121.11
1235 000000026 000000000000003	COSTRUCCION DE SALONES DE USOS	10150	0	0	10150
1235 000000026 000000000000003 0001	EL MOGOTE	10150	0	0	10150
1235 000000026 000000000000003 0001 001	OBRA POR ADMINISTRACION	10150	0	0	10150
1235 000000026 000000000000004	CONSTRUCCION DE CASAS SOCIALES	10150	0	0	10150
1235 000000026 000000000000004 0001	EL MOGOTE	10150	0	0	10150
1235 000000026 000000000000004 0001 001	OBRA POR ADMINISTRACION	10150	0	0	10150
1235 000000026 000000000000005	REHABILITACION DE LA UNIDAD DEPOR	20558.59	0	0	20558.59
1235 000000026 000000000000005 0001	CABECERA MUNICIPAL	20558.59	0	0	20558.59
1235 000000026 000000000000005 0001 001	OBRA POR ADMINISTRACION	20558.59	0	0	20558.59
1235 000000026 000000000000006	CONSTRUCCION DE SALONES DE USOS	947.21	0	0	947.21
1235 000000026 000000000000006 0001	GUNYO PONIENTE	947.21	0	0	947.21
1235 000000026 000000000000006 0001 001	OBRA POR ADMINISTRACION	947.21	0	0	947.21
1235 000000026 000000000000007	REHABILITACION DE ESPACIOS DEPOR	57685.5	0	0	57685.5
1235 000000026 000000000000007 0001	EL AZAFRAN TERCERA MANZANA	57685.5	0	0	57685.5
1235 000000026 000000000000007 0001 001	OBRA POR ADMINISTRACION	57685.5	0	0	57685.5
1235 000000026 000000000000008	REHABILITACION DE ESPACION DEPOR	36635.5	0	0	36635.5
1235 000000026 000000000000008 0001	EL COLORADO	36635.5	0	0	36635.5
1235 000000026 000000000000008 0001 001	OBRA POR ADMINISTRACION	36635.5	0	0	36635.5
1235 000000026 000000000000009	REHABILITACION DE ESPACION DEPOR	39597.9	0	0	39597.9

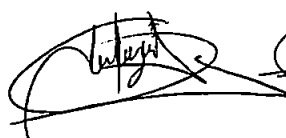
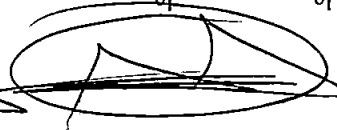
1235 00000026 00000000000009 0001	SAN MARTIN E	39597.9	0	0	39597.9
1235 00000026 00000000000009 0001 001	OBRA POR ADMINISTRACION	39597.9	0	0	39597.9
1235 00000026 000000000000010	REHABILITACION DE ESPACION DEPOR	10755.15	0	0	10755.15
1235 00000026 000000000000010 0001	BAÑE PRIMERA MANZANA	10755.15	0	0	10755.15
1235 00000026 000000000000010 0001 001	OBRA POR ADMINISTRACION	10755.15	0	0	10755.15
1235 00000026 000000000000011	REHABILITACION DE ESPACION DEPO	36635.75	0	0	36635.75
1235 00000026 000000000000011 0001	LA CONCEPCION PUEBLO	36635.75	0	0	36635.75
1235 00000026 000000000000011 0001 001	OBRA POR ADMINISTRACION	36635.75	0	0	36635.75
1235 00000026 000000000000012	REHABILITACION DE ESPACIOS DEPOR	15697.4	0	0	15697.4
1235 00000026 000000000000012 0001	SAN ANTONIO PUEBLO	15697.4	0	0	15697.4
1235 00000026 000000000000012 0001 001	OBRA POR ADMINISTRACION	15697.4	0	0	15697.4
1235 00000026 000000000000014	CONSTRUCCION DE SALON DE USOS M	14700.77	0	0	14700.77
1235 00000026 000000000000014 0001	SANATA ANA MATLAVAT PRIMERA MAN	14700.77	0	0	14700.77
1235 00000026 000000000000014 0001 001	OBRA POR ADMINISTRACION	14700.77	0	0	14700.77
1235 00000026 000000000000016	CONSTRUCCION DE SALON DE USOS M	7649.39	0	0	7649.39
1235 00000026 000000000000016 0001	SAN LUCAS TERCER CUARTEL	7649.39	0	0	7649.39
1235 00000026 000000000000016 0001 001	OBRA POR ADMINISTRACION	7649.39	0	0	7649.39
1235 00000026 000000000000017	CONSTRUCCION DE SALON DE USOS M	30441.96	0	0	30441.96
1235 00000026 000000000000017 0001	LA CONCEPCION PUEBLO	30441.96	0	0	30441.96
1235 00000026 000000000000017 0001 001	OBRA POR ADMINISTRACION	30441.96	0	0	30441.96
1235 00000026 000000000000021	CONSTRUCCION DE ESPACIOS DEPOR	11117.56	0	0	11117.56
1235 00000026 000000000000021 0001	VARIAS COMUNIDADES (LA CONCEPCIO	11117.56	0	0	11117.56
1235 00000026 000000000000021 0001 001	OBRA POR ADMINISTRACION	11117.56	0	0	11117.56
1235 00000026 000000000000022	CONSTRUCCION DE DRENAJES (SANIT	21058.06	0	0	21058.06
1235 00000026 000000000000022 0001	VARIAS COMUNIDADES(GUNYO PONIE	21058.06	0	0	21058.06
1235 00000026 000000000000022 0001 001	OBRA POR ADMINISTRACION	21058.06	0	0	21058.06
1235 00000026 000000000000023	REHABILITACION DEL SISTEMA DE AGU	52380.37	0	0	52380.37
1235 00000026 000000000000023 0001	CABECERA MUNICIPAL	52380.37	0	0	52380.37
1235 00000026 000000000000023 0001 001	OBRA POR ADMINISTRACION	52380.37	0	0	52380.37
1235 00000026 000000000000026	REHABILITACION DE PAVIMENTO	64960	0	0	64960
1235 00000026 000000000000026 0001	VARIAS COMUNIDADES (SAN JERONIMO	64960	0	0	64960
1235 00000026 000000000000026 0001 001	OBRA POR ADMINISTRACION	64960	0	0	64960
1235 00000037	OBRAS FISM 2015	0.09	0	0	0.09
1235 00000037 000000000000060	CONSTRUCCION (TERMINACION DE AU	0.09	0	0	0.09
1235 00000037 000000000000060 0001	SANTA MARIA NATIVITAS	0.09	0	0	0.09
1235 00000037 000000000000060 0001 001	OBRA POR ADMINISTRACION	0.09	0	0	0.09
1235 00000039	RECURSOS PROPIOS 2015	6304409.23	0	0	6304409.23
1235 00000039 000000000000001	FINANCIAMIENTO Y SUBSIDIO MUNICIP	773443.08	0	0	773443.08
1235 00000039 000000000000001 0001	VARIAS COMUNIDADES	773443.08	0	0	773443.08
1235 00000039 000000000000001 0001 001	OBRA POR ADMINISTRACION	773443.08	0	0	773443.08
1235 00000039 000000000000002	TERMINACION DE OFICINAS DEL DIF	529038.85	0	0	529038.85
1235 00000039 000000000000002 0001	CABECERA MUNICIPAL	529038.85	0	0	529038.85
1235 00000039 000000000000002 0001 001	OBRA POR ADMINISTRACION	529038.85	0	0	529038.85
1235 00000039 000000000000003	MEJORAMIENTO DE CAMINOS (BACHEO	78532	0	0	78532
1235 00000039 000000000000003 0001	VARIAS COMUNIDADES	78532	0	0	78532
1235 00000039 000000000000003 0001 001	OBRA POR ADMINISTRACION	78532	0	0	78532
1235 00000039 000000000000004	REHABILITACION DE RELLENO SANITAR	70000	0	0	70000
1235 00000039 000000000000004 0001	GUNYO ORIENTE	70000	0	0	70000
1235 00000039 000000000000004 0001 001	OBRA POR ADMINISTRACION	70000	0	0	70000
1235 00000039 000000000000005	CONSTRUCCION DE CASAS SOCIALES	10150	0	0	10150
1235 00000039 000000000000005 0001	EL MOGOTE	10150	0	0	10150
1235 00000039 000000000000005 0001 001	OBRA POR ADMINISTRACION	10150	0	0	10150
1235 00000039 000000000000006	REHABILITACION DE PLAZA ESTADO DE	68440	0	0	68440
1235 00000039 000000000000006 0001	CABECERA MUNICIPAL	68440	0	0	68440

1235 000000039 00000000000006 0001 001	OBRA POR ADMINISTRACION	68440	0	0	68440
1235 000000039 00000000000007	REHABILITACION DE SISTEMAS DE AGU	914021.04	0	0	914021.04
1235 000000039 00000000000007 0001	VARIAS COMUNIDADES	914021.04	0	0	914021.04
1235 000000039 00000000000007 0001 001	OBRA POR ADMINISTRACION	914021.04	0	0	914021.04
1235 000000039 00000000000008	MEJORAMIENTO DE CAMINOS	174785.43	0	0	174785.43
1235 000000039 00000000000008 0001	VARIAS COMUNIDADES(CABECERA MUN	174785.43	0	0	174785.43
1235 000000039 00000000000008 0001 001	OBRA POR ADMINISTRACION	174785.43	0	0	174785.43
1235 000000039 00000000000009	CONSTRUCCION DE SALON DE USOS M	48944.89	0	0	48944.89
1235 000000039 00000000000009 0001	EL BONXHI	48944.89	0	0	48944.89
1235 000000039 00000000000009 0001 001	OBRA POR ADMINISTRACION	48944.89	0	0	48944.89
1235 000000039 00000000000010	CONSTRUCCION DE DRENAJE (SANITAF	28542.32	0	0	28542.32
1235 000000039 00000000000010 0001	LA SOLEDAD BARRIO	28542.32	0	0	28542.32
1235 000000039 00000000000010 0001 001	OBRA POR ADMINISTRACION	28542.32	0	0	28542.32
1235 000000039 00000000000011	REHABILITACION DE ALUMBRADO PUBLI	183675	0	0	183675
1235 000000039 00000000000011 0001	TODO EL MUNICIPIO (CABECERA MUNIC	183675	0	0	183675
1235 000000039 00000000000011 0001 001	OBRA POR ADMINISTRACION	183675	0	0	183675
1235 000000039 00000000000012	REVESTIMIENTO DE CAMINOS	3424836.62	0	0	3424836.62
1235 000000039 00000000000012 0001	VARIAS COMUNIDADES	3424836.62	0	0	3424836.62
1235 000000039 00000000000012 0001 001	OBRA POR ADMINISTRACION	3424836.62	0	0	3424836.62
1235 000000048	RECURSOS PROPIOS 2016	0	1845746.61	170173.4	1675573.21
1235 000000048 00000000000001	MEJORAMIENTO DE CAMINOS (BACHEC	0	616142.92	0	616142.92
1235 000000048 00000000000001 0001	VARIAS COMUNIDADES	0	616142.92	0	616142.92
1235 000000048 00000000000001 0001 001	OBRA POR ADMINISTRACION	0	616142.92	0	616142.92
1235 000000048 00000000000004	REHABILITACION DE DELEGACIONES	0	158438	0	158438
1235 000000048 00000000000004 0001	VARIAS COMUNIDADES	0	158438	0	158438
1235 000000048 00000000000004 0001 001	OBRA POR ADMINISTRACION	0	158438	0	158438
1235 000000048 00000000000005	REHABILITACION DE SALON DE USOS M	0	298697	0	298697
1235 000000048 00000000000005 0001	VARIAS COMUNIDADES	0	298697	0	298697
1235 000000048 00000000000005 0001 001	OBRA POR ADMINISTRACION	0	298697	0	298697
1235 000000048 00000000000006	REHABILITACION DE CASAS SOCIALES	0	185018	0	185018
1235 000000048 00000000000006 0001	VARIAS COMUNIDADES	0	185018	0	185018
1235 000000048 00000000000006 0001 001	OBRA POR ADMINISTRACION	0	185018	0	185018
1235 000000048 00000000000007	REHABILITACION DE ESPACION DEPOR	0	12800	0	12800
1235 000000048 00000000000007 0001	VARIAS COMUNIDADES	0	12800	0	12800
1235 000000048 00000000000007 0001 001	OBRA POR ADMINISTRACION	0	12800	0	12800
1235 000000048 00000000000008	REHABILITACION DE ESPACION PUBLIC	0	295579.33	0	295579.33
1235 000000048 00000000000008 0001	VARIAS COMUNIDADES	0	295579.33	0	295579.33
1235 000000048 00000000000008 0001 001	OBRA POR ADMINISTRACION	0	295579.33	0	295579.33
1235 000000048 00000000000009	REVESTIMIENTO DE CANALES	0	28500	0	28500
1235 000000048 00000000000009 0001	VARIAS COMUNIDADES	0	28500	0	28500
1235 000000048 00000000000009 0001 001	OBRA POR ADMINISTRACION	0	28500	0	28500
1235 000000048 00000000000011	REHABILITACION DE PANTEONES	0	9995.96	0	9995.96
1235 000000048 00000000000011 0001	VARIAS COMUNIDADES	0	9995.96	0	9995.96
1235 000000048 00000000000011 0001 001	OBRA POR ADMINISTRACION	0	9995.96	0	9995.96
1235 000000048 00000000000012	REHABILITACION DEL SISTEMA DE AGU	0	41093	0	41093
1235 000000048 00000000000012 0001	VARIAS COMUNIDADES	0	41093	0	41093
1235 000000048 00000000000012 0001 001	OBRA POR ADMINISTRACION	0	41093	0	41093
1235 000000048 00000000000013	REHABILITACION DE DRENAJE	0	24309	0	24309
1235 000000048 00000000000013 0001	VARIAS COMUNIDADES	0	24309	0	24309
1235 000000048 00000000000013 0001 001	OBRA POR ADMINISTRACION	0	24309	0	24309
1235 000000048 00000000000014	REHABILITACION DE COMEDORES COM	0	5000	0	5000
1235 000000048 00000000000014 0001	VARIAS COMUNIDADES	0	5000	0	5000
1235 000000048 00000000000014 0001 001	OBRA POR ADMINISTRACION	0	5000	0	5000
1235 000000049	FISM 2016	0	28505066.13	479961.6	28025104.53
1235 000000049 00000000000001	ENCEMENTADO DE CAMINOS	0	234934.1	0	234934.1
1235 000000049 00000000000001 0001	ARROYO ZARCO EJIDO	0	234934.1	0	234934.1
1235 000000049 00000000000001 0001 001	OBRA POR ADMINISTRACION	0	234934.1	0	234934.1
1235 000000049 00000000000003	REHABILITACION DEL SISTEMA DE AGU	0	134850	0	134850
1235 000000049 00000000000003 0001	ARROYO ZARCO PUEBLO	0	134850	0	134850

1235 000000049 000000000000003 0001 001	OBRA POR ADMINISTRACION	0	134000	0	134850
1235 000000049 000000000000004	ENCEMENTADO DE CAMINOS	0	99998	0	99998
1235 000000049 000000000000004 0001	ARROYO ZARCO PUEBLO	0	99998	0	99998
1235 000000049 000000000000004 0001 001	OBRA POR ADMINISTRACION	0	99998	0	99998
1235 000000049 000000000000005	CONSTRUCCION DE COMEDOR COMUN	0	293240.72	0	293240.72
1235 000000049 000000000000005 0001	BAÑE CENTRO	0	293240.72	0	293240.72
1235 000000049 000000000000005 0001 001	OBRA POR ADMINISTRACION	0	293240.72	0	293240.72
1235 000000049 000000000000006	MEJORAMIENTO A LA VIVIENDA	0	99534.5	0	99534.5
1235 000000049 000000000000006 0001	BAÑE CENTRO	0	99534.5	0	99534.5
1235 000000049 000000000000006 0001 001	OBRA POR ADMINISTRACION	0	99534.5	0	99534.5
1235 000000049 000000000000007	MEJORAMIENTO A LA VIVIENDA	0	99995	0	99995
1235 000000049 000000000000007 0001	BAÑE PROMERA MANZANA	0	99995	0	99995
1235 000000049 000000000000007 0001 001	OBRA POR ADMINISTRACION	0	99995	0	99995
1235 000000049 000000000000009	AMPLIACION DE RED DE ELECTRIFICAC	0	237067.7	0	237067.7
1235 000000049 000000000000009 0001	BARRANCAS	0	237067.7	0	237067.7
1235 000000049 000000000000009 0001 001	OBRA POR ADMINISTRACION	0	237067.7	0	237067.7
1235 000000049 000000000000010	REHABILITACION DEL SISTEMA DE AGU	0	49999.8	0	49999.8
1235 000000049 000000000000010 0001	BARRIO TOTOLOPAN	0	49999.8	0	49999.8
1235 000000049 000000000000010 0001 001	OBRA POR ADMINISTRACION	0	49999.8	0	49999.8
1235 000000049 000000000000011	AMPLIACION DE RED DE ELECTRIFICAC	0	57833.01	0	57833.01
1235 000000049 000000000000011 0001	BIMBO	0	57833.01	0	57833.01
1235 000000049 000000000000011 0001 001	OBRA POR ADMINISTRACION	0	57833.01	0	57833.01
1235 000000049 000000000000012	MEJORAMIENTO A LA VIVIENDA	0	249965.6	0	249965.6
1235 000000049 000000000000012 0001	COFRADIA GRANDE	0	249965.6	0	249965.6
1235 000000049 000000000000012 0001 001	OBRA POR ADMINISTRACION	0	249965.6	0	249965.6
1235 000000049 000000000000014	MEJORAMIENTO A LA VIVIENDA	0	89963.51	0	89963.51
1235 000000049 000000000000014 0001	DECANDEJE EJIDO	0	89963.51	0	89963.51
1235 000000049 000000000000014 0001 001	OBRA POR ADMINISTRACION	0	89963.51	0	89963.51
1235 000000049 000000000000015	MEJORAMIENTO A LA VIVIENDA	0	98172	0	98172
1235 000000049 000000000000015 0001	DECANDEJE PUEBLO	0	98172	0	98172
1235 000000049 000000000000015 0001 001	OBRA POR ADMINISTRACION	0	98172	0	98172
1235 000000049 000000000000016	REHABILITACION DEL SISTEMA DE AGU	0	184982.97	0	184982.97
1235 000000049 000000000000016 0001	EL COLORADO	0	184982.97	0	184982.97
1235 000000049 000000000000016 0001 001	OBRA POR ADMINISTRACION	0	184982.97	0	184982.97
1235 000000049 000000000000018	MEJORAMIENTO A LA VIVIENDA	0	195140	0	195140
1235 000000049 000000000000018 0001	EL MOGOTE	0	195140	0	195140
1235 000000049 000000000000018 0001 001	OBRA POR ADMINISTRACION	0	195140	0	195140
1235 000000049 000000000000019	REHABILITACION DEL SISTEMA DE AGU	0	11439.92	0	11439.92
1235 000000049 000000000000019 0001	EL TEPOZAN	0	11439.92	0	11439.92
1235 000000049 000000000000019 0001 001	OBRA POR ADMINISTRACION	0	11439.92	0	11439.92
1235 000000049 000000000000020	MEJORAMIENTO DE LA VIVIENDA	0	149111.5	0	149111.5
1235 000000049 000000000000020 0001	EL TIXHIÑU	0	149111.5	0	149111.5
1235 000000049 000000000000020 0001 001	OBRA POR ADMINISTRACION	0	149111.5	0	149111.5
1235 000000049 000000000000022	AMPLIACION DE RED DE ELECTRIFICAC	0	146974.65	0	146974.65
1235 000000049 000000000000022 0001	EL LLANO	0	146974.65	0	146974.65
1235 000000049 000000000000022 0001 001	OBRA POR ADMINISTRACION	0	146974.65	0	146974.65
1235 000000049 000000000000024	REHABILITACION DEL SISTEMA DE AGU	0	49999.53	0	49999.53
1235 000000049 000000000000024 0001	EL AZAFRAN CENTRO	0	49999.53	0	49999.53
1235 000000049 000000000000024 0001 001	OBRA POR ADMINISTRACION	0	49999.53	0	49999.53
1235 000000049 000000000000025	REHABILITACION DEL SISTEMA DE AGU	0	99996.25	0	99996.25
1235 000000049 000000000000025 0001	EL AZAFRAN SEGUNDA MANZANA	0	99996.25	0	99996.25
1235 000000049 000000000000025 0001 001	OBRA POR ADMINISTRACION	0	99996.25	0	99996.25
1235 000000049 000000000000026	REHABILITACION DEL SISTEMA DE AGU	0	51246.48	0	51246.48
1235 000000049 000000000000026 0001	EL AZAFRAN TERCERA MANZANA	0	51246.48	0	51246.48
1235 000000049 000000000000026 0001 001	OBRA POR ADMINISTRACION	0	51246.48	0	51246.48
1235 000000049 000000000000027	ENCEMENTADO DE CAMINOS	0	197270	0	197270
1235 000000049 000000000000027 0001	EL AZAFRAN TERCERA MANZANA	0	197270	0	197270
1235 000000049 000000000000027 0001 001	OBRA POR ADMINISTRACION	0	197270	0	197270
1235 000000049 000000000000028	REHABILITACION DEL SISTEMA DE AGU	0	35999.44	0	35999.44

EWA

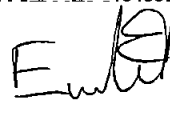
808

1235 00000049 00000000000028 0001	EL BONXHI	0	3599.44	0	35999.44
1235 00000049 00000000000028 0001 001	OBRA POR ADMINISTRACION	0	35999.44	0	35999.44
1235 00000049 00000000000029 0001	MEJORAMIENTO A LA VIVIENDA	0	99470	0	99470
1235 00000049 00000000000029 0001 001	ENCINILLAS EJIDO	0	99470	0	99470
1235 00000049 00000000000029 0001 001	OBRA POR ADMINISTRACION	0	99470	0	99470
1235 00000049 00000000000030 0001	CONSTRUCCION DE TECHUMBRE EN ESC	0	99970	0	99970
1235 00000049 00000000000030 0001 001	FONDO	0	99970	0	99970
1235 00000049 00000000000030 0001 001	OBRA POR ADMINISTRACION	0	99970	0	99970
1235 00000049 00000000000031 0001	TECHUMBRE EN ESC.PRIMARIA LAZARO	0	99990	0	99990
1235 00000049 00000000000031 0001 001	FONDO	0	99990	0	99990
1235 00000049 00000000000031 0001 001	OBRA POR ADMINISTRACION	0	99990	0	99990
1235 00000049 00000000000032 0001	AMPLIACION DE RED DE ELECTRIFICAC	0	247673.45	0	247673.45
1235 00000049 00000000000032 0001 001	LA ESPERANZA	0	247673.45	0	247673.45
1235 00000049 00000000000032 0001 001	OBRA POR ADMINISTRACION	0	247673.45	0	247673.45
1235 00000049 00000000000033 0001	AMPLIACION DE RED DE ELECTRIFICAC	0	146912.39	0	146912.39
1235 00000049 00000000000033 0001 001	GUNYO CENTRO	0	146912.39	0	146912.39
1235 00000049 00000000000033 0001 001	OBRA POR ADMINISTRACION	0	146912.39	0	146912.39
1235 00000049 00000000000034 0001	REHABILITACION DEL SISTEMA DE AGU	0	99991.07	0	99991.07
1235 00000049 00000000000034 0001 001	GUNYO CENTRO	0	99991.07	0	99991.07
1235 00000049 00000000000034 0001 001	OBRA POR ADMINISTRACION	0	99991.07	0	99991.07
1235 00000049 00000000000035 0001	MEJORAMIENTO A LA VIVIENDA	0	147723.23	0	147723.23
1235 00000049 00000000000035 0001 001	GUNYO ORIENTE	0	147723.23	0	147723.23
1235 00000049 00000000000035 0001 001	OBRA POR ADMINISTRACION	0	147723.23	0	147723.23
1235 00000049 00000000000037 0001	MEJORAMIENTO A LA VIVIENDA	0	99966.5	0	99966.5
1235 00000049 00000000000037 0001 001	HIGUERILLAS B	0	99966.5	0	99966.5
1235 00000049 00000000000037 0001 001	OBRA POR ADMINISTRACION	0	99966.5	0	99966.5
1235 00000049 00000000000038 0001	MEJORAMIENTO A LA VIVIENDA	0	96500	0	96500
1235 00000049 00000000000038 0001 001	HIGUERILLAS C	0	96500	0	96500
1235 00000049 00000000000038 0001 001	OBRA POR ADMINISTRACION	0	96500	0	96500
1235 00000049 00000000000039 0001	REHABILITACION DEL SISTEMA DE AGU	0	134792	0	134792
1235 00000049 00000000000039 0001 001	JURICA	0	134792	0	134792
1235 00000049 00000000000039 0001 001	OBRA POR ADMINISTRACION	0	134792	0	134792
1235 00000049 00000000000040 0001	AMPLIACION DE RED DE ELECTRIFICAC	0	96769.28	0	96769.28
1235 00000049 00000000000040 0001 001	JURICA	0	96769.28	0	96769.28
1235 00000049 00000000000040 0001 001	OBRA POR ADMINISTRACION	0	96769.28	0	96769.28
1235 00000049 00000000000041 0001	ENCEMENTADO DE CAMINOS	0	229996	0	229996
1235 00000049 00000000000041 0001 001	LA CONCEPCION EJIDO	0	229996	0	229996
1235 00000049 00000000000041 0001 001	OBRA POR ADMINISTRACION	0	229996	0	229996
1235 00000049 00000000000043 0001	AMPLIACION DE RED DE ELECTRIFICAC	0	245738.93	0	245738.93
1235 00000049 00000000000043 0001 001	LA CONCEPCION PUEBLO	0	245738.93	0	245738.93
1235 00000049 00000000000043 0001 001	OBRA POR ADMINISTRACION	0	245738.93	0	245738.93
1235 00000049 00000000000044 0001	AMPLIACION DE RED DE ELECTRIFICAC	0	147318.16	0	147318.16
1235 00000049 00000000000044 0001 001	LA ESTANCIA	0	147318.16	0	147318.16
1235 00000049 00000000000044 0001 001	OBRA POR ADMINISTRACION	0	147318.16	0	147318.16
1235 00000049 00000000000045 0001	MEJORAMIENTO DE LA VIVIENDA	0	99993.13	0	99993.13
1235 00000049 00000000000045 0001 001	LA ESTANCIA	0	99993.13	0	99993.13
1235 00000049 00000000000045 0001 001	OBRA POR ADMINISTRACION	0	99993.13	0	99993.13
1235 00000049 00000000000046 0001	REHABILITACION DEL SISTEMA DE DRE	0	99967.9	0	99967.9
1235 00000049 00000000000046 0001 001	LA SOLEDAD BARRIO	0	99967.9	0	99967.9
1235 00000049 00000000000046 0001 001	OBRA POR ADMINISTRACION	0	99967.9	0	99967.9
1235 00000049 00000000000047 0001	ENCEMENTADO DE CALLES	0	149005	0	149005
1235 00000049 00000000000047 0001 001	LA SOLEDAD BARRIO	0	149005	0	149005
1235 00000049 00000000000047 0001 001	OBRA POR ADMINISTRACION	0	149005	0	149005
1235 00000049 00000000000048 0001	MEJORAMIENTO A LA VIVIENDA	0	99286.5	0	99286.5
1235 00000049 00000000000048 0001 001	LA SOLEDAD EJIDO	0	99286.5	0	99286.5
1235 00000049 00000000000048 0001 001	OBRA POR ADMINISTRACION	0	99286.5	0	99286.5
1235 00000049 00000000000050 0001	AMPLIACION DE RED DE ELECTRIFICAC	0	98725.35	0	98725.35
1235 00000049 00000000000050 0001 001	LOMA ALTA CABRESTEROS	0	98725.35	0	98725.35
1235 00000049 00000000000050 0001 001	OBRA POR ADMINISTRACION	0	98725.35	0	98725.35



1235 00000049 00000000000051	MEJORAMIENT A LA VIVIENDA	0	9997	0	99974.48
1235 00000049 00000000000051 0001	LOS AILES	0	99974.48	0	99974.48
1235 00000049 00000000000051 0001 001	OBRA POR ADMINISTRACION	0	99974.48	0	99974.48
1235 00000049 00000000000052	REHABILITACION DEL SISTEMA DE AGU	0	99966.68	0	99966.68
1235 00000049 00000000000052 0001	LOS AILES	0	99966.68	0	99966.68
1235 00000049 00000000000052 0001 001	OBRA POR ADMINISTRACION	0	99966.68	0	99966.68
1235 00000049 00000000000053	MEJORAMIENTO A LA VIVIENDA	0	99987.96	0	99987.96
1235 00000049 00000000000053 0001	LOS CEDROS	0	99987.96	0	99987.96
1235 00000049 00000000000053 0001 001	OBRA POR ADMINISTRACION	0	99987.96	0	99987.96
1235 00000049 00000000000054	TERMINACION DE COMEDOR COMUNITA	0	55819.99	0	55819.99
1235 00000049 00000000000054 0001	LOS GAVILANES	0	55819.99	0	55819.99
1235 00000049 00000000000054 0001 001	OBRA POR ADMINISTRACION	0	55819.99	0	55819.99
1235 00000049 00000000000055	MEJORAMIENTO A LA VIVIENDA	0	149754	0	149754
1235 00000049 00000000000055 0001	ÑADO BUENAVISTA	0	149754	0	149754
1235 00000049 00000000000055 0001 001	OBRA POR ADMINISTRACION	0	149754	0	149754
1235 00000049 00000000000056	REHABILITACION DEL SISTEMA DE AGU	0	185000	0	185000
1235 00000049 00000000000056 0001	SAN ANTONIO ARROYO ZARCO	0	185000	0	185000
1235 00000049 00000000000056 0001 001	OBRA POR ADMINISTRACION	0	185000	0	185000
1235 00000049 00000000000057	ENCEMENTADO DE CAMINO HACIA EL A	0	199150	0	199150
1235 00000049 00000000000057 0001	SAN ANTONIO EL ZHETE	0	199150	0	199150
1235 00000049 00000000000057 0001 001	OBRA POR ADMINISTRACION	0	199150	0	199150
1235 00000049 00000000000058	MEJORAMIENTO DE LA VIVIENDA	0	199970	0	199970
1235 00000049 00000000000058 0001	SAN ANTONIO PUEBLO	0	199970	0	199970
1235 00000049 00000000000058 0001 001	OBRA POR ADMINISTRACION	0	199970	0	199970
1235 00000049 00000000000060	REHABILITACION DEL SISTEMA DE AGU	0	135000	0	135000
1235 00000049 00000000000060 0001	SAN FRANCISQUITO	0	135000	0	135000
1235 00000049 00000000000060 0001 001	OBRA POR ADMINISTRACION	0	135000	0	135000
1235 00000049 00000000000061	ENCEMENTADO DE CAMINOS	0	199524	0	199524
1235 00000049 00000000000061 0001	SAN JERONIMO BARRIO	0	199524	0	199524
1235 00000049 00000000000061 0001 001	OBRA POR ADMINISTRACION	0	199524	0	199524
1235 00000049 00000000000062	MEJORAMIENTO A LA VIVIENDA	0	199965	0	199965
1235 00000049 00000000000062 0001	SAN JERONIMO EJIDO	0	199965	0	199965
1235 00000049 00000000000062 0001 001	OBRA POR ADMINISTRACION	0	199965	0	199965
1235 00000049 00000000000063	REHABILITACION DE ESCUELAS	0	149971	0	149971
1235 00000049 00000000000063 0001	SAN JOAQUIN COSCOMATEPEC	0	149971	0	149971
1235 00000049 00000000000063 0001 001	OBRA POR ADMINISTRACION	0	149971	0	149971
1235 00000049 00000000000064	MEJORAMIENTO A LA VIVIENDA (FOSAS	0	149069.3	0	149069.3
1235 00000049 00000000000064 0001	SAN LUCAS II CUARTEL	0	149069.3	0	149069.3
1235 00000049 00000000000064 0001 001	OBRA POR ADMINISTRACION	0	149069.3	0	149069.3
1235 00000049 00000000000065	MEJORAMIENTO A LA VIVIENDA	0	99930	0	99930
1235 00000049 00000000000065 0001	SAN LUCAS TERCER CUARTEL	0	99930	0	99930
1235 00000049 00000000000065 0001 001	OBRA POR ADMINISTRACION	0	99930	0	99930
1235 00000049 00000000000066	CONSTRUCCION DE CENTRO DE SALUD	0	99994	0	99994
1235 00000049 00000000000066 0001	SAN MARTIN EJIDO	0	99994	0	99994
1235 00000049 00000000000066 0001 001	OBRA POR ADMINISTRACION	0	99994	0	99994
1235 00000049 00000000000067	REHABILITACION DEL SISTEMA DE AGU	0	99915	0	99915
1235 00000049 00000000000067 0001	SAN MARTIN EJIDO	0	99915	0	99915
1235 00000049 00000000000067 0001 001	OBRA POR ADMINISTRACION	0	99915	0	99915
1235 00000049 00000000000068	MEJORAMIENTO A LA VIVIENDA	0	149911.97	0	149911.97
1235 00000049 00000000000068 0001	SAN PEDRO DENXHI CENTRO	0	149911.97	0	149911.97
1235 00000049 00000000000068 0001 001	OBRA POR ADMINISTRACION	0	149911.97	0	149911.97
1235 00000049 00000000000069	MEJORAMIENTO A LA VIVIENDA	0	196880	0	196880
1235 00000049 00000000000069 0001	SAN PEDRO DENXHI PRIMER CUARTEL	0	196880	0	196880
1235 00000049 00000000000069 0001 001	OBRA POR ADMINISTRACION	0	196880	0	196880
1235 00000049 00000000000071	MEJORAMIENTO A LA VIVIENDA	0	99931.38	0	99931.38
1235 00000049 00000000000071 0001	SAN PEDRO DENXHI SEGUNDO CUARTE	0	99931.38	0	99931.38
1235 00000049 00000000000071 0001 001	OBRA POR ADMINISTRACION	0	99931.38	0	99931.38
1235 00000049 00000000000072	REHABILITACION DEL SISTEMA DE AGU	0	297186.64	0	297186.64
1235 00000049 00000000000072 0001	SANTA ANA MATLAVAT CENTRO PRIME	0	297186.64	0	297186.64

[Handwritten signatures and marks]

[Handwritten signature]

1235 000000049 000000000000072 0001 001	OBRA POR ADMINISTRACION	0	29718.64	0	297186.64
1235 000000049 000000000000073	MEJORAMIENTO A LA VIVIENDA	0	99940	0	99940
1235 000000049 000000000000073 0001	SANTA ANA MATLAVAT CENTRO	0	99940	0	99940
1235 000000049 000000000000073 0001 001	OBRA POR ADMINISTRACION	0	99940	0	99940
1235 000000049 000000000000074	MEJORAMIENTO A LA VIVIENDA	0	99975	0	99975
1235 000000049 000000000000074 0001	SANTA ANA MATLAVAT PRIMERA MANZ	0	99975	0	99975
1235 000000049 000000000000074 0001 001	OBRA POR ADMINISTRACION	0	99975	0	99975
1235 000000049 000000000000076	MEJORAMIENTO DE LA VIVIENDA	0	49910	0	49910
1235 000000049 000000000000076 0001	SANTA ANA MATLAVAT PRIMERA MANZ	0	49910	0	49910
1235 000000049 000000000000076 0001 001	OBRA POR ADMINISTRACION	0	49910	0	49910
1235 000000049 000000000000077	REHABILITACION DEL SISTEMA DE AGU	0	134792	0	134792
1235 000000049 000000000000077 0001	LAS LAJAS	0	134792	0	134792
1235 000000049 000000000000077 0001 001	OBRA POR ADMINISTRACION	0	134792	0	134792
1235 000000049 000000000000078	REHABILITACION DEL SISTEMA DE AGU	0	100000	0	100000
1235 000000049 000000000000078 0001	SANTA MARIA EJIDO	0	100000	0	100000
1235 000000049 000000000000078 0001 001	OBRA POR ADMINISTRACION	0	100000	0	100000
1235 000000049 000000000000079	AMPLIACION DE RED DE ELECTRIFICAC	0	125534.9	0	125534.9
1235 000000049 000000000000079 0001	SANTA MARIA EJIDO	0	125534.9	0	125534.9
1235 000000049 000000000000079 0001 001	OBRA POR ADMINISTRACION	0	125534.9	0	125534.9
1235 000000049 000000000000080	MEJORAMIENTO DE CAMINOS	0	249285	0	249285
1235 000000049 000000000000080 0001	SANTA MARIA NATIVITAS	0	249285	0	249285
1235 000000049 000000000000080 0001 001	OBRA POR ADMINISTRACION	0	249285	0	249285
1235 000000049 000000000000081	ENCEMENTADO DE CAMINO	0	199950	0	199950
1235 000000049 000000000000081 0001	SANTA MARIA SEGUNDO CUARTEL	0	199950	0	199950
1235 000000049 000000000000081 0001 001	OBRA POR ADMINISTRACION	0	199950	0	199950
1235 000000049 000000000000083	AMPLIACION DE RED DE ELECTRIFICAC	0	218039.49	0	218039.49
1235 000000049 000000000000083 0001	SANTIAGO OXTOC TOXHIE	0	218039.49	0	218039.49
1235 000000049 000000000000083 0001 001	OBRA POR ADMINISTRACION	0	218039.49	0	218039.49
1235 000000049 000000000000085	AMPLIACION DE RED DE ELECTRIFICAC	0	144169.99	0	144169.99
1235 000000049 000000000000085 0001	SANTA ANA OXTOC TOXHIE	0	144169.99	0	144169.99
1235 000000049 000000000000085 0001 001	OBRA POR ADMINISTRACION	0	144169.99	0	144169.99
1235 000000049 000000000000086	GASTOS INDIRECTOS	0	913277.76	0	913277.76
1235 000000049 000000000000086 0001	TODO EL MUNICIPIO	0	913277.76	0	913277.76
1235 000000049 000000000000086 0001 001	OBRA POR ADMINISTRACION	0	913277.76	0	913277.76
1235 000000049 000000000000087	DESARROLLO INSTITUCIONAL	0	607391	0	607391
1235 000000049 000000000000087 0001	TODO EL MUNICIPIO	0	607391	0	607391
1235 000000049 000000000000087 0001 001	OBRA POR ADMINISTRACION	0	607391	0	607391
1235 000000049 000000000000088	MEJORAMIENTO DE VIVIENDA	0	1783054.45	249965.6	1533088.85
1235 000000049 000000000000088 0001	TODO EL MUNICIPIO	0	1783054.45	249965.6	1533088.85
1235 000000049 000000000000088 0001 001	OBRA POR ADMINISTRACION	0	1783054.45	249965.6	1533088.85
1235 000000049 000000000000089	EMPEDRADO DE CALLE	0	3658450.15	229996	3428454.15
1235 000000049 000000000000089 0001	PROLONGACION MARIANO MATAMORO	0	3658450.15	229996	3428454.15
1235 000000049 000000000000089 0001 001	OBRA POR ADMINISTRACION	0	3658450.15	229996	3428454.15
1235 000000049 000000000000090	REHABILITACION DEL SISTEMA DE AGU	0	1438359.79	0	1438359.79
1235 000000049 000000000000090 0001	TODO EL MUNICIPIO	0	1438359.79	0	1438359.79
1235 000000049 000000000000090 0001 001	OBRA POR ADMINISTRACION	0	1438359.79	0	1438359.79
1235 000000049 000000000000091	REHABILITACION DE DISPENSARIOS ME	0	1689212.49	0	1689212.49
1235 000000049 000000000000091 0001	TODO EL MUNICIPIO	0	1689212.49	0	1689212.49
1235 000000049 000000000000091 0001 001	OBRA POR ADMINISTRACION	0	1689212.49	0	1689212.49
1235 000000049 000000000000092	REHABILITACION DE INSTACIONES EDU	0	1808149.18	0	1808149.18
1235 000000049 000000000000092 0001	TODO EL MUNICIPIO	0	1808149.18	0	1808149.18
1235 000000049 000000000000092 0001 001	OBRA POR ADMINISTRACION	0	1249187.43	0	1249187.43
1235 000000049 000000000000092 0001 002	OBRA POR CONTRATO	0	558961.75	0	558961.75
1235 000000049 000000000000093	APORTACION MUNICIPAL PARA AMPLIA	0	5782288.6	0	5782288.6
1235 000000049 000000000000093 0001	LA CONCEPCION PUEBLO	0	5782288.6	0	5782288.6
1235 000000049 000000000000093 0001 002	OBRA POR CONTRATO	0	5782288.6	0	5782288.6
1235 000000049 000000000000094	CONSTRUCCION DE DRENAJE PLUVIAL	0	9981.5	0	9981.5
1235 000000049 000000000000094 0001	DECANDEJE EJIDO	0	9981.5	0	9981.5
1235 000000049 000000000000094 0001 001	OBRA POR ADMINISTRACION	0	9981.5	0	9981.5

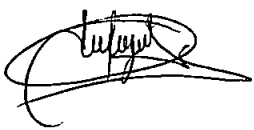
1235 000000049 000000000000095	MEJORAMIENTO A LA VIVIENDA	0	12	0	125750
1235 000000049 000000000000095 0001	BARRIO TOTOLOPAN	0	125750	0	125750
1235 000000049 000000000000095 0001 001	OBRA POR ADMINISTRACION	0	125750	0	125750
1235 000000049 000000000000096	REHABILITACION DEL SISTEMA DE AGU	0	89999.99	0	89999.99
1235 000000049 000000000000096 0001	BIMBO	0	89999.99	0	89999.99
1235 000000049 000000000000096 0001 001	OBRA POR ADMINISTRACION	0	89999.99	0	89999.99
1235 000000049 000000000000097	ENCEMENTADO DE CALLE PRINCIPAL	0	149680	0	149680
1235 000000049 000000000000097 0001	EL AZAFRAN CENTRO	0	149680	0	149680
1235 000000049 000000000000097 0001 001	OBRA POR ADMINISTRACION	0	149680	0	149680
1235 000000049 000000000000098	ENCEMENTADO DE CAMINOS	0	99725	0	99725
1235 000000049 000000000000098 0001	EL AZAFRAN SEGUNDA MANZANA	0	99725	0	99725
1235 000000049 000000000000098 0001 001	OBRA POR ADMINISTRACION	0	99725	0	99725
1235 000000049 000000000000099	CONSTRUCCION DE AULA EN ESC. TEL	0	143327.78	0	143327.78
1235 000000049 000000000000099 0001	EL BONXHI	0	143327.78	0	143327.78
1235 000000049 000000000000099 0001 001	OBRA POR ADMINISTRACION	0	143327.78	0	143327.78
1235 000000049 000000000000100	MEJORAMIENTO A LA VIVIENDA	0	177237.1	0	177237.1
1235 000000049 000000000000100 0001	EL TEPOZAN	0	177237.1	0	177237.1
1235 000000049 000000000000100 0001 001	OBRA POR ADMINISTRACION	0	177237.1	0	177237.1
1235 000000049 000000000000101	REHABILITACION DE INSTALACIONES E	0	98180	0	98180
1235 000000049 000000000000101 0001	SAN LUCAS TERCER CUARTEL	0	98180	0	98180
1235 000000049 000000000000101 0001 001	OBRA POR ADMINISTRACION	0	98180	0	98180
1235 000000049 000000000000102	REHABILITACION DEL POZO PROFUNDO	0	134999.99	0	134999.99
1235 000000049 000000000000102 0001	ARROYO ZARCO EJIDO , PUEBLO, EL B	0	134999.99	0	134999.99
1235 000000049 000000000000102 0001 001	OBRA POR ADMINISTRACION	0	134999.99	0	134999.99
1235 000000050	PROII 2016	0	38388083.22	0	38388083.22
1235 000000050 000000000000001	MODERNIZACION Y AMPLIACION DE LA	0	4515202.96	0	4515202.96
1235 000000050 000000000000001 0001	SANTA ANA TOHIE - EL JAZMIN	0	4515202.96	0	4515202.96
1235 000000050 000000000000001 0001 002	OBRA POR CONTRATO	0	4515202.96	0	4515202.96
1235 000000050 000000000000002	AMPLIACION DEL SISTEMA DE DRENAJE	0	6093678.25	0	6093678.25
1235 000000050 000000000000002 0001	LA CONCEPCION PUEBLO	0	6093678.25	0	6093678.25
1235 000000050 000000000000002 0001 002	OBRA POR CONTRATO	0	6093678.25	0	6093678.25
1235 000000050 000000000000003	AMPLIACION DEL SISTEMA DE DRENAJE	0	13591836.69	0	13591836.69
1235 000000050 000000000000003 0001	SAN LUCAS TOTOLMALOYA	0	13591836.69	0	13591836.69
1235 000000050 000000000000003 0001 002	OBRA POR CONTRATO	0	13591836.69	0	13591836.69
1235 000000050 000000000000004	MODERNIZACION Y AMPLIACION DE LA	0	14187365.32	0	14187365.32
1235 000000050 000000000000004 0001	SAN ANTONIO PUEBLO	0	14187365.32	0	14187365.32
1235 000000050 000000000000004 0001 002	OBRA POR CONTRATO	0	14187365.32	0	14187365.32
1235 000000051	FEFOM 2016	0	15821556.49	0	15821556.49
1235 000000051 000000000000001	CONSTRUCCION DE RASTRO MUNICIPA	0	232000	0	232000
1235 000000051 000000000000001 0001	CONSTRUCCION DE RASTO MUNICIPAL	0	232000	0	232000
1235 000000051 000000000000001 0001 001	OBRA POR ADMINISTRACION	0	232000	0	232000
1235 000000051 000000000000002	REHABILITACION DEL MERCADO MUNIC	0	174000	0	174000
1235 000000051 000000000000002 0001	CABECERA MUNICIPAL	0	174000	0	174000
1235 000000051 000000000000002 0001 001	OBRA POR ADMINISTRACION	0	174000	0	174000
1235 000000051 000000000000004	ADQUISICION DE LUMINARIAS	0	905647.66	0	905647.66
1235 000000051 000000000000004 0001	TODO EL MUNICIPIO	0	905647.66	0	905647.66
1235 000000051 000000000000004 0001 001	OBRA POR ADMINISTRACION	0	905647.66	0	905647.66
1235 000000051 000000000000005	REHABILITACION DE LA CARRETERA DE	0	1570009.14	0	1570009.14
1235 000000051 000000000000005 0001	BAÑE 1ERA MANZANA ACULCO	0	1570009.14	0	1570009.14
1235 000000051 000000000000005 0001 002	OBRA POR CONTRATO	0	1570009.14	0	1570009.14
1235 000000051 000000000000006	REHABILITACION DE LA CARRETERA DE	0	2277689.27	0	2277689.27
1235 000000051 000000000000006 0001	BAÑE CENTRO ACULCO MEXICO	0	2277689.27	0	2277689.27
1235 000000051 000000000000006 0001 002	OBRA POR CONTRATO	0	2277689.27	0	2277689.27
1235 000000051 000000000000008	REHABILITACION DE LA CARRETERA DE	0	1560959.71	0	1560959.71
1235 000000051 000000000000008 0001	LOMA ALTA CABRESTEROS ACULCO	0	1560959.71	0	1560959.71
1235 000000051 000000000000008 0001 002	OBRA POR CONTRATO	0	1560959.71	0	1560959.71
1235 000000051 000000000000009	REHABILITACION EN CALLES DE CABEC	0	5315149.61	0	5315149.61
1235 000000051 000000000000009 0001	CABECERA MUNICIPAL	0	5315149.61	0	5315149.61
1235 000000051 000000000000009 0001 001	OBRA POR ADMINISTRACION	0	5315149.61	0	5315149.61

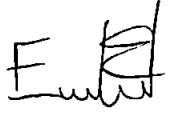
1235 00000051 00000000000011	APORTACION MUNICIPAL PARA LA AMP	0	252000	0	252000
1235 00000051 00000000000011 0001	SAN LUCAS TOTOLMALOYA (CENTRO)	0	252000	0	252000
1235 00000051 00000000000011 0001 002	OBRA POR CONTRATO	0	252000	0	252000
1235 00000051 00000000000012	REHABILITACION Y MTTO DEL EDIFICIO	0	499145.74	0	499145.74
1235 00000051 00000000000012 0001	CABECERA MUNICIPAL	0	499145.74	0	499145.74
1235 00000051 00000000000012 0001 001	OBRA POR ADMINISTRACION	0	499145.74	0	499145.74
1235 00000051 00000000000013	REHABILITACION DE LA CARRETERA A	0	3034955.36	0	3034955.36
1235 00000051 00000000000013 0001	ARROYO ZARCO PUEBLO	0	3034955.36	0	3034955.36
1235 00000051 00000000000013 0001 002	OBRA POR CONTRATO	0	3034955.36	0	3034955.36
1235 00000055	EMPLEO TEMPORAL 2016 REMOZAMIE	0	4000000.01	0	4000000.01
1235 00000055 00000000000001	REMOZAMIENTO DE FACHADAS	0	4000000.01	0	4000000.01
1235 00000055 00000000000001 0001	VARIAS COMUNIDADES	0	4000000.01	0	4000000.01
1235 00000055 00000000000001 0001 001	OBRA POR ADMINISTRACION	0	4000000.01	0	4000000.01
1235 00000056	FISE 2016	0	6941974.04	0	6941974.04
1235 00000056 00000000000001	AMPLIACIONES DE ELECTRIFICACIONES	0	2434940.35	0	2434940.35
1235 00000056 00000000000001 0001	LA SOLEDAD ACULCO	0	389519.21	0	389519.21
1235 00000056 00000000000001 0001 002	OBRA POR CONTRATO	0	389519.21	0	389519.21
1235 00000056 00000000000001 0002	GUNYO PONIENTE	0	884372.65	0	884372.65
1235 00000056 00000000000001 0002 002	OBRA POR CONTRATO	0	884372.65	0	884372.65
1235 00000056 00000000000001 0003	SAN PEDRO DENXHI	0	1161048.49	0	1161048.49
1235 00000056 00000000000001 0003 002	OBRA POR CONTRATO	0	1161048.49	0	1161048.49
1235 00000056 00000000000002	CONSTRUCCION DE CUARTOS	0	4507033.69	0	4507033.69
1235 00000056 00000000000002 0001	VARIAS COMUNIDADES	0	4507033.69	0	4507033.69
1235 00000056 00000000000002 0001 001	OBRA POR ADMINISTRACION	0	4507033.69	0	4507033.69
1240	Bienes Muebles	19152591.78	726538.91	783339.34	19209392.21
1241	Mobiliario y Equipo de Administraci3n	2001051.01	58118.01	343498.4	1715670.62
1241 000000004	EQUIPO DE COMPUTO Y ACCESORIOS	1137183.89	25300.01	171855.92	990627.98
1241 000000004 00000000000001	EQUIPO DE COMPUTO Y ACCESORIOS	1137183.89	25300.01	171855.92	990627.98
1241 000000004 00000000000001 0001	EQUIPO DE COMPUTO Y ACCESORIOS	1137183.89	25300.01	171855.92	990627.98
1241 000000006	MOBILIARIO Y EQUIPO DE OFICINA	863867.12	32818	171642.48	725042.64
1241 000000006 00000000000001	MOBILIARIO Y EQUIPO DE OFICINA	863867.12	32818	171642.48	725042.64
1241 000000006 00000000000001 0001	MOBILIARIO Y EQUIPO DE OFICINA	863867.12	32818	171642.48	725042.64
1242	Mobiliario y Equipo Educacional y Recreativ	7998	29011.6	3999	33010.6
1242 000000006	MOBILIARIO Y EQUIPO DE OFICINA	7998	29011.6	3999	33010.6
1242 000000006 00000000000001	MOBILIARIO Y EQUIPO DE OFICINA	7998	29011.6	3999	33010.6
1242 000000006 00000000000001 0001	MOBILIARIO Y EQUIPO DE OFICINA	7998	29011.6	3999	33010.6
1244	Vehiculos y Equipo de Transporte	11921338.51	0	187238.28	11734100.23
1244 000000002	VEHICULOS	11763488.51	0	187238.28	11576250.23
1244 000000002 00000000000001	VEHICULOS	11763488.51	0	187238.28	11576250.23
1244 000000002 00000000000001 0001	VEHICULOS	11763488.51	0	187238.28	11576250.23
1244 000000003	MOTOCICLETAS	157850	0	0	157850
1244 000000003 00000000000001	MOTOCICLETAS	157850	0	0	157850
1244 000000003 00000000000001 0001	MOTOCICLETAS	157850	0	0	157850
1245	Equipo de Defensa y Seguridad	1070788.26	0	0	1070788.26
1245 000000002	EQUIPO DE SEGURIDAD PUBLICA Y AR	1070788.26	0	0	1070788.26
1245 000000002 00000000000001	EQUIPO DE SEGURIDAD PUBLICA Y AR	1070788.26	0	0	1070788.26
1245 000000002 00000000000001 0001	EQUIPO DE SERURIDAD PUBLICA Y AR	1070788.26	0	0	1070788.26
1246	Maquinaria, otros Equipos y Herramientas	3890146	639409.3	60184.65	4469370.65
1246 000000003	MAQUINARIA Y EQUIPO DE CONSTRUCC	3428859.74	0	0	3428859.74
1246 000000003 00000000000001	MAQUINARIA Y EQUIPO DE CONSTRUCC	3428859.74	0	0	3428859.74
1246 000000003 00000000000001 0001	MAQUINARIA Y EQUIPO DE CONSTRUCC	3428859.74	0	0	3428859.74
1246 000000004	MAQUINARIA Y EQUIPO DIVERSO	215226.1	150420.58	30812.49	334834.19
1246 000000004 00000000000001	MAQUINARIA Y EQUIPO DIVERSO	215226.1	150420.58	30812.49	334834.19
1246 000000004 00000000000001 0001	MAQUINARIA Y EQUIPO DIVERSO	215226.1	150420.58	30812.49	334834.19
1246 000000006	EQUIPO DE RADIO Y COMUNICACI3n	246060.16	488988.72	29372.16	705676.72
1246 000000006 00000000000001	EQUIPO DE RADIO Y COMUNICACION	246060.16	488988.72	29372.16	705676.72
1246 000000006 00000000000001 0001	EQUIPO DE RADIO Y COMUNICACION	246060.16	488988.72	29372.16	705676.72
1249	Otros Bienes Muebles	261270	0	188419.01	72850.99
1249 000000008	DIVERSOS	151270	0	78419.01	72850.99

[Handwritten signatures and scribbles]

[Handwritten signature]

1249 00000008 00000000000001	DIVERSOS	151270		78419.01	72850.99
1249 00000008 00000000000001 0001	DIVERSOS	151270	0	78419.01	72850.99
1260	(Depreciaciones, Deterioro y Amortizacione	0	96222.38	5017452.91	4921230.53
1263	Depreciación Acumulada de Bienes Mueble	0	96222.38	5017452.91	4921230.53
1263 00000001	Depreciación acumulada de bienes muebles	0	96222.38	5017452.91	4921230.53
1263 00000001 000000000000001	depreciacion acumulada de bienes muebles	0	96222.38	5017452.91	4921230.53
1263 00000001 000000000000001 0001	depreciacion equipo de computo	0	49737.95	392071.42	342333.47
1263 00000001 000000000000001 0002	Depreciacion mobiliario y equipo de oficina	0	7154.1	481564.67	474410.57
1263 00000001 000000000000001 0003	Depreciacion Vehiculos	0	2338.18	3115528.78	3113190.6
1263 00000001 000000000000001 0004	Depreciacion maquinaria y otros bienes mu	0	36992.15	1028288.04	991295.89
2000	PASIVO	24769332.36	46090699.68	54119959.52	32798592.2
2100	PASIVO CIRCULANTE	24769332.36	46090699.68	54119959.52	32798592.2
2110	Cuentas por pagar a Corto Plazo	24769332.36	22814424.12	28883683.96	30838592.2
2111	Servicios Personales por pagar a Corto Plaz	2162243.38	1095684.55	108551.38	1175110.21
2111 00000001	SUELDOS Y SALARIOS POR PAGAR	2162243.38	1095684.55	108551.38	1175110.21
2111 00000001 000000000000001	SUELDOS Y SALARIOS POR PAGAR	2162243.38	1095684.55	108551.38	1175110.21
2111 00000001 000000000000001 0001	SUELDOS QUINCENALES 2015	1119676.72	1095684.55	0	23992.17
2111 00000001 000000000000001 0005	SUELDOS QUINCENALES	10673.79	0	0	10673.79
2111 00000001 000000000000001 0007	GRATIFICACIONES 2009-2012	615090.44	0	0	615090.44
2111 00000001 000000000000001 0008	SUELDOS QUINCENALES 2006-2009	20804.41	0	0	20804.41
2111 00000001 000000000000001 0009	PRESTACIONES SINDICATO	395998.02	0	108551.38	504549.4
2112	Proveedores por pagar a Corto Plazo	14931986.76	4496668.1	6380852.93	16816171.59
2112 00000001	PROVEEDORES	14860739.69	4496668.1	6380852.93	16744924.52
2112 00000001 000000000000002	ARELI EUGENIA CERVANTES CORTES	668	0	0	668
2112 00000001 000000000000002 0001	ARELI EUGENIA CERVANTES CORTES	668	0	0	668
2112 00000001 000000000000003	PROVEEDORA DE FERRETERIAS Y CON	701469.7	499954	1009415.5	1210931.2
2112 00000001 000000000000003 0001	PROVEEDORA DE FERRETERIAS Y CON	701469.7	499954	1009415.5	1210931.2
2112 00000001 000000000000004	ALICIA SALAZAR ALCANTARA	599.72	0	0	599.72
2112 00000001 000000000000004 0001	ALICIA SALAZAR ALCANTARA	599.72	0	0	599.72
2112 00000001 000000000000006	MELITON ALCANTARA ANDRADE	0	0	35330.9	35330.9
2112 00000001 000000000000006 0001	MELITON ALCANTARA ANDRADE	0	0	35330.9	35330.9
2112 00000001 000000000000007	GERARDO S. NIETO GONZALEZ	35485.56	18754.88	0	16730.68
2112 00000001 000000000000007 0001	GERARDO S. NIETO GONZALEZ	35485.56	18754.88	0	16730.68
2112 00000001 000000000000008	JESUS BALTAZAR HERNANDEZ	29744.75	0	0	29744.75
2112 00000001 000000000000008 0001	JESUS BALTAZAR HERNANDEZ	29744.75	0	0	29744.75
2112 00000001 000000000000009	CHRISTIAN ZALDIVAR FUENTES	30310.33	0	0	30310.33
2112 00000001 000000000000009 0001	CHRISTIAN ZALDIVAR FUENTES	30310.33	0	0	30310.33
2112 00000001 000000000000010	COMITE DE FOMENTO Y PROTECCION I	30860	0	0	30860
2112 00000001 000000000000010 0001	COMITE DE FOMENTO Y PROTECCION I	30860	0	0	30860
2112 00000001 000000000000012	COMBUSTIBLES LA ESTANCIA, S.A. DE C	231.6	0	0	231.6
2112 00000001 000000000000012 0001	COMBUSTIBLES LA ESTANCIA, S.A. DE C	231.6	0	0	231.6
2112 00000001 000000000000013	AMALIA LOPEZ OLVERA	3450	0	0	3450
2112 00000001 000000000000013 0001	AMALIA LOPEZ OLVERA	3450	0	0	3450
2112 00000001 000000000000015	JOSE CONSTANTINO HERRERA GARCIA	53900.84	0	16094.55	69995.39
2112 00000001 000000000000015 0001	JOSE CONSTANTINO HERRERA GARCIA	53900.84	0	16094.55	69995.39
2112 00000001 000000000000016	ROMAN LUJANO MORA	675	0	0	675
2112 00000001 000000000000016 0001	ROMAN LUJANO MORA	675	0	0	675
2112 00000001 000000000000017	MATERIALES Y ACEROS ACULCO, S.A. D	1885	46752	46752	1885
2112 00000001 000000000000017 0001	MATERIALES Y ACEROS ACULCO, S.A. D	1885	46752	46752	1885
2112 00000001 000000000000018	GABRIELA SANCHEZ GARCIA	66960	8000	32000	90960
2112 00000001 000000000000018 0001	GABRIELA SANCHEZ GARCIA	66960	8000	32000	90960
2112 00000001 000000000000020	IRIS ANNEL VILCHIS ZARAGOZA	3480	0	0	3480
2112 00000001 000000000000020 0001	IRIS ANNEL VILCHIS ZARAGOZA	3480	0	0	3480
2112 00000001 000000000000021	MA. ADELA ZALDIVAR FUENTES	49368.4	0	0	49368.4
2112 00000001 000000000000021 0001	MA. ADELA ZALDIVAR FUENTES	49368.4	0	0	49368.4
2112 00000001 000000000000023	RUBEN ANGELES MARTINEZ	858	0	0	858
2112 00000001 000000000000023 0001	RUBEN ANGELES MARTINEZ	858	0	0	858
2112 00000001 000000000000024	AMOR VAZQUEZ HERNANDEZ	2875	0	0	2875
2112 00000001 000000000000024 0001	AMOR VAZQUEZ HERNANDEZ	2875	0	0	2875

[Handwritten signatures and initials]

2112 00000001 00000000000025	ANDREA OBREGON CALLEJAS	52130.18	0	0	52130.18
2112 00000001 00000000000025 0001	ANDREA OBREGON CALLEJAS	52130.18	0	0	52130.18
2112 00000001 00000000000026	MARTINIANO RUIZ RUIZ	29223.48	0	0	29223.48
2112 00000001 00000000000026 0001	MARTINIANO RUIZ RUIZ	29223.48	0	0	29223.48
2112 00000001 00000000000028	EDUARDO GARDUÑO GOMEZ	20184	0	0	20184
2112 00000001 00000000000028 0001	EDUARDO GARDUÑO GOMEZ	20184	0	0	20184
2112 00000001 00000000000029	JORDI ARTURO ALCANTARA CORDOVA	1216264.11	468935.21	798108.39	1545437.29
2112 00000001 00000000000029 0001	JORDI ARTURO ALCANTARA CORDOVA	1216264.11	468935.21	798108.39	1545437.29
2112 00000001 00000000000030	LUCINA BALLESTEROS CEDANO	0	0	8572.4	8572.4
2112 00000001 00000000000030 0001	LUCINA BALLESTEROS CEDANO	0	0	8572.4	8572.4
2112 00000001 00000000000031	IVAN CASTILLO ROMERO	16250	0	0	16250
2112 00000001 00000000000031 0001	IVAN CASTILLO ROMERO	16250	0	0	16250
2112 00000001 00000000000032	JONNATHAN RAMON ESCALONA LOPEZ	3450	0	0	3450
2112 00000001 00000000000032 0001	JONNATHAN RAMON ESCALONA LOPEZ	3450	0	0	3450
2112 00000001 00000000000033	MA. SOCORRO GONZALEZ PERALTA	8580	0	0	8580
2112 00000001 00000000000033 0001	MA. SOCORRO GONZALEZ PERALTA	8580	0	0	8580
2112 00000001 00000000000034	SOTERO QUIROZ ORDOÑEZ	4600	0	0	4600
2112 00000001 00000000000034 0001	SOTERO QUIROZ ORDOÑEZ	4600	0	0	4600
2112 00000001 00000000000035	DIFEM	1260	0	0	1260
2112 00000001 00000000000035 0001	DIFEM	1260	0	0	1260
2112 00000001 00000000000036	MICAELA EDITH FERRUSCA AGUILAR	10000	0	0	10000
2112 00000001 00000000000036 0001	MICAELA EDITH FERRUSCA AGUILAR	10000	0	0	10000
2112 00000001 00000000000037	EQUIPARTES AGRICOLAS, S.A. DE C.V.	25365.31	0	0	25365.31
2112 00000001 00000000000037 0001	EQUIPARTES AGRICOLAS, S.A. DE C.V.	25365.31	0	0	25365.31
2112 00000001 00000000000038	CONSTRUCTORA RIBADI, S.A. DE C.V.	13541.25	0	0	13541.25
2112 00000001 00000000000038 0001	CONSTRUCTORA RIBADI, S.A. DE C.V.	13541.25	0	0	13541.25
2112 00000001 00000000000039	INES PEREZ TORAL	8625.1	8625.1	13389.43	13389.43
2112 00000001 00000000000039 0001	INES PEREZ TORAL	8625.1	8625.1	13389.43	13389.43
2112 00000001 00000000000040	JONAS RODRIGUEZ OCHOA	1955	0	0	1955
2112 00000001 00000000000040 0001	JONAS RODRIGUEZ OCHOA	1955	0	0	1955
2112 00000001 00000000000041	SAMANTA VICTORIA GARCIA VILCHIS	15755	0	0	15755
2112 00000001 00000000000041 0001	SAMANTA VICTORIA GARCIA VILCHIS	15755	0	0	15755
2112 00000001 00000000000042	IGNACIO YAÑEZ ABREGO	40178.43	0	6057.06	46235.49
2112 00000001 00000000000042 0001	IGNACIO YAÑEZ ABREGO	40178.43	0	6057.06	46235.49
2112 00000001 00000000000043	COMERCIALIZADORA DE ACEROS Y MA	522	0	0	522
2112 00000001 00000000000043 0001	COMERCIALIZADORA DE ACEROS Y MA	522	0	0	522
2112 00000001 00000000000044	GARCIA MENDOZA ROSALINDA	40250	0	0	40250
2112 00000001 00000000000044 0001	GARCIA MENDOZA ROSALINDA	40250	0	0	40250
2112 00000001 00000000000045	CRISA LIBBEY MEXICO, S. DE R.L. DE C.	2364.14	0	0	2364.14
2112 00000001 00000000000045 0001	CRISA LIBBEY MEXICO, S. DE R.L. DE C.	2364.14	0	0	2364.14
2112 00000001 00000000000046	JAVIER QUIROZ HERNANDEZ	3450	0	0	3450
2112 00000001 00000000000046 0001	JAVIER QUIROZ HERNANDEZ	3450	0	0	3450
2112 00000001 00000000000050	JOSE MANUEL GOMEZ CORDOVA	5750	0	0	5750
2112 00000001 00000000000050 0001	JOSE MANUEL GOMEZ CORDOVA	5750	0	0	5750
2112 00000001 00000000000051	JESUS SALVADOR FUENTES ANAYA	5815.85	0	0	5815.85
2112 00000001 00000000000051 0001	JESUS SALVADOR FUENTES ANAYA	5815.85	0	0	5815.85
2112 00000001 00000000000052	MIGUEL ANGEL BALTAZAR OSORNIO	0	0	16000	16000
2112 00000001 00000000000052 0001	MIGUEL ANGEL BALTAZAR OSORNIO	0	0	16000	16000
2112 00000001 00000000000054	AGUSTIN GARCIA MIRANDA	14642.92	0	0	14642.92
2112 00000001 00000000000054 0001	AGUSTIN GARCIA MIRANDA	14642.92	0	0	14642.92
2112 00000001 00000000000055	C.I.M.A. S.A. DE C.V.	102997.18	0	0	102997.18
2112 00000001 00000000000055 0001	C.I.M.A. S.A. DE C.V.	102997.18	0	0	102997.18
2112 00000001 00000000000056	ARMANDO ALCANTARA MONDRAGON	4814	0	0	4814
2112 00000001 00000000000056 0001	ARMANDO ALCANTARA MONDRAGON	4814	0	0	4814
2112 00000001 00000000000058	ORALIA TERESA GONZALEZ LUCIO	2622.01	0	0	2622.01
2112 00000001 00000000000058 0001	ORALIA TERESA GONZALEZ LUCIO	2622.01	0	0	2622.01
2112 00000001 00000000000062	MIREYA CASTRO LOPEZ	20150.06	0	112080	132230.06
2112 00000001 00000000000062 0001	MIREYA CASTRO LOPEZ	20150.06	0	112080	132230.06
2112 00000001 00000000000064	ESTRATEGIAS INTERAMERICANAS DE C	5832.96	0	0	5832.96

End

2112 000000001 00000000000064 0001	ESTRATEGIAS INTERAMERICANAS DE	5832.96		0	5832.96
2112 000000001 00000000000065	FERREPISOS Y PROYECTOS LAMAR, S.	122986.1	0	0	122986.1
2112 000000001 00000000000065 0001	FERREPISOS Y PROYECTOS LAMAR, S.	122986.1	0	0	122986.1
2112 000000001 00000000000067	MARGARITO BAUTISTA JIMENEZ	4016.5	0	0	4016.5
2112 000000001 00000000000067 0001	MARGARITO BAUTISTA JIMENEZ	4016.5	0	0	4016.5
2112 000000001 00000000000069	MAQUIRENT DE QUERETARO, S.A. DE C	-10	0	0	-10
2112 000000001 00000000000069 0001	MAQUIRENT DE QUERETARO, S.A. DE C	-10	0	0	-10
2112 000000001 00000000000072	EMILIANO GONZALEZ BASILIO	7432.48	15799.31	10051.43	1684.6
2112 000000001 00000000000072 0001	EMILIANO GONZALEZ BASILIO	7432.48	15799.31	10051.43	1684.6
2112 000000001 00000000000073	ARACELI MARTINEZ GUERRERO	4370	0	0	4370
2112 000000001 00000000000073 0001	ARACELI MARTINEZ GUERRERO	4370	0	0	4370
2112 000000001 00000000000074	RAFAEL ORTIZ PADILLA	62640	0	0	62640
2112 000000001 00000000000074 0001	RAFAEL ORTIZ PADILLA	62640	0	0	62640
2112 000000001 00000000000075	CENTRO ABARROTERO DE ACULCO, S.	353451.44	81153.15	75336.49	347634.78
2112 000000001 00000000000075 0001	CENTRO ABARROTERO DE ACULCO, S.	353451.44	81153.15	75336.49	347634.78
2112 000000001 00000000000080	MARTHA MARQUEZ RAMIREZ	13523.19	0	0	13523.19
2112 000000001 00000000000080 0001	MARTHA MARQUEZ RAMIREZ	13523.19	0	0	13523.19
2112 000000001 00000000000081	CONSTRUCCIONES BALO, S.A. DE C.V.	148532	0	0	148532
2112 000000001 00000000000081 0001	CONSTRUCCIONES BALO, S.A. DE C.V.	148532	0	0	148532
2112 000000001 00000000000082	ISABEL SILVIA PADILLA PIÑA	397	0	0	397
2112 000000001 00000000000082 0001	ISABEL SILVIA PADILLA PIÑA	397	0	0	397
2112 000000001 00000000000089	ASFALTO MODIFICADOS MEXICANOS, S	121800	0	0	121800
2112 000000001 00000000000089 0001	ASFALTO MODIFICADOS MEXICANOS,	121800	0	0	121800
2112 000000001 00000000000092	MARCO ANTONIO CHIMAL GUTIERREZ	52200	0	0	52200
2112 000000001 00000000000092 0001	MARCO ANTONIO CHIMAL GUTIERREZ	52200	0	0	52200
2112 000000001 00000000000093	LA UNIVERSAL IMPRESORA, S.A. DE C.V.	5801.25	0	0	5801.25
2112 000000001 00000000000093 0001	LA UNIVERSAL IMPRESORA, S.A. DE C.V.	5801.25	0	0	5801.25
2112 000000001 00000000000094	EDWIN MARCOS EVANGELISTA RONQU	2552	0	0	2552
2112 000000001 00000000000094 0001	EDWIN MARCOS EVANGELISTA RONQU	2552	0	0	2552
2112 000000001 00000000000095	ROMHER INGENIERIA, S.A. DE C.V.	807.3	0	0	807.3
2112 000000001 00000000000095 0001	ROMHER INGENIERIA, S.A. DE C.V.	807.3	0	0	807.3
2112 000000001 00000000000096	JOSE DE JESUS ALCANTARA TORRES	974.5	0	0	974.5
2112 000000001 00000000000096 0001	JOSE DE JESUS ALCANTARA TORRES	974.5	0	0	974.5
2112 000000001 00000000000100	HILARIO CRUZ GARCIA	196933.2	253541.2	423759.6	367151.6
2112 000000001 00000000000100 0001	HILARIO CRUZ GARCIA	196933.2	253541.2	423759.6	367151.6
2112 000000001 00000000000101	REFACCIONARIA ROJAS UNIDOS, S.A. D	5898.01	0	0	5898.01
2112 000000001 00000000000101 0001	REFACCIONARIA ROJAS UNIDOS, S.A. D	5898.01	0	0	5898.01
2112 000000001 00000000000102	MARIA LOVERA ORTIZ	-4.18	0	0	-4.18
2112 000000001 00000000000102 0001	MARIA LOVERA ORTIZ	-4.18	0	0	-4.18
2112 000000001 00000000000104	NEGOCIADORA HASBUN, S.A. DE C.V.	2345984	431056	0	1914928
2112 000000001 00000000000104 0001	NEGOCIADORA HASBUN, S.A. DE C.V.	2345984	431056	0	1914928
2112 000000001 00000000000113	DIAZBARRIGA FLORES DIANA	2104.5	0	0	2104.5
2112 000000001 00000000000113 0001	DIAZBARRIGA FLORES DIANA	2104.5	0	0	2104.5
2112 000000001 00000000000114	INGENIERIA Y MOVIMIENTO DEL AGUA,	1774201.3	0	41093	1815294.3
2112 000000001 00000000000114 0001	INGENIERIA Y MOVIMIENTO DEL AGUA,	1774201.3	0	41093	1815294.3
2112 000000001 00000000000115	HORACIO HUITRON MONROY	18948.45	0	0	18948.45
2112 000000001 00000000000115 0001	HORACIO HUITRON MONROY	18948.45	0	0	18948.45
2112 000000001 00000000000121	AUTOTRANSPORTE VALLE DE ACULCO	14036	8932	25172	30276
2112 000000001 00000000000121 0001	AUTOTRANSPORTE VALLE DE ACULCO	14036	8932	25172	30276
2112 000000001 00000000000122	ANGELICA COLIN PACHECO	1142810.48	0	109898	1252708.48
2112 000000001 00000000000122 0001	ANGELICA COLIN PACHECO	1142810.48	0	109898	1252708.48
2112 000000001 00000000000125	VIALICONSTRUCCIONES SANTA ROSA,	5800	0	0	5800
2112 000000001 00000000000125 0001	VIALICONSTRUCCIONES SANTA ROSA,	5800	0	0	5800
2112 000000001 00000000000130	GABRIEL MALDONADO PERALTA	250000	0	0	250000
2112 000000001 00000000000130 0001	GABRIEL MALDONADO PERALTA	250000	0	0	250000
2112 000000001 00000000000132	HORACIO GONZALEZ SOSA	321503.69	0	16382.79	337886.48
2112 000000001 00000000000132 0001	HORACIO GONZALEZ SOSA	321503.69	0	16382.79	337886.48
2112 000000001 00000000000133	ENRIQUE ESPINOSA SANCHEZ	18715.77	464.4	37413.88	55665.25
2112 000000001 00000000000133 0001	ENRIQUE ESPINOSA SANCHEZ	18715.77	464.4	37413.88	55665.25



[Handwritten signature]

2112 000000001 00000000000135	LUIS ALEJANDRO VILCHIS LAGUNA	8160	0	2900	11060
2112 000000001 00000000000135 0001	LUIS ALEJANDRO VILCHIS LAGUNA	8160	0	2900	11060
2112 000000001 00000000000138	PROYECPRO, S.A. DE C.V.	176320.19	0	0	176320.19
2112 000000001 00000000000138 0001	PROYECPRO, S.A. DE C.V.	176320.19	0	0	176320.19
2112 000000001 00000000000141	CONSTRUCTORA RIBADI, S.A. DE C.V.	85190.52	0	0	85190.52
2112 000000001 00000000000141 0001	CONSTRUCTORA RIBADI, S.A. DE C.V.	85190.52	0	0	85190.52
2112 000000001 00000000000144	MIGUEL ANGEL LOPEZ GUTIERREZ	11832	0	0	11832
2112 000000001 00000000000144 0001	MIGUEL ANGEL LOPEZ GUTIERREZ	11832	0	0	11832
2112 000000001 00000000000145	SALVADOR ISMAEL MARRON SUAREZ	6960	0	0	6960
2112 000000001 00000000000145 0001	SALVADOR ISMAEL MARRON SUAREZ	6960	0	0	6960
2112 000000001 00000000000147	ELVA MARINA BARCENAS CRUZ	928	0	0	928
2112 000000001 00000000000147 0001	ELVA MARINA BARCENAS CRUZ	928	0	0	928
2112 000000001 00000000000149	MIGUEL ANGEL HERNANDEZ GUTIERRE	3480	0	0	3480
2112 000000001 00000000000149 0001	MIGUEL ANGEL HERNANDEZ GUTIERRE	3480	0	0	3480
2112 000000001 00000000000150	MARIA ELENA MARTINEZ ANAYA	2800	0	0	2800
2112 000000001 00000000000150 0001	MARIA ELENA MARTINEZ ANAYA	2800	0	0	2800
2112 000000001 00000000000153	APOLONIO APOLINAR NAVA	684232.96	252798.8	227223.58	658657.74
2112 000000001 00000000000153 0001	APOLONIO APOLINAR NAVA	684232.96	252798.8	227223.58	658657.74
2112 000000001 00000000000154	MARIO ORTIZ ROSALIANO	58928	43500	36540	51968
2112 000000001 00000000000154 0001	MARIO ORTIZ ROSALIANO	58928	43500	36540	51968
2112 000000001 00000000000155	LEOPOLDO JIMENEZ QUINTANAR	5800	0	0	5800
2112 000000001 00000000000155 0001	LEOPOLDO JIMENEZ QUINTANAR	5800	0	0	5800
2112 000000001 00000000000156	ARTURO OSORNIO ALCANATARA	120000	120000	120000	120000
2112 000000001 00000000000156 0001	ARTURO OSORNIO ALCANATARA	120000	120000	120000	120000
2112 000000001 00000000000157	OCTAVIO REYES ALVAREZ	2088	0	0	2088
2112 000000001 00000000000157 0001	OCTAVIO REYES ALVAREZ	2088	0	0	2088
2112 000000001 00000000000158	PROMOTORA Y COMERCIALIZADORA D	290988.31	0	0	290988.31
2112 000000001 00000000000158 0001	PROMOTORA Y COMERCIALIZADORA D	290988.31	0	0	290988.31
2112 000000001 00000000000159	RED CONTABLE Y ADMINISTRATIVA S.C	6960	0	10000	16960
2112 000000001 00000000000159 0001	RED CONTABLE Y ADMINISTRATIVA S.C	6960	0	10000	16960
2112 000000001 00000000000163	ARTURO RAUL CHAVEZ VARGAS	10440	0	0	10440
2112 000000001 00000000000163 0001	ARTURO RAUL CHAVEZ VARGAS	10440	0	0	10440
2112 000000001 00000000000164	EZEQUIEL ASCENCIO AURELIO	5975	0	0	5975
2112 000000001 00000000000164 0001	EZEQUIEL ASCENCIO AURELIO	5975	0	0	5975
2112 000000001 00000000000165	GRUPO EMPRENDEDORES DE ACULCO	5500	0	0	5500
2112 000000001 00000000000165 0001	GRUPO EMPRENDEDORES DE ACULCO	5500	0	0	5500
2112 000000001 00000000000168	IGMAR ZARRAGA DOMINGUEZ	4640	0	0	4640
2112 000000001 00000000000168 0001	IGMAR ZARRAGA DOMINGUEZ	4640	0	0	4640
2112 000000001 00000000000170	PEDRO ARTURO DAMASO RAMIREZ	161205.2	68440	0	92765.2
2112 000000001 00000000000170 0001	PEDRO ARTURO DAMASO RAMIREZ	161205.2	68440	0	92765.2
2112 000000001 00000000000171	TEOFILO CUEVAS GIL	0	13920	48720	34800
2112 000000001 00000000000171 0001	TEOFILO CUEVAS GIL	0	13920	48720	34800
2112 000000001 00000000000172	URIEL MARCO ANTONIO HUITRON	4640	0	107400	112040
2112 000000001 00000000000172 0001	URIEL MARCO ANTONIO HUITRON	4640	0	107400	112040
2112 000000001 00000000000173	OMAR SANCHEZ MONDRAGON	8900.02	29424.78	94035.51	73510.75
2112 000000001 00000000000173 0001	OMAR SANCHEZ MONDRAGON	8900.02	29424.78	94035.51	73510.75
2112 000000001 00000000000174	JOAQUIN MALDONADO BARRERA	7959.92	0	0	7959.92
2112 000000001 00000000000174 0001	JOAQUIN MALDONADO BARRERA	7959.92	0	0	7959.92
2112 000000001 00000000000177	EDITORA ZUMI, S.A. DE C.V.	30160	0	0	30160
2112 000000001 00000000000177 0001	EDITORA ZUMI, S.A. DE C.V.	30160	0	0	30160
2112 000000001 00000000000178	CONSTRUCTORA GARFIAS AMEALCO, S	6960	0	0	6960
2112 000000001 00000000000178 0001	CONSTRUCTORA GARFIAS AMEALCO, S	6960	0	0	6960
2112 000000001 00000000000180	JOSE FERNANDO ZETINA DIAZ	4270.5	1965	0	2305.5
2112 000000001 00000000000180 0001	JOSE FERNANDO ZETINA DIAZ	4270.5	1965	0	2305.5
2112 000000001 00000000000184	GAS IMPERIAL, S.A. DE C.V.	1620	0	0	1620
2112 000000001 00000000000184 0001	GAS IMPERIAL, S.A. DE C.V.	1620	0	0	1620
2112 000000001 00000000000189	DISEÑO E INDUSTRIA RADE, S.A DE C.V	55100	0	0	55100
2112 000000001 00000000000189 0001	DISEÑO E INDUSTRIA RADE, S.A DE C.V	55100	0	0	55100
2112 000000001 00000000000193	CONSULEZÁ PROFESIONALE, S.A DE C.	939600	257520	0	682080





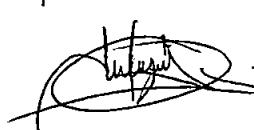

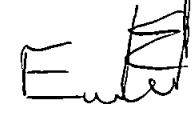
2112 000000001 00000000000193 0001	CONSULEZA PROFESIONALE, S.A DE C.	939600	25,000	0	682080
2112 000000001 00000000000194	SILVIA BECERRIL RAMIREZ	33692.2	0	7831.16	41523.36
2112 000000001 00000000000194 0001	SILVIA BECERRIL RAMIREZ	33692.2	0	7831.16	41523.36
2112 000000001 00000000000196	GASPAR MORENO RUIZ	3480	0	0	3480
2112 000000001 00000000000196 0001	GASPAR MORENO RUIZ	3480	0	0	3480
2112 000000001 00000000000197	ANALLELY PEREZ ALCANATARA	41910.8	7396.16	0	34514.64
2112 000000001 00000000000197 0001	ANALLELY PEREZ ALCANATARA	41910.8	7396.16	0	34514.64
2112 000000001 00000000000201	FRANCISCO JAVIER CARRASCO MARTIN	16472	0	0	16472
2112 000000001 00000000000201 0001	FRANCISCO JAVIER CARRASCO MARTIN	16472	0	0	16472
2112 000000001 00000000000202	FLORENCIO GUSTAVO MARTINEZ BALL	11124.4	11124.4	5411.4	5411.4
2112 000000001 00000000000202 0001	FLORENCIO GUSTAVO MARTINEZ BALL	11124.4	11124.4	5411.4	5411.4
2112 000000001 00000000000203	BENITO HERNANDEZ GONZALEZ	2900	0	0	2900
2112 000000001 00000000000203 0001	BENITO HERNANDEZ GONZALEZ	2900	0	0	2900
2112 000000001 00000000000204	COTSCO DE MEXICO,S.A DE C.V.	7396	0	0	7396
2112 000000001 00000000000204 0001	COTSCO DE MEXICO, S.A DE C.V.	7396	0	0	7396
2112 000000001 00000000000207	TIENDAS ALKA, S.A DE C.V.	6969.28	0	0	6969.28
2112 000000001 00000000000207 0001	TIENDAS ALKA, S.A DE C.V.	6969.28	0	0	6969.28
2112 000000001 00000000000208	CONSTRUCCIONES Y PROYECTOS VICO	30450	0	0	30450
2112 000000001 00000000000208 0001	CONSTRUCCIONES Y PROYECTOS VICO	30450	0	0	30450
2112 000000001 00000000000209	GAPS INTERTODO S.A DE C.V.	303480.74	0	0	303480.74
2112 000000001 00000000000209 0001	GAPS INTERTODO S.A DE C.V.	303480.74	0	0	303480.74
2112 000000001 00000000000213	ARTURO PLATA ECHANDI	1504.01	0	7540	9044.01
2112 000000001 00000000000213 0001	ARTURO PLATA ECHANDI	1504.01	0	7540	9044.01
2112 000000001 00000000000214	ERIK GUADALUPE ALCANATARA PRUDE	696	0	0	696
2112 000000001 00000000000214 0001	ERIK GUADALUPE ALCANATARA PRUDE	696	0	0	696
2112 000000001 00000000000215	MARCO ANTONIO BAUTISTA GARCIA	5931.8	0	0	5931.8
2112 000000001 00000000000215 0001	MARCO ANTONIO BAUTISTA GARCIA	5931.8	0	0	5931.8
2112 000000001 00000000000216	RIGOBERTO RIVERA RESENDIZ	12896.8	9836.8	0	3060
2112 000000001 00000000000216 0001	RIGOBERTO RIVERA RESENDIZ	12896.8	9836.8	0	3060
2112 000000001 00000000000217	LIDIA APOLINAR MARIANO	9280	0	44080	53360
2112 000000001 00000000000217 0001	LIDIA APOLINAR MARIANO	9280	0	44080	53360
2112 000000001 00000000000218	MARIA VIANEY SALAZAR PADILLA	3755.97	3755.97	8042.24	8042.24
2112 000000001 00000000000218 0001	MARIA VIANEY SALAZAR PADILLA	3755.97	3755.97	8042.24	8042.24
2112 000000001 00000000000219	EDUARDO PLATA ECHANDI	1136	0	0	1136
2112 000000001 00000000000219 0001	EDUARDO PLATA ECHANDI	1136	0	0	1136
2112 000000001 00000000000220	MIRIAM MIRELLA CUEVAS ALCANATARA	3200	11755	10325	1770
2112 000000001 00000000000220 0001	MIRIAM MIRELLA CUEVAS ALCANATARA	3200	11755	10325	1770
2112 000000001 00000000000221	TOMAS OCTAVIO ROMERO SANCHEZ	54836.31	0	0	54836.31
2112 000000001 00000000000221 0001	TOMAS OCTAVIO ROMERO SANCHEZ	54836.31	0	0	54836.31
2112 000000001 00000000000222	DOMINGO TREJO HERRERA	54836.31	0	0	54836.31
2112 000000001 00000000000222 0001	DOMINGO TREJO HERRERA	54836.31	0	0	54836.31
2112 000000001 00000000000223	ARMANDO CORREA RAMIREZ	12180	0	0	12180
2112 000000001 00000000000223 0001	ARMANDO CORREA RAMIREZ	12180	0	0	12180
2112 000000001 00000000000224	JOEL LARA DELGADO	17400	0	0	17400
2112 000000001 00000000000224 0001	JOEL LARA DELGADO	17400	0	0	17400
2112 000000001 00000000000225	OTNIEL ESLI DOMINGUEZ FUERTES	232	0	0	232
2112 000000001 00000000000225 0001	OTNIEL ESLI DOMINGUEZ FUERTES	232	0	0	232
2112 000000001 00000000000226	PAPSTER, S.A. DE C.V.	410471.55	200000	0	210471.55
2112 000000001 00000000000226 0001	PAPSTER, S.A. DE C.V.	410471.55	200000	0	210471.55
2112 000000001 00000000000228	GRUPO DIGITAL ELECTRONIC PAPERLE	0	0	34127.2	34127.2
2112 000000001 00000000000228 0001	GRUPO DIGITAL ELECTRONIC PAPERLE	0	0	34127.2	34127.2
2112 000000001 00000000000229	GRUPO CONSTRUCTOR FAGACI SA DE	0	0	105076.56	105076.56
2112 000000001 00000000000229 0001	GRUPO CONSTRUCTOR FAGACI SA DE	0	0	105076.56	105076.56
2112 000000001 00000000000230	DOLORES CHAVEZ OSORNIO	0	0	3773	3773
2112 000000001 00000000000230 0001	DOLORES CHAVEZ OSORNIO	0	0	3773	3773
2112 000000001 00000000000231	FERNANDO BADILLO GONZALEZ	0	0	105531	105531
2112 000000001 00000000000231 0001	FERNANDO BADILLO GONZALEZ	0	0	105531	105531
2112 000000001 00000000000233	IMELDA GONZALEZ CUELLAR	0	83718.82	270154.14	186435.32
2112 000000001 00000000000233 0001	IMELDA GONZALEZ CUELLAR	0	83718.82	270154.14	186435.32

2112 000000001 00000000000234	ITZEL LARA GARCIA	0	0	34754	34754
2112 000000001 00000000000234 0001	ITZEL LARA GARCIA	0	0	34754	34754
2112 000000001 00000000000235	PARAMETRO CONSULTORES SC	0	6000	267000	261000
2112 000000001 00000000000235 0001	PARAMETRO CONSULTORES SC	0	6000	267000	261000
2112 000000001 00000000000237	ROBERTO MAURICIO SUAREZ MENDOZ	0	0	98571	98571
2112 000000001 00000000000237 0001	ROBERTO MAURICIO SUAREZ MENDOZ	0	0	98571	98571
2112 000000001 00000000000238	SISTEMA DE RECICLAJE ZONA CENTRO	0	0	93258.83	93258.83
2112 000000001 00000000000238 0001	SISTEMA DE RECICLAJE ZONA CENTRO	0	0	93258.83	93258.83
2112 000000001 00000000000239	COMERCIALIZADORA Y COMUNICACION	0	0	92423	92423
2112 000000001 00000000000239 0001	COMERCIALIZADORA Y COMUNICACION	0	0	92423	92423
2112 000000001 00000000000240	JUAN CESAR PEREZ VALDEZ	0	0	9210.4	9210.4
2112 000000001 00000000000240 0001	JUAN CESAR PEREZ VALDEZ	0	0	9210.4	9210.4
2112 000000001 00000000000241	LAURA GONZALEZ FRANCO	0	0	10402.99	10402.99
2112 000000001 00000000000241 0001	LAURA GONZALEZ FRANCO	0	0	10402.99	10402.99
2112 000000001 00000000000242	LIDIA POZADA GARDUÑO	0	0	17808.59	17808.59
2112 000000001 00000000000242 0001	LIDIA POZADA GARDUÑO	0	0	17808.59	17808.59
2112 000000001 00000000000243	ALBERTO GONZALEZ NOVOA	0	0	75994.02	75994.02
2112 000000001 00000000000243 0001	ALBERTO GONZALEZ NOVOA	0	0	75994.02	75994.02
2112 000000001 00000000000244	COMERCIALIZADORA DE ARTESANIAS B	0	0	7898.96	7898.96
2112 000000001 00000000000244 0001	COMERCIALIZADORA DE ARTESANIAS B	0	0	7898.96	7898.96
2112 000000001 00000000000245	DESPACHO DE CONSULTORES VISION T	0	0	232000	232000
2112 000000001 00000000000245 0001	DESPACHO DE CONSULTORES VISION T	0	0	232000	232000
2112 000000001 00000000000246	HUGO GUSTAVO ALMANZA ARANDA	0	0	11822.28	11822.28
2112 000000001 00000000000246 0001	HUGO GUSTAVO ALMANZA ARANDA	0	0	11822.28	11822.28
2112 000000001 00000000000247	CONSTRUCCIONES Y PROYECTOS CAR	0	0	22194.28	22194.28
2112 000000001 00000000000247 0001	CONSTRUCCIONES Y PROYECTOS CAR	0	0	22194.28	22194.28
2112 000000001 00000000000248	OKA SPORT SA DE CV	0	0	3197.87	3197.87
2112 000000001 00000000000248 0001	OKA SPORTS SA DE CV	0	0	3197.87	3197.87
2112 000000001 00000000000249	ROBERTO RAMIREZ	0	0	116000	116000
2112 000000001 00000000000249 0001	ROBERTO RAMIREZ	0	0	116000	116000
2112 000000001 00000000000250	JORGE PERALTA GONZALEZ	0	0	11240	11240
2112 000000001 00000000000250 0001	JORGE PERALTA GONZALEZ	0	0	11240	11240
2112 000000001 00000000000251	JOSE FRANCISCO COQUIS CASTANEDA	0	0	49440	49440
2112 000000001 00000000000251 0001	JOSE FRANCISCO COQUIS CASTANEDA	0	0	49440	49440
2112 000000001 00000000000252	MANDIFI SC DE RL DE CV	0	0	5378.92	5378.92
2112 000000001 00000000000252 0001	MANDIFI SC DE RL DE CV	0	0	5378.92	5378.92
2112 000000001 00000000000253	MARIA DEL CARMEN HERNANDEZ SILVA	0	0	13490.8	13490.8
2112 000000001 00000000000253 0001	MARIA DEL CARMEN HERNANDEZ SILVA	0	0	13490.8	13490.8
2112 000000001 00000000000254	TRACTO PARTES SUGAR S.A DE C.V	0	0	11282.33	11282.33
2112 000000001 00000000000254 0001	TRACTO PARTES SUGAR S.A DE C.V.	0	0	11282.33	11282.33
2112 000000001 00000000000255	HECTOR DE JESUS NATIVIDAD	0	0	336980	336980
2112 000000001 00000000000255 0001	HECTOR DE JESUS NATIVIDAD	0	0	336980	336980
2112 000000001 00000000000256	JULIO ADRIAN VEGA RUIZ	0	0	52200	52200
2112 000000001 00000000000256 0001	JULIO ADRIAN VEGA RUIZ	0	0	52200	52200
2112 000000001 00000000000257	FACSECSA SA DE CV	0	0	479360	479360
2112 000000001 00000000000257 0001	FACSECSA SA DE CV	0	0	479360	479360
2112 000000001 00000000000258	HIGINIO VILCHIS ACOSTA	0	0	2923.2	2923.2
2112 000000001 00000000000258 0001	HIGINIO VILCHIS ACOSTA	0	0	2923.2	2923.2
2112 000000001 00000000000259	AFIANZADORA SOFIMEX S.A	0	0	31165.25	31165.25
2112 000000001 00000000000259 0001	AFIANZADORA SOFIMER S.A	0	0	31165.25	31165.25
2112 000000001 00000000000260	JOSE ISABEL MONDRAGON SERRANO	0	0	48000	48000
2112 000000001 00000000000260 0001	JOSE ISABEL MONDRAGON SERRANO	0	0	48000	48000
2112 000000001 00000000000261	COMERCIALIZADORA Y COMUNICACION	0	0	12760	12760
2112 000000001 00000000000261 0001	COMERCIALIZADORA Y COMUNICACION	0	0	12760	12760
2112 000000001 00000000000262	JAIME JULIAN CRUZ	0	0	2681.92	2681.92
2112 000000001 00000000000262 0001	JAIME JULIAN CRUZ	0	0	2681.92	2681.92
2112 000000001 00000000000263	LETICIA PEÑALOZA CORDERO	0	0	31320	31320
2112 000000001 00000000000263 0001	LETICIA PEÑALOZA CORDERO	0	0	31320	31320
2112 000000002	PROVEEDORES GIS	0	0	0	1561.87

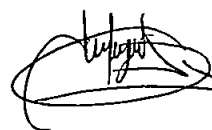
2112 000000002 000000000000124	COMERCIALIZADORA GUIR, S.A. DE C.V.	1561.87	0	0	1561.87
2112 000000002 000000000000124 0001	COMERCIALIZADORA GUIR, S.A. DE C.V.	1561.87	0	0	1561.87
2112 000000003	PROVEEDORES PAGIM	4739.99	0	0	4739.99
2112 000000003 000000000000137	ALEJANDRA ESPINOSA CADENA	4739.99	0	0	4739.99
2112 000000003 000000000000137 0001	ALEJANDRA ESPINOSA CADENA	4739.99	0	0	4739.99
2112 000000004	PROVEEDORES FISM	64945.21	0	0	64945.21
2112 000000004 000000000000004	CONSTRUCCIONES CARDENA Z SA DE CV	64945.21	0	0	64945.21
2112 000000004 000000000000004 0001	CONSTRUCCIONES CARDENA Z SA DE CV	64945.21	0	0	64945.21
2117	Retenciones y Contribuciones por pagar a Corto Plazo	7083738.49	7518733.17	10725933.37	10290938.69
2117 000000001	RETENCIONES A FAVOR DE TERCEROS POR PAGAR	7083738.49	7518733.17	10725933.37	10290938.69
2117 000000001 000000000000001	IMPUESTOS Y RETENCIONES POR PAGAR	7083738.49	7518733.17	10725933.37	10290938.69
2117 000000001 000000000000001 0002	RETENCIONES DE ISSEMYM	0	5687870.92	5706590.25	18719.33
2117 000000001 000000000000001 0002 003	ISSEMYM RETENCIONES DE CUOTAS PARA FONDO SOLIDARIO	0	2513893.67	2532613	18719.33
2117 000000001 000000000000001 0003	RETENCIONES DE I.S.R.	6355801.62	1580994.63	4543424.4	9318231.39
2117 000000001 000000000000001 0003 001	RETENCIONES DE I.S.P.T.	6308296.87	1576848.63	4481017.2	9212465.44
2117 000000001 000000000000001 0003 002	10 % SOBRE HONORARIOS (I.S.R.)	47504.75	4146	62407.2	105765.95
2117 000000001 000000000000001 0004	CUOTAS SINDICALES	597680.06	58785.5	135196.25	674090.81
2117 000000001 000000000000001 0004 001	CUOTAS SINDICALES	597680.06	58785.5	135196.25	674090.81
2117 000000001 000000000000001 0005	PENSION ALIMENTICIA	7480.84	191082.12	183434.49	-166.79
2117 000000001 000000000000001 0005 001	PENSION ALIMENTICIA	7480.84	191082.12	183434.49	-166.79
2117 000000001 000000000000001 0007	2 % SUPERVISION POR CONTRATO DE OBRA	122775.97	0	157287.98	280063.95
2117 000000001 000000000000001 0007 001	2% SUPERVISION POR CONTRATO DE OBRA	64575.53	0	0	64575.53
2117 000000001 000000000000001 0007 002	0.02% C.M.I.C.	7094.9	0	0	7094.9
2117 000000001 000000000000001 0007 003	0.05% AL MILLAR C.I.C.E.M.	51105.54	0	157287.98	208393.52
2119	Otras Cuentas por pagar a Corto Plazo	591363.73	9703338.3	11668346.28	2556371.71
2119 000000002	ACREEDORES DIVERSOS	591363.73	9703338.3	11668346.28	2556371.71
2119 000000002 000000000000001	ACREEDORES DIVERSOS	591363.73	9703338.3	11668346.28	2556371.71
2119 000000002 000000000000001 0005	MUNICIPIO DE ACULCO	86270.8	0	1854487.08	1940757.88
2119 000000002 000000000000001 0005 001	MUNICIPIO DE ACULCO	86270.8	0	1854487.08	1940757.88
2119 000000002 000000000000001 0007	COMISION FEDERAL DE ELECTRICIDAD	429974.77	415477.78	377223	391719.99
2119 000000002 000000000000001 0007 001	COMISION FEDERAL DE ELECTRICIDAD	429974.77	415477.78	377223	391719.99
2119 000000002 000000000000001 0024	APADRINA UN NIÑO (CEDIPIEM)	5700	135900	131250	1050
2119 000000002 000000000000001 0024 001	APADRINA UN NIÑO (CEDIPIEM)	5700	135900	131250	1050
2119 000000002 000000000000001 0039	LILIANA PATRICIA PERALTA CORREA	3127.6	0	0	3127.6
2119 000000002 000000000000001 0039 001	LILIANA PATRICIA PERALTA CORREA	3127.6	0	0	3127.6
2119 000000002 000000000000001 0040	ELISEO RIVAS ALCANTARA	17036.22	0	0	17036.22
2119 000000002 000000000000001 0040 001	ELISEO RIVAS ALCANTARA	17036.22	0	0	17036.22
2119 000000002 000000000000001 0043	LILIANA PEREZ PEREZ	0	0	202680.02	202680.02
2119 000000002 000000000000001 0043 001	LILIANA PEREZ PEREZ	0	0	202680.02	202680.02
2130	Porción a Corto Plazo de la Deuda Pública a Largo Plazo	0	23276275.56	25236275.56	1960000
2131	Porción a Corto Plazo de la Deuda Pública Interna	0	23276275.56	25236275.56	1960000
2131 000000004	LUMO FINANCIERA DEL CENTRO S. A. DE C.V SOFOM ENR	0	18276275.56	20236275.56	1960000
2131 000000004 000000000000001	LUMO FINANCIERA DEL CENTRO S. A. DE C.V SOFOM ENR	0	18276275.56	20236275.56	1960000
2131 000000004 000000000000001 0001	LUMO FINANCIERA DEL CENTRO S. A. DE C.V SOFOM ENR	0	18276275.56	20236275.56	1960000
3000	HACIENDA PUBLICA/ PATRIMONIO	23220927.33	0	0	23220927.33

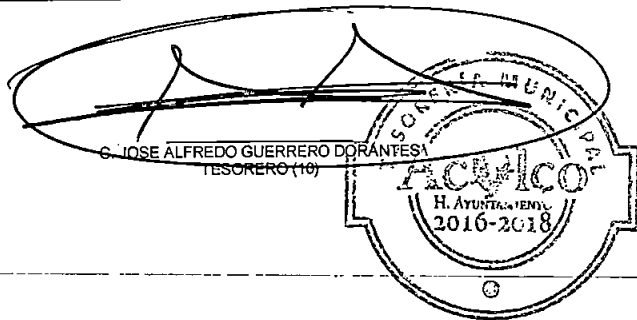

C. JOSE ALFREDO GUERRERO DORANTES
TESORERO (10)

C. JOSE ALBERTO ALVAREZ HERNANDEZ
ELABORÓ (10)

C. EULALIA GONZALEZ GONZALEZ
REVISÓ (1)



Cuenta Pública 2016
Estado de Actividades Comparativo
(Miles de pesos)

Municipio: (1) ACULCO 032

Al 31 de Diciembre de 2016 (2)

Cuenta (3)	Concepto (4)	2016 (5)	2015 (5)	Variación (6)	
		Importe	Importe	Importe	%
4000	INGRESOS Y OTROS BENEFICIOS				
4100	Ingresos de la Gestión				
	Impuestos	13,345.68	14,850.15	1,504.48	11.27
	Cuotas y Aportaciones de Seguridad Social	7,442.02	9,524.95	2,082.93	27.99
	Contribuciones de Mejoras				
	Derechos	2,020.33	1,669.61	350.72	17.36
	Productos de Tipo Corriente ¹	3,245.93	2,487.17	758.77	23.38
	Aprovechamientos de Tipo Corriente	438.77	513.00	74.23	16.92
	Ingresos por Venta de Bienes y Servicios	198.62	655.43	456.81	229.99
	Ingresos no Comprendidos en las Fracciones de la Ley de Ingresos Causados en Ejercicios Fiscales Anteriores Pendientes de Liquidación o Pago				
4200	Participaciones, Aportaciones, Transferencias, Asignaciones, Subsidios y Otras Ayudas				
	Participaciones y Aportaciones	196,678.85	187,577.32	9,101.53	4.63
	Transferencias, Asignaciones, Subsidios y Otras Ayudas	196,678.85	187,577.32	9,101.53	4.63
4300	Otros Ingresos y Beneficios				
	Ingresos Financieros	128.60	240.15	111.55	86.74
	Incremento por Variación de Inventarios	128.60	89.32	39.28	30.54
	Disminución del Exceso de Estimaciones por Pérdida o Deterioro u Obsolescencia				
	Disminución del Exceso de Provisiones				
	Otros Ingresos y Beneficios Varios		150.83	150.83	
	Total de Ingresos y Otros Beneficios (7)	210,153.12	202,667.62	7,485.50	3.56
5000	GASTOS Y OTRAS PÉRDIDAS				
5100	Gastos de Funcionamiento				
	Servicios Personales	95,400.28	83,035.75	11,464.53	12.02
	Materiales y Suministros	63,377.21	62,827.02	550.19	0.87
	Servicios Generales	10,082.37	7,835.33	2,247.04	22.29
5200	Transferencias, Asignaciones, Subsidios y Otras Ayudas				
	Transferencias Internas y Asignaciones al Sector Público	12,542.12	9,168.09	3,374.03	26.90
	Transferencias al Resto del Sector Público	12,542.12	9,168.09	3,374.03	26.90
	Subsidios y Subvenciones				
	Ayudas Sociales				
	Pensiones y Jubilaciones				
	Transferencias a Fideicomisos, Mandatos y Contratos Análogos				
	Transferencias a la Seguridad Social				
	Donativos				
	Transferencias al Exterior				
5300	Participaciones y Aportaciones				
	Participaciones				
	Aportaciones				
	Convenios				
5400	Intereses, Comisiones y Otros Gastos de la Deuda Pública				
	Intereses de la Deuda Pública	1,794.27	570.35	1,223.92	68.21
	Comisiones de la Deuda Pública				
	Gastos de la Deuda Pública				
	Costo por Coberturas	1,794.27	570.35	1,223.92	68.21
	Apoyos Financieros				
	Adeudos de Ejercicios Fiscales Anteriores (ADEFAS)				
5500	Otros Gastos y Pérdidas Extraordinarias				
	Estimaciones, Depreciaciones, Deterioros, Obsolescencia y Amortizaciones	5,594.57		5,594.57	100.00
	Provisiones	5,594.57		5,594.57	100.00
	Disminución de Inventarios				
	Aumento por Insuficiencia de Estimaciones por Pérdida o Deterioro y Obsolescencia				
	Aumento por Insuficiencia de Provisiones				
	Otros Gastos				
5600	Inversión Pública				
	Inversión Pública no Capitalizable	3,386.69	98,160.20	94,773.51	2,731.49
	Bienes Muebles e Intangibles	3,280.25	96,160.20	92,879.95	2,831.49
		106.44		106.44	100.00
5700	Total de Gastos y Otras Pérdidas (8)	118,717.92	189,834.39	71,116.47	59.90
	Resultado del Ejercicio (Ahorro/Desahorro) (9)	91,435.20	12,833.23	78,601.97	85.96

Nota 1: Ingresos de Intereses. Por regla de presentación se revelan como ingresos financieros

Nota 2: Se protesta de decir verdad y declaramos que los Estados Financieros y sus notas, son razonablemente correctos y son responsabilidad del emisor.

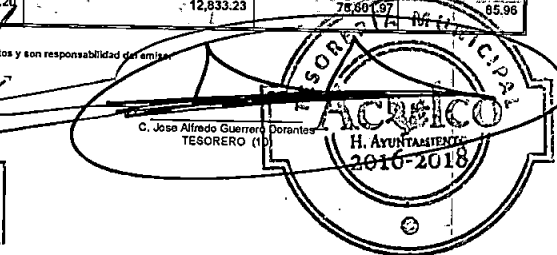
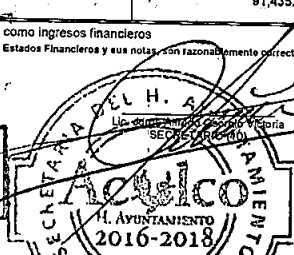
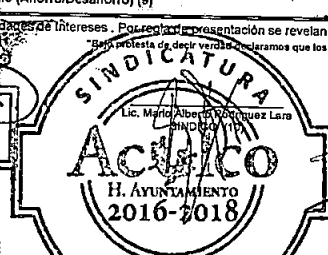
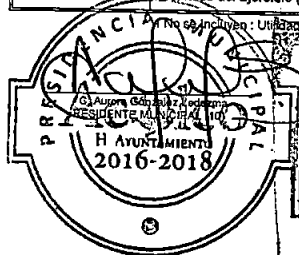



Cuenta Pública 2016
Estado de Variación en la Hacienda Pública
 (Miles de pesos)

Del 01 al 31 de Diciembre de 2016 (2)

Municipio: (1) ACULCO 032

Concepto (3)	Hacienda Pública/ Patrimonio Contribuido (4)	Hacienda Pública/ Patrimonio Generado de Ejercicios Anteriores (5)	Hacienda Pública/ Patrimonio Generado del Ejercicio (6)	Ajustes por Cambios de Valor (7)	Total (8)
Rectificaciones de Resultados de Ejercicios Anteriores					
Patrimonio Neto Inicial Ajustado del Ejercicio					
Aportaciones					
Donaciones de Capital					
Actualización de la Hacienda Pública/Patrimonio					
Variaciones de la Hacienda Pública/Patrimonio Neto del Ejercicio					
Resultados del Ejercicio (Ahorro/Desahorro)					
Resultados de Ejercicios Anteriores					
Revalúos					
Reservas					
Hacienda Pública/Patrimonio Neto al Final del Ejercicio 2015					
Cambios en la Hacienda Pública/Patrimonio Neto del Ejercicio 2016	34.88	34.88	34.88		104.63
Aportaciones	34.88	34.88	34.88		104.63
Donaciones de Capital					
Actualización de la Hacienda Pública/Patrimonio					
Variaciones de la Hacienda Pública/Patrimonio Neto del Ejercicio	23,255.80	113,308.02	114,691.00		251,254.82
Resultados del Ejercicio (Ahorro/Desahorro)		90,052.22	91,435.20		181,487.41
Resultados de Ejercicios Anteriores	23,255.80	23,255.80	23,255.80		69,767.41
Revalúos					
Reservas					
Saldo Neto en la Hacienda Pública/Patrimonio 2016 (9)	23,220.93	113,273.14	114,656.12		251,150.19

"Bajo protesta de decir verdad declaramos que los Estados Financieros y sus notas, son razonablemente correctos y son responsabilidad del emisor"

C. Aurora González Ledezma
 PRESIDENTE MUNICIPAL
 H. AYUNTAMIENTO
 2016-2018

Mario Alberto Rodríguez Lara
 SINDICO
 H. AYUNTAMIENTO
 2016-2018

Lic. Jorge Alfredo Osorio Victoria
 SECRETARIO (7)
 H. AYUNTAMIENTO
 2016-2018

C. Jose Alfredo Guerrero Dorantes
 TESORERO(7)

— cerca de ti —

— cerca de ti —

— cerca de ti —

— cerca de ti —

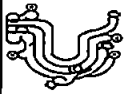

Cuenta Pública 2016
Estado de Cambios en la Situación Financiera

(Miles de pesos)

Municipio: (1) ACULCO 032

Del 01 al 31 de Diciembre de 2016(2)

Cuenta (3)	Nombre de la Cuenta (4)	Origen (5)	Aplicación (6)
1000	Activo		
1100	Activo Circulante	14,262.89	-
1110	Efectivo y Equivalentes	7,263.63	
1120	Derechos a Recibir Efectivo o Equivalentes	6,999.26	
1130	Derechos a Recibir Bienes o Servicios		
1140	Inventario		
1150	Almacenes		
1160	Estimación por Pérdida o Deterioro de Activos Circulantes		
1180	Otros Activos Circulantes		
1200	Activo no Circulante	104.25	24,555.51
1210	Inversiones Financieras a Largo Plazo		
1220	Derechos a Recibir Efectivo o Equivalentes a Largo Plazo		
1230	Bienes Inmuebles, Infraestructura y Construcciones en Proceso		24,327.31
1240	Bienes Muebles	104.25	59.41
1250	Activos Intangibles		
1260	Depreciación, Deterioro y Amortización Acumulada de Bienes		168.79
1270	Activos Diferidos		
1280	Estimación por Pérdida o Deterioro de Activos no Circulantes		
1290	Otros Activos no Circulantes		
2000	Pasivo		
2100	Pasivo Circulante	8,467.82	-
2110	Cuentas por Pagar a Corto Plazo	7,007.82	
2120	Documentos por Pagar a Corto Plazo		
2130	Porción a Corto Plazo de la Deuda Pública a Largo Plazo	1,460.00	
2140	Títulos y Valores a Corto Plazo		
2150	Pasivos Diferidos a Corto Plazo		
2160	Fondos y Bienes de Terceros en Garantía y / o Administración a Corto Plazo		
2170	Provisiones a Corto Plazo		
2190	Otros Pasivos a Corto Plazo		
2200	Pasivo no Circulante		
2210	Cuentas por Pagar a Largo Plazo		
2220	Documentos por Pagar a Largo Plazo		
2230	Deuda Pública a Largo Plazo		
2240	Pasivos Diferidos a Largo Plazo		
2250	Fondos y Bienes de Terceros en Garantía y / o en Administración a Largo Plazo		
2260	Provisiones a Largo Plazo		
3000	Hacienda Pública / Patrimonio		
3100	Hacienda Pública / Patrimonio Contribuido		
3110	Aportaciones		
3120	Donaciones de Capital		
3130	Actualización de la Hacienda Pública / Patrimonio		
3200	Hacienda Pública / Patrimonio Generado	1,382.98	-
3210	Resultados del Ejercicio: (Ahorro/Desahorro)	1,382.98	
3220	Resultados de Ejercicios Anteriores		
3230	Revalúos		
3240	Reservas		
3250	Rectificaciones de Resultados de Ejercicios Anteriores		
3300	Exceso o Insuficiencia en la Actualización de la Hacienda Pública / Patrimonio		
3310	Resultado por Posición Monetaria		
3320	Resultado por Tenencia de Activos no Monetarios		
		4,516.34	24,555.51

*Bajo protesta de decir verdad declaramos que los Estados Financieros y sus notas, son razonablemente correctos y son responsabilidad del emisor.

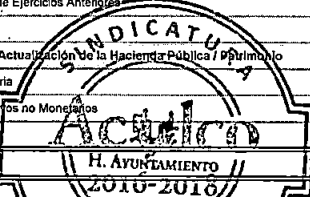
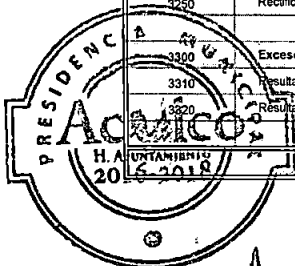

[Signature]
 Aurora González Ledezma
 Presidente Municipal (8)

[Signature]
 Lic. Mario Alberto Rodríguez Lara
 Secretario (8)



[Signature]
 C. Jose Alfredo Guerrero Durantes
 Tesorero (8)

cerca de ti

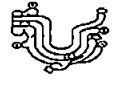

Cuenta Pública 2016
Estado de Flujos de Efectivo
 (Miles de pesos)

Municipio: (1) ACULCO 032

Del 01 al 31 de Diciembre de 2016(2)

Concepto (3)	Importe 2016 (4)	Importe 2015 (4)
Flujos de Efectivo de las Actividades de Operación		
Origen (5)	87,127.53	57,130.40
Impuestos	230.18	2,402.57
Cuotas y Aportaciones de Seguridad Social	0.00	0.00
Contribuciones de Mejoras	1,800.00	483.79
Derechos	1,099.64	207.51
Productos de Tipo Corriente		0.00
Aprovechamientos de Tipo Corriente	4.02	53.39
Ingresos por Ventas de Bienes y Servicios	14.30	153.64
Ingresos no Comprendidos en las Fracciones de la Ley de Ingresos Causados en Ejercicios Fiscales Anteriores pendientes de Liquidación o Pago		0.00
Participaciones y Aportaciones	21,073.12	11,248.85
Transferencias, Asignaciones, Subsidios y Otras Ayudas		0.00
Otros Orígenes de Operación	62,906.27	42,580.66
Aplicación (6)	15,537.19	12,490.80
Servicios Personales	12,102.73	9,284.25
Materiales y Suministros	417.42	903.82
Servicios Generales	1,749.32	1,193.52
Transferencias, Asignaciones, Subsidios y Otras Ayudas	1,267.73	1,109.20
Transferencias al Resto del Sector Publico		
Subsidios y Subvenciones		
Ayudas Sociales		
Pensiones y Jubilaciones		
Transferencias a Fideicomisos, Mandatos y Contratos Análogos		
Transferencias a la Seguridad Social		
Donativos		
Transferencias al Exterior		
Participaciones		
Aportaciones		
Convenios		
Otras Aplicaciones de Operación		
Flujos Netos de Efectivo por Actividades de Operación	71,590.33	44,639.61
Flujos de Efectivo de las Actividades de Inversión		
Origen		
Bienes Inmuebles, Infraestructura y Construcciones en Proceso		
Bienes Muebles		
Otros Orígenes de Inversión		
Aplicación	24,631.64	18,351.40
Bienes Inmuebles, Infraestructura y Construcciones en Proceso	24,620.84	1,030.00
Bienes Muebles	10.80	
Otras Aplicaciones de Inversión		17,321.40
Flujos Netos de Efectivo de las Actividades de Inversión	24,631.64	18,351.40
Flujo de Efectivo por Actividades de Financiamiento		
Origen	54,222.29	
Endeudamiento Neto	554.09	
Interno	554.09	
Externo		
Otros Orígenes de Financiamiento	53,668.19	
Aplicación		36,522.35
Servicios de la Deuda		860.02
Interno		860.02
Externo		
Otras Aplicaciones de Financiamiento		35,662.32
Flujos Netos de Efectivo por Actividades de Financiamiento	54,222.29	36,522.35
Incremento/Disminución Neta en Efectivo y Equivalentes al Efectivo	101,180.97	10,234.15
Efectivo y Equivalentes al Efectivo al Inicio del Ejercicio	10,234.15	
Efectivo y Equivalentes al Efectivo al Final del Ejercicio	90,946.83	10,234.15

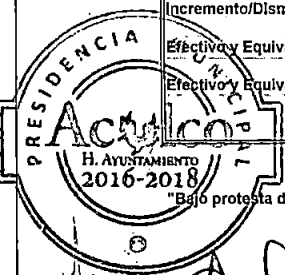

[Signature]
 C. Aurora González Ledezma
 PRESIDENTE MUNICIPAL (7)

[Signature]
 Lic. Mahe Alberca Rodríguez Lara
 SINDICADO (7)

[Signature]
 Jorge Alfredo Osornio Victoria
 SECRETARIO (7)

[Signature]
 C. Jose Alfredo Guerrero Domínguez
 TESORERO(7)

"Bajo protesta de decir verdad declaramos que los Estados Financieros y sus notas, son razonablemente correctos y son responsabilidad del emisor"



Cuenta Pública 2016
Estado Analítico del Activo
(Miles de pesos)

Municipio: (1) ACULCO 032



Del 01 al 31 de Diciembre de 2016 (2)

Concepto (3)	Saldo Inicial (4)	Cargos del Periodo (5)	Abonos del Periodo (6)	Saldo Final (7)	Variación del Periodo (8)
	1	2	3	4=(1+2-3)	(4-1)
ACTIVO					
Activo Circulante	27,398.11	87,141.36	101,404.25	13,135.23	14,262.89
Efectivo y Equivalentes	13,495.92	87,127.50	94,391.12	6,232.29	7,263.63
Derechos a Recibir Efectivo o Equivalentes	8,074.84	13.86	7,013.12	1,075.58	6,999.26
Derechos a Recibir Bienes o Servicios	5,827.36	-	-	5,827.36	-
Inventarios	-	-	-	-	-
Almacenes	-	-	-	-	-
Estimación por Pérdida o Deterioro de Activos Circulantes	-	-	-	-	-
Otros Activos Circulantes	-	-	-	-	-
Activo no Circulante	119,710.69	26,469.75	2,356.07	143,824.37	24,113.68
Inversiones Financieras a Largo Plazo	-	-	-	-	-
Derechos a Recibir Efectivo o Equivalentes a Largo Plazo	-	-	-	-	-
Bienes Inmuebles, Infraestructura y Construcciones en Proceso	95,817.62	26,347.56	2,020.25	120,144.93	24,327.31
Bienes Muebles	19,140.63	91.85	136.69	19,095.79	44.84
Activos Intangibles	-	-	-	-	-
Depreciación, Deterioro y Amortización Acumulada de Bienes	4,752.44	30.34	199.13	4,583.66	168.79
Activos Diferidos	-	-	-	-	-
Estimación por Pérdida o Deterioro de Activos no Circulantes	-	-	-	-	-
Otros Activos no Circulantes	-	-	-	-	-
Total del Activo (9)	147,108.80	113,611.11	103,760.32	156,959.60	9,850.80



"Bajo protesta de decir verdad declaramos que los Estados Financieros y sus notas, son razonablemente correctos y son responsabilidad del emisor"

Acapulco
H. AYUNTAMIENTO
2016-2018

C. Andrea González Ledezma
PRESIDENTE MUNICIPAL (10)

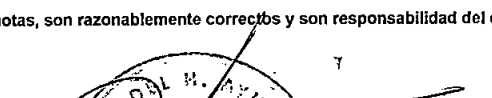
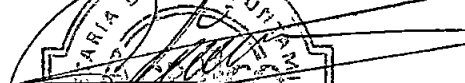
Acapulco
H. AYUNTAMIENTO
2016-2018

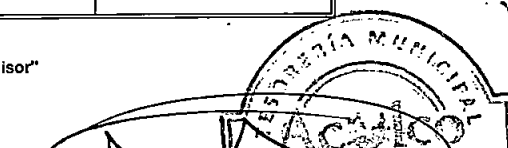
Lic. María Rujano Rodríguez
SECRETARÍA (10)

Acapulco
H. AYUNTAMIENTO
2016-2018

Lic. Jorge Alfredo Osorio Victoria
SECRETARÍA (10)

Acapulco
H. AYUNTAMIENTO
2016-2018

C. Jose Alfredo Guerrero Dorantes
TESORERO (10)

cerca de ti

cerca de ti

cerca de ti

cerca de ti



Cuenta Pública 2016
Estado Analfítico de la Deuda y Otros Pasivos
 (Miles de pesos)

Del 01 al 31 de Diciembre de 2016 (2)

MUNICIPIO: (1) ACULCO 032

Denominación de las Deudas (3)	Moneda de Contratación (4)	Institución o País Acreedor (5)	Saldo Inicial del Período (6)	Saldo Final del Período (7)
Deuda Pública				
Corto Plazo				
Deuda Interna			500.00	1,960.00
Instituciones de Crédito:	pesos	Mexico	500.00	1,960.00
Títulos y Valores				
Arrendamientos Financieros				
Deuda Externa				
Organismos Financieros Internacionales				
Deuda Bilateral				
Títulos y Valores				
Arrendamientos Financieros				
Subtotal Corto Plazo (8)			500.00	1,960.00
Largo Plazo				
Deuda Interna				
Instituciones de Crédito:				
Títulos y Valores				
Arrendamientos Financieros				
Deuda Externa				
Organismos Financieros Internacionales				
Deuda Bilateral				
Títulos y Valores				
Arrendamientos Financieros				
Subtotal Largo Plazo (9)				
Otros Pasivos: (10)				
Total Deuda y Otros Pasivos (11)			500.00	1,960.00

PR
 H. AYUNTAMIENTO
 2016-2018
 C. Aurora González Ledezma
 PRESIDENTE MUNICIPAL (12)

SINDICATURA
 H. AYUNTAMIENTO
 2016-2018
 C. María Albert Rodríguez Lara
 SINDICADO (11)

SECRETARÍA DE FIDUCIARIA
 H. AYUNTAMIENTO
 2016-2018
 C. Jorge Alfredo Espinoza Victoria
 SECRETARÍA (12)

C. Jose Alfredo Guazero Dorantes
 TESORERO (12)

TESORERÍA MUNICIPAL
 Aculco
 H. AYUNTAMIENTO
 2016-2018



Cuenta Pública 2016
Reporte de la Deuda
(Miles de pesos)

Al 31 de Diciembre de 2015 (m)

Municipio: (1) ACULCO 002

Núm. (1)	Núm. de Decreto de la Legislatura (2)	Núm. de Acta de Aprobación del Cabildo (3)	Núm. de Cuenta Bancaria y Contable (4)	Acceptor (5)	Aval/Garantía (6)	Tipo de Empréstito u Obligación (7)	Fecha del Contrato (8)	Número de Inscripción en el Registro de Obligaciones y Empréstitos (9)	Fecha de Inscripción en el Registro de Obligaciones y Empréstitos (10)	Monto Original Contratado (11)	Denominación (12)	Saldo al 31 de Diciembre de 2016 (13)	Plazo Pactado (14)	Fecha de Vencimiento (15)	Tasa de Interés de Referencia (16)	Subtasa (17)	Tipo de Comisión(es) (18)	Comisiones (19)	Periodicidad del Pago del Servicio de la Deuda y Comisiones (20)	Fuente o Garantía de Pago (21)	Destino (22)	Saldo Informado al CEM (23)
1			0001392883/Municipio de Aculco OG 1112-07-01	Luna Finanzera del Centro S.A DE C.V. SOCIM ENR.	Participaciones Federales	Credito Simple	31/12/2016			1,960.00	M.N.	1,960.00	90 Días	31/03/2017	1%	Tasa de Interés Multiplicada Por 2	Por Apertura	6% + IVA	Mensual	Participaciones Federales	Pagos de Gasto Corriente	1,960.00

[Handwritten Signature]
C. Aurora González Escobar
PRESIDENTE MUNICIPAL (24)



— cerca de ti —

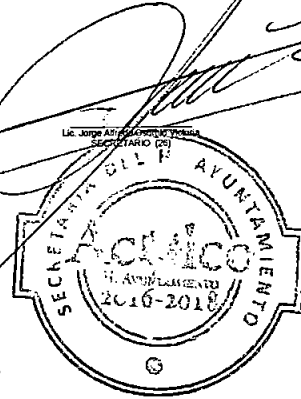

— cerca de ti —

[Handwritten Signature]
C. José Alfredo Guzmán Contreras
TESORERO (25)



— cerca de ti —



— cerca de ti —



Nombre de la Entidad Fiscalizable (2)

Notas a los Estados Financieros

Periodo del 01 de Enero al 31 de Diciembre de 2016 (3)

A) Notas de Desglose

I. Notas al Estado de Situación Financiera

Activo

Efectivo y Equivalentes (4) El saldo que se trae en bancos es de programas no ejecutados en su totalidad al cierre del ejercicio 2016; tales como FEFOM, Resiliencia Sedatu, Remozamiento de Fachadas, Infraestructura y FISM

Derechos a recibir Efectivo y Equivalentes y Bienes o Servicios a Recibir (5)

Bienes Disponibles para su Transformación o Consumo (6)

Inversiones Financieras (7) El saldo en negativo que se tiene en el estado de situación financiera se debe a un monto pendiente de depositar de la inversión con recursos del FISM 2016

Bienes Muebles, Inmuebles e Intangibles (8) El monto de la depreciación acumulada de bienes muebles es de 4, 921, 230.53 se realizo de acuerdo a los porcentajes establecidos en el manual de contabilidad gubernamental 2016

Estimaciones y Deterioros (9) La depreciación se calcula apartir del mes siguiente de la adquisición aplicando una tasa de depreciación anual de vehiculos del 10%, vehiculos de seguridad publica, 20%, equipo de computo del 20% mobiliario y equipo de oficina 3 % maquinaria y otros del 10 %

Otros Activos (10)

Pasivo (11)

II. Notas al Estado de Actividades

Ingresos de Gestión (12) Se Refleja el monto recaudado de ingresos propios durante el ejercicio 2016.

Gastos y Otras Pérdidas (13)

III. Notas al Estado de Variación en la Hacienda Pública (14)

IV. Notas al Estado de Flujo de Efectivo (15)

V. Conciliación entre los Ingresos Presupuestarios y Contables, así como entre los Egresos Presupuestarios y los Gastos Contables (16)

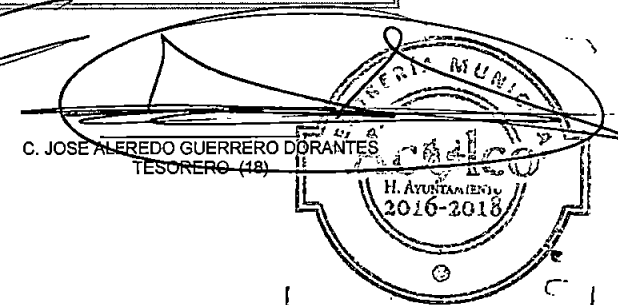

cerca de ti

cerca de ti

cerca de ti

cerca de ti

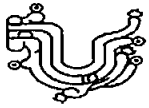

Nombre de la Entidad Fiscalizable (2)

Notas a los Estados Financieros

Periodo del 01 de Enero al 31 de Diciembre de 2016 (3)

B) Notas de Memoria (Cuentas de Orden)

Cuentas de Orden Contables y Presupuestarias (4)

Contables:

Valores: Sin Movimientos

Emisión de obligaciones: Sin movimientos

Avales y Garantías : Sin movimientos

Juicios: Sin movimientos

Contratos para Inversión Mediante Proyectos para Prestación de Servicios (PPS) y Similares: Sin Movimientos

Bienes en concesión y en comodato: sin movimiento

Presupuestarias:

Cuentas de Ingresos: Refleja el total de los ingresos recaudados durante el año 2016

Cuentas de Egresos: refleja los egresos del municipio .

C. AURORA GONZALEZ LEDEZMA
PRESIDENTE MUNICIPAL (18)



cerca de ti

C. MARIO ALBERTO RODRIGUEZ LARA
SINDICO (18)



cerca de ti

LIC. JORGE ALFREDO OSORNO VICTORIA
SECRETARIO (18)



cerca de ti

C. JOSE ALFREDO GUERRERO DORANTES
TESORERO (18)

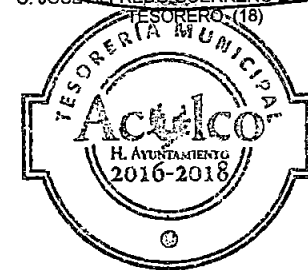

cerca de ti



Nombre de la Entidad Fiscalizable (2)

Notas a los Estados Financieros

Periodo del 01 de Enero al 31 de Diciembre de 2016 (3)

C) Notas de Gestión Administrativa

Introducción (4): Sin Movimientos

Panorama Económico (5): Austero en Apego al Presupuesto.

Autorización e Historia (6) :Se Creo en el Decreto N. 36 del 19/02/1825 los principales cambios a sido la ampliacion de delegaciones, la descentralizacion del DIF, IMCUFIDE Y ODAPAS.

Organización y Objeto Social (7):La Organización se Conformar De Acuerdo al Organigrama y el objeto social es prestador de servicios sin fines de lucro, su regimen juridico es constitucional.

Bases de Preparación de los Estados Financieros (8): Los estados financieros se elaboran de conformidad con la Ley General de Contabilidad Gubernamental y normatividad emitida por el CONAC, lineamientos para la integracion de informes mensuales 2016.

Políticas de Contabilidad Significativas (9): La informacion Contable que genera el municipio es de suma importancia para la toma de desiciones, pero mas aun es para la planeacion de las acciones para el desarrollo. LA

Reporte Analítico del Activo (10):

Fideicomisos, Mandatos y Contratos Análogos (11): Sin Comentarios

Reporte de la Recaudación (12): La recaudación de ingresos propios fue Austera.

Información sobre la Deuda y el Reporte Analítico de la Deuda (13): El municipio tiene deuda con una institucion privada Lumo Financiera del centro s.a de c.v.

Calificaciones Otorgadas (14): Conforme al analisis de loa Estados Financieros y deacuerdo al Historial Crediticio.

Proceso de Mejora (15): Se cuenta con un reglamento interno el cual nos ayuda a tener un mejor control en cada area o departamento asi mismo cada area cuenta con su reglamento para el personal que lo integra, financieramente cada area.

Información por Segmentos (16): El ayuntamiento cuenta con una pagina oficial de transparencia con informacion segmentada , sobre cuenta publica, presupuestos y estados financieros.

Eventos Posteriores al Cierre (17): Sin Eventos

Partes Relacionadas (18): Seguimiento y apego para el cumplimiento del presupuesto autorizado

Responsabilidad Sobre la Presentación Razonable de la Información Contable (19) : Razonables y Confiables.

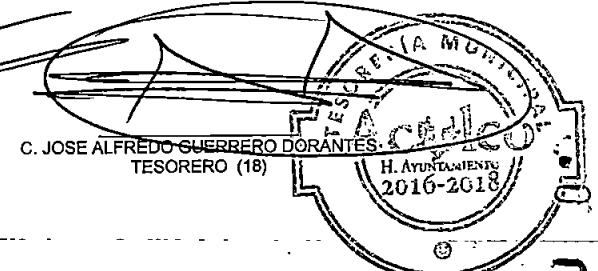
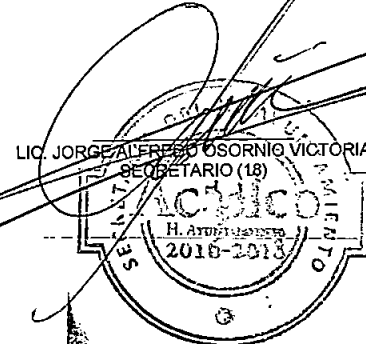
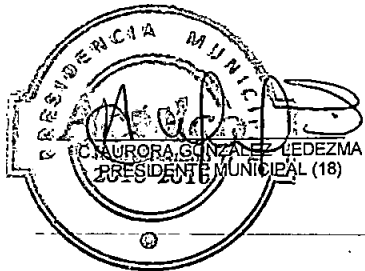



Cuenta Pública 2016
Estado de Situación Financiera Consolidado
(Miles de pesos)

Municipio: (1) Acuña_032

Al 31 de Diciembre de 2016(2)

Cuenta (3)	Nombre de la Cuenta (4)	Municipio		DIP		ODAS		Instituto del Deporte		Sumatoria 2016 (7)	Eliminación 2016 (8)	Consolidación 2016 (9)
		2016 (5)	2015 (6)	2016 (5)	2015 (6)	2016 (5)	2015 (6)	2016 (5)	2015 (6)			
1000	ACTIVO											
1100	Activo Circulante											
1110	Efectivo y Equivalentes	6,232.29	1,141.76	10.04	1.15	51.34	-	5.65	1.37	6,196.64	-	6,198.64
1111	Efectivo	128.51	71.66	6.28	1.15	4.99	-	1.23	1.37	141.01	-	141.01
1112	Bancos/Tesorería	6,103.78	1,213.62	3.76	-	56.33	-	4.43	-	6,055.63	-	6,055.63
1113	Bancos Dependencias y Otros	-	-	-	-	-	-	-	-	-	-	-
1114	Inversiones Temporales (Hasta 3 meses)	-	-	-	-	-	-	-	-	-	-	-
1115	Fondos con Afectación Específica	-	-	-	-	-	-	-	-	-	-	-
1116	Depósitos de Fondos de Terceros en Garantía y/o Administración	-	-	-	-	-	-	-	-	-	-	-
1119	Otros Efectivos y Equivalentes	-	-	-	-	-	-	-	-	-	-	-
1120	Derechos a Recibir Efectivo o Equivalentes	1,075.68	1,121.25	-	-	1,090.56	399.88	11.17	-	2,177.31	-	2,177.31
1121	Inversiones Financieras de Corto Plazo	45.67	-	-	-	-	-	-	-	45.67	-	45.67
1122	Cuentas por Cobrar a Corto Plazo	-	-	-	-	-	-	-	-	-	-	-
1123	Deudores Diversos por Cobrar a Corto Plazo	474.55	474.55	-	-	-	-	11.17	-	485.73	-	485.73
1124	Ingresos por Recuperar a Corto Plazo	-	-	-	-	-	-	-	-	-	-	-
1125	Deudores por Anticipos de la Tesorería a Corto Plazo	-	-	-	-	-	-	-	-	-	-	-
1126	Prestamos Otorgados a Corto Plazo	-	-	-	-	-	-	-	-	-	-	-
1129	Otros Derechos a Recibir Efectivo o Equivalentes a Corto Plazo	646.70	646.70	-	-	1,090.56	399.88	-	-	1,737.26	-	1,737.26
1130	Derechos a Recibir Bienes o Servicios	5,827.36	5,825.54	-	-	-	-	1.16	1.16	5,828.52	-	5,828.52
1131	Anticipo a Proveedores por Adquisición de Bienes y Prestación de Servicios a Corto Plazo	5,827.36	5,825.54	-	-	-	-	1.16	1.16	5,828.52	-	5,828.52
1132	Anticipo a Proveedores por Adquisición de Bienes Inmuebles y Muebles a Corto Plazo	-	-	-	-	-	-	-	-	-	-	-
1133	Anticipo a Proveedores por Adquisición de Bienes Intangibles a Corto Plazo	-	-	-	-	-	-	-	-	-	-	-
1134	Anticipo a Contratistas por Obras Públicas a Corto Plazo	-	-	-	-	-	-	-	-	-	-	-
1139	Otros Derechos a Recibir Bienes o Servicios a Corto Plazo	-	-	-	-	-	-	-	-	-	-	-
1140	Inventarios											
1141	Inventario de Mercancías para Venta	-	-	-	-	-	-	-	-	-	-	-
1142	Inventario de Mercancías Terminadas	-	-	-	-	-	-	-	-	-	-	-
1143	Inventario de Mercancías en Proceso de Elaboración	-	-	-	-	-	-	-	-	-	-	-
1144	Inventario de Materias Primas, Materiales y Suministros para Producción	-	-	-	-	-	-	-	-	-	-	-
1145	Bienes en Tránsito	-	-	-	-	-	-	-	-	-	-	-
1150	Almacenes											
1151	Almacén de Materiales y Suministros de Consumo	-	-	-	-	-	-	-	-	-	-	-
1160	Estimación por Pérdida o Deterioro de Activos Circulantes											
1161	Estimaciones para Cuentas Incobrables por Derechos a Recibir Efectivo o Equivalentes	-	-	-	-	-	-	-	-	-	-	-
1162	Estimación por Deterioro de Inventarios	-	-	-	-	-	-	-	-	-	-	-
1190	Otros Activos Circulantes											
1191	Valores en Garantía	-	-	-	-	-	-	-	-	-	-	-
1192	Bienes en Garantía (excluye depósitos de fondos)	-	-	-	-	-	-	-	-	-	-	-
1193	Bienes Derivados de Embargos, Decomisos, Aseguramientos y Dación en Pago	-	-	-	-	-	-	-	-	-	-	-
1194	Adquisición con Fondos de Terceros	-	-	-	-	-	-	-	-	-	-	-
	Total Activo Circulante	13,135.23	5,805.03	10.04	1.15	1,039.22	399.88	17.99	2.53	14,202.47		14,202.47
1200	Activo no Circulante											
1210	Inversiones Financieras a Largo Plazo											
1211	Inversiones a Largo Plazo											
1212	Títulos y Valores a Largo Plazo											
1213	Fideicomisos, Mandatos y Contratos Análogos											
1214	Participaciones y Aportaciones de Capital											
1220	Derechos a Recibir Efectivo o Equivalentes a Largo Plazo											



Cuenta Pública 2016

Estado de Situación Financiera Consolidado
(Miles de pesos)

Municipio: (1) Acuña_032

Al 31 de Diciembre de 2016(2)

Cuenta (1)	Nombre de la Cuenta (4)	Municipio		DIF		ODAS		Instituto del Deporte		Sumatoria 2016 (7)	Eliminación 2016 (8)	Consolidación 2016 (9)
		2016 (5)	2016 (6)	2016 (3)	2016 (2)	2016 (1)	2016 (0)	2016 (5)	2016 (6)			
1221	Documentos por Cobrar a Largo Plazo									-	-	-
1222	Deudores Diversos a Largo Plazo									-	-	-
1223	Ingresos por Recuperar a Largo Plazo									-	-	-
1224	Préstamos Otorgados a Largo Plazo									-	-	-
1229	Otros Derechos a Recibir Efectivo o Equivalentes a Largo Plazo									-	-	-
1230	Bienes Inmuebles, Infraestructura y Construcciones en Proceso	120,144.83	23,032.63	50.00	50.00					120,194.93	-	120,194.93
1231	Terrenos	4,841.22	2,681.22							4,841.22	-	4,841.22
1232	Viviendas									-	-	-
1233	Edificios no Habitacionales	12,996.45	12,996.45	50.00	50.00					13,046.45	-	13,046.45
1234	Infraestructura									-	-	-
1235	Construcciones en Proceso en Bienes del Dominio Público	102,307.25	7,454.96							102,307.25	-	102,307.25
1238	Construcciones en Proceso en Bienes Propios									-	-	-
1239	Otros Bienes Inmuebles									-	-	-
1240	Bienes Muebles	19,095.79	19,152.60	1,969.44	1,989.44	1,250.06	1,239.03	19.45	19.45	22,334.74	-	22,334.74
1241	Mobiliario y Equipo de Administración	1,715.67	2,001.05	376.02	376.02	66.88	60.48	16.60	16.60	2,175.17	-	2,175.17
1242	Mobiliario y Equipo Educativo y Recreativo	33.01	8.00							33.01	-	33.01
1243	Equipo e Instrumental Médico y de Laboratorio									-	-	-
1244	Vehículos y Equipo de Transporte	11,734.10	11,921.34	1,593.42	1,593.42	1,178.57	1,178.57			14,506.09	-	14,506.09
1245	Equipo de Defensa y Seguridad	1,070.79	1,070.79			4.61				1,075.40	-	1,075.40
1246	Maquinaria, Otros Equipos y Herramientas	4,469.37	3,890.15					2.85	2.85	4,472.22	-	4,472.22
1247	Colecciones, Obras de Arte y Objetos Valiosos									-	-	-
1248	Activos Biológicos									-	-	-
1249	Otros Bienes Muebles	72.85	261.27							72.85	-	72.85
1250	Activos Intangibles									-	-	-
1251	Software									-	-	-
1252	Patentes, Marcas y Derechos									-	-	-
1253	Concesiones y Franquicias									-	-	-
1254	Licencias									-	-	-
1259	Otros Activos Intangibles									-	-	-
1260	Depreciación, Deterioro y Amortización Acumulada de Bienes	4,921.23		170.62		176.00		6.91		5,274.76	-	5,274.76
1261	Depreciación Acumulada de Bienes Inmuebles									-	-	-
1262	Depreciación Acumulada de Infraestructura									-	-	-
1263	Depreciación Acumulada de Bienes Muebles	4,921.23		170.62		176.00		6.91		5,274.76	-	5,274.76
1264	Deterioro Acumulado de Activos Biológicos									-	-	-
1265	Amortización Acumulada de Activos Intangibles									-	-	-
1270	Activos Diferidos									-	-	-
1271	Estudios, Formulación y Evaluación de Proyectos									-	-	-
1272	Derechos sobre Bienes en Régimen de Arrendamiento Financiero									-	-	-
1273	Gastos Pagados por Adelantado a Largo Plazo									-	-	-
1274	Anticipos a Largo Plazo									-	-	-
1275	Beneficios al Retiro de Empleados Pagados por Adelantado									-	-	-
1279	Otros Activos Diferidos									-	-	-
1280	Estimación por Pérdida o Deterioro de Activos no Circulantes									-	-	-
1281	Estimaciones por Pérdida de Cuentas Incobrables de Documentos por Cobrar a Largo Plazo									-	-	-
1282	Estimaciones por Pérdida de Cuentas Incobrables de Deudores Diversos por Cobrar a Largo Plazo									-	-	-
1283	Estimaciones por Pérdida de Cuentas Incobrables de Ingresos por Cobrar a Largo Plazo									-	-	-
1284	Estimaciones por Pérdida de Cuentas Incobrables de Préstamos Otorgados a Largo Plazo									-	-	-
1289	Estimaciones por Pérdida de Otras Cuentas Incobrables a Largo Plazo									-	-	-

032



Cuenta Pública 2016
Estado de Situación Financiera Consolidado
(Miles de pesos)

Al 31 de Diciembre de 2016(2)

Municipio: (1) Acuña 032

Cuenta (3)	Nombre de la Cuenta (4)	Municipio		DIF		ODAS		Instituto del Deporte		Sumatoria 2016 (7)	Eliminación 2016 (8)	Consolidación 2016 (9)
		2016 (5)	2016 (6)	2016 (7)	2016 (8)	2016 (9)	2016 (10)	2016 (11)	2016 (12)			
1290	Otros Activos no Circulantes											
1291	Bienes en Concesión											
1292	Bienes en Arrendamiento Financiero											
1293	Bienes en Comodato											
	Total Activo no Circulante	134,319.49	42,185.23	1,848.82	2,019.44	1,074.06	1,239.03	12.54	19.45	137,254.91		137,254.91
	Total Activo (10)	147,454.71	47,990.26	1,858.86	2,020.59	2,113.28	1,638.91	30.52	21.98	151,457.38		151,457.38
2000	PASIVO											
2100	Pasivo Circulante											
2110	Cuentas por Pagar a Corto Plazo	30,838.59	24,769.33	293.52	34.60	133.48	391.32	381.34	383.77	31,626.92		31,626.92
2111	Servicios Personales por Pagar a Corto Plazo	1,175.11	2,162.24					2.50	29.52	1,177.61		1,177.61
2112	Proveedores por Pagar a Corto Plazo	16,816.17	14,931.99	43.05		50.39	16.84	48.82	25.33	16,956.43		16,956.43
2113	Contratistas por Obras Públicas por Pagar a Corto Plazo											
2114	Participaciones y Aportaciones por Pagar a Corto Plazo											
2115	Transferencias Otorgadas por Pagar a Corto Plazo											
2116	Intereses, Comisiones y Otros Gastos de la Deuda Pública por Pagar a Corto Plazo											
2117	Retenciones y Contribuciones por Pagar a Corto Plazo	10,290.94	7,083.74	105.39	34.50	56.10	45.01	248.99	248.06	10,701.42		10,701.42
2118	Devoluciones de la Ley de Ingresos por Pagar a Corto Plazo		0.00									
2119	Otras Cuentas por Pagar a Corto Plazo	2,556.37	591.36	145.08	0.10	26.97	329.47	63.04	62.87	2,791.46		2,791.46
2120	Documentos por Pagar a Corto Plazo											
2121	Documentos Comerciales por Pagar a Corto Plazo											
2122	Documentos con Contratistas por Obras Públicas por Pagar a Corto Plazo											
2129	Otros Documentos por Pagar a Corto Plazo											
2130	Porción a Corto Plazo de la Deuda Pública a Largo Plazo	1,960.00								1,960.00		1,960.00
2131	Porción a Corto Plazo de la Deuda Pública Interna	1,960.00								1,960.00		1,960.00
2132	Porción a Corto Plazo de la Deuda Pública Externa											
2133	Porción a Corto Plazo de Arrendamiento Financiero											
2140	Títulos y Valores a Corto Plazo											
2141	Títulos y Valores de la Deuda Pública Interna a Corto Plazo											
2142	Títulos y Valores de la Deuda Pública Externa a Corto Plazo											
2150	Pasivos Diferidos a Corto Plazo											
2151	Ingresos Cobrados por Adelantado a Corto Plazo											
2152	Intereses Cobrados por Adelantado a Corto Plazo											
2159	Otros Pasivos Diferidos a Corto Plazo											
2160	Fondos y Bienes de Terceros en Administración y/o Garantía a Corto Plazo											
2161	Fondos en Garantía a Corto Plazo											
2162	Fondos en Administración a Corto Plazo											
2163	Fondos Contingentes a Corto Plazo											
2164	Fondos de Fideicomisos, Mandatos y Contratos Análogos a Corto Plazo											
2165	Otros Fondos de Terceros en Garantía y/o Administración a Corto Plazo											
2166	Valores y Bienes en Garantía a Corto Plazo											
2170	Provisiones a Corto Plazo											
2171	Provisión para Demandas y Juicios a Corto Plazo											
2172	Provisión para Contingencias a Corto Plazo											
2179	Otras Provisiones a Corto Plazo											
2180	Otros Pasivos a Corto Plazo											

[Handwritten signatures and marks]

033



Municipio: (1) Aculco_032

Cuenta Pública 2016
Estado de Situación Financiera Consolidado
(Miles de pesos)

Al 31 de Diciembre de 2016(2)

Cuenta (1)	Nombre de la Cuenta (4)	Municipio		DIF		ODAS		Instituto del Deporte		Sumatoria 2016 (7)	Eliminación 2016 (8)	Consolidación 2016 (9)
		2016 (5)	2015 (6)	2016 (5)	2015 (6)	2016 (5)	2015 (6)	2016 (5)	2015 (6)			
2191	Ingresos por Clasificar											
2192	Recaudación por Participar											
2199	Otros Pasivos Circulantes											
	Total Pasivo Circulante	32,798.59	24,769.33	293.52	34.60	133.46	391.32	361.34	363.77	33,586.92		33,586.92
2200	Pasivo no Circulante											
2210	Cuentas por Pagar a Largo Plazo											
2211	Proveedores por Pagar a Largo Plazo											
2212	Contratistas por Obras Públicas por Pagar a Largo Plazo											
2220	Documentos por Pagar a Largo Plazo											
2221	Documentos Comerciales por Pagar a Largo Plazo											
2222	Documentos con Contratistas por Obras Públicas por Pagar a Largo Plazo											
2229	Otros Documentos por Pagar a Largo Plazo											
2230	Deuda Pública a Largo Plazo											
2231	Títulos y Valores de la Deuda Pública Interna a Largo Plazo											
2232	Títulos y Valores de la Deuda Pública Externa a Largo Plazo											
2233	Préstamos de la Deuda Pública Interna por Pagar a Largo Plazo											
2234	Préstamos de la Deuda Pública Externa por Pagar a Largo Plazo											
2235	Arendamiento Financiero por Pagar a Largo Plazo											
2240	Pasivos Diferidos a Largo Plazo											
2241	Créditos Diferidos a Largo Plazo											
2242	Intereses Cobrados por Adelantado a Largo Plazo											
2249	Otros Pasivos Diferidos a Largo Plazo											
2250	Fondos y Bienes de Terceros en Garantía y/o Administración a Largo Plazo											
2251	Fondos en Garantía a Largo Plazo											
2252	Fondos en Administración a Largo Plazo											
2253	Fondos Contingentes a Largo Plazo											
2254	Fondos de Fideicomisos, Mandatos y Contratos Análogos a Largo Plazo											
2255	Otros Fondos de Terceros en Garantía y/o Administración a Largo Plazo											
2256	Valores y Bienes en Garantía a Largo Plazo											
2260	Provisiones a Largo Plazo											
2261	Provisión para Demandas y Juicios a Largo Plazo											
2262	Provisión para Pensiones a Largo Plazo											
2263	Provisión para Contingencias a Largo Plazo											
2296	Otras Provisiones a Largo Plazo											
	Total Pasivo no Circulante											
	Total Pasivo	32,798.59	24,769.33	293.52	34.60	133.46	391.32	361.34	363.77	33,586.92		33,586.92
3000	Hacienda Pública/Patrimonio											
3100	Hacienda Pública/Patrimonio Contribuido	34.88	34.88	443.64	1,390.13					408.76		408.76
3110	Aportaciones	34.88	34.88	443.64	443.64					408.76		408.76
3111	Aportaciones	34.88	-34.88	443.64	443.64					408.76		408.76
3120	Donaciones de Capital											
3121	Donaciones de Capital											
3130	Actualización de la Hacienda Pública/Patrimonio				946.49							
3131	Actualización de la Hacienda Pública/Patrimonio				946.49							
3200	Hacienda Pública/Patrimonio Generado	114,691.00	23,255.80	1,121.70	595.86	1,979.82	1,247.59	330.82	341.79	117,461.70		117,461.70

C. O. N. 34



Cuenta Pública 2016
Estado de Situación Financiera Consolidado
 (Miles de pesos)

Al 31 de Diciembre de 2016(2)

Municipio: (1) Acapulco 032

Cuenta (3)	Nombre de la Cuenta (4)	Municipio		DIF		ODAS		Instituto del Deporte		Sumatoria 2016 (7)	Eliminación 2016 (8)	Consolidación 2016 (9)
		2016 (5)	2015 (6)	2016 (5)	2015 (6)	2016 (5)	2015 (6)	2016 (5)	2015 (6)			
3210	Resultados del Ejercicio: (Ahorro/Desahorro)	91,435.20	12,833.23	420.65	-	732.23	1,153.72	10.97	121.69	91,757.75	-	91,757.75
3211	Resultados del Ejercicio: (Ahorro/Desahorro)	91,435.20	12,833.23	420.65	-	732.23	1,153.72	10.97	121.69	91,757.75	-	91,757.75
3220	Resultados de Ejercicios Anteriores	23,255.80	10,422.57	1,542.35	595.88	1,247.59	93.87	341.79	220.10	25,703.95	-	25,703.95
3221	Resultados de Ejercicios Anteriores	23,255.80	10,422.57	1,542.35	595.88	1,247.59	93.87	341.79	220.10	25,703.95	-	25,703.95
3230	Revalúos	-	-	-	-	-	-	-	-	-	-	-
3231	Revalúo de Bienes Inmuebles	-	-	-	-	-	-	-	-	-	-	-
3232	Revalúo de Bienes Muebles	-	-	-	-	-	-	-	-	-	-	-
3233	Revalúo de Bienes Intangibles	-	-	-	-	-	-	-	-	-	-	-
3239	Otros Revalúos	-	-	-	-	-	-	-	-	-	-	-
3240	Reservas	-	-	-	-	-	-	-	-	-	-	-
3241	Reservas de Patrimonio	-	-	-	-	-	-	-	-	-	-	-
3242	Reservas Territoriales	-	-	-	-	-	-	-	-	-	-	-
3243	Reservas por Contingencias	-	-	-	-	-	-	-	-	-	-	-
3250	Rectificaciones de Resultados de Ejercicios Anteriores	-	-	-	-	-	-	-	-	-	-	-
3251	Cambios en Políticas Contables	-	-	-	-	-	-	-	-	-	-	-
3252	Cambios por Errores Contables	-	-	-	-	-	-	-	-	-	-	-
3300	Exceso o insuficiencia en la Actualización de la Hacienda Pública/Patrimonio	-	-	-	-	-	-	-	-	-	-	-
3310	Resultado por Posición Monetaria	-	-	-	-	-	-	-	-	-	-	-
3311	Resultado por Posición Monetaria	-	-	-	-	-	-	-	-	-	-	-
3320	Resultado por Tenencia de Activos no Monetarios	-	-	-	-	-	-	-	-	-	-	-
3321	Resultado por Tenencia de Activos no Monetarios	-	-	-	-	-	-	-	-	-	-	-
	Total Hacienda Pública/Patrimonio	114,656.12	23,220.82	1,565.34	1,985.99	1,979.82	1,247.59	330.82	341.79	117,870.46	-	117,870.46
	Total Pasivo y Hacienda Pública/Patrimonio (11)	147,454.71	47,990.28	1,858.86	2,020.59	2,113.28	1,638.91	30.52	21.98	161,457.38	-	151,457.38

"Bajo protesta de decir verdad declaramos que los Estados Financieros y sus notas, son razonablemente correctos y son responsabilidad del emisor"

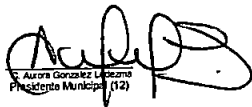
 C. Aurora González Lizaso
 Presidente Municipal (12)

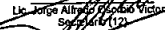

 Lic. Jorge Alfredo Pineda Victoria
 Secretario (12)

 Lic. Alfredo Guerrero Dorantes
 Tesorero (12)



— cerca de ti —

— cerca de ti —

— cerca de ti —



Cuenta Pública 2016
Estado de Actividades Consolidado
(Miles de pesos)

Municipio(1) ACULCO 032

Al 31 de Diciembre de 2016(2)

Cuenta (3)	Concepto (4)	Municipio 2016 (5)	DIF 2016 (6)	ODAS 2016 (7)	Instituto del Deporte 2016 (8)	Sumatoria (9)	Eliminación (10)	Consolidación (11)
4000	INGRESOS Y OTROS BENEFICIOS							
4100	Ingresos de la Gestión	13,345.68	376.10	9,260.48		22,982.24		22,982.24
	Impuestos	7,442.02				7,442.02		7,442.02
	Cuotas y Aportaciones de Seguridad Social							
	Contribuciones de Mujeres	2,020.33				2,020.33		2,020.33
	Derechos	3,245.93		6,260.48		12,608.39		12,608.39
	Productos de Tipo Corriente	438.77				438.77		438.77
	Aprovechamientos de Tipo Corriente	198.62				198.62		198.62
	Ingresos por Venta de Bienes y Servicios		376.10			376.10		376.10
	Ingresos no Comprendidos en las Fracciones de la Ley de Ingresos Causados en Ejercicios Fiscales Anteriores Pendientes de Liquidación o Pago							
4200	Participaciones, Aportaciones, Transferencias, Asignaciones, Subsidios y Otras Ayudas.	196,678.85	4,614.36	2,552.23	1,461.43	205,306.87		205,306.87
	Participaciones y Aportaciones	196,678.85	143.20			196,822.05		196,822.05
	Transferencias, Asignaciones, Subsidios y Otras Ayudas		4,471.16	2,552.23	1,461.43	8,484.82		8,484.82
4300	Otros Ingresos y Beneficios	128.60				128.60		128.60
	Ingresos Financieros	128.60				128.60		128.60
	Incremento por Variación de Inventarios							
	Disminución del Exceso de Estimaciones por Pérdida o Deterioro u Obsolescencia							
	Disminución del Exceso de Provisiones							
	Otros Ingresos y Beneficios Varios							
	Total de Ingresos y Otros Beneficios (12)	210,153.12	4,990.46	11,812.69	1,461.43	228,417.70		228,417.70
5000	GASTOS Y OTRAS PÉRDIDAS							
5100	Gastos de Funcionamiento	95,400.28	5,046.26		1,403.51	101,850.03		101,850.03
	Servicios Personales	63,377.21	3,634.39		1,004.13	68,276.73		68,276.73
	Materiales y Suministros	10,082.37	751.25		355.85	11,189.47		11,189.47
	Servicios Generales	21,940.69	400.61		43.53	22,384.83		22,384.83
5200	Transferencias, Asignaciones, Subsidios y Otras Ayudas	12,542.12	194.25		27.53	12,763.89		12,763.89
	Transferencias Internas y Asignaciones al Sector Público	12,542.12	194.25			12,736.37		12,736.37
	Transferencias al Resto del Sector Público							
	Subsidios y Subvenciones							
	Ayudas Sociales				27.53	27.53		27.53
	Pensiones y Jubilaciones							
	Transferencias a Fiducicomisos, Mandatos y Contratos Análogos							
	Transferencias a la Seguridad Social							
	Donativos							
	Transferencias al Exterior							
6000	Participaciones y Aportaciones							
	Participaciones							
	Aportaciones							
	Comvotas							
6400	Intereses, Comisiones y Otros Gastos de la Deuda Pública	1,794.27				1,794.27		1,794.27
	Intereses de la Deuda Pública							
	Comisiones de la Deuda Pública							
	Gastos de la Deuda Pública	1,794.27				1,794.27		1,794.27
	Costo por Coberturas							
	Apoyos Financieros							
6500	Otros Gastos y Pérdidas Extraordinarias	5,594.57	170.62		6.91	5,772.10		5,772.10
	Estimaciones, Depreciaciones, Deterioros, Obsolescencia y Amortizaciones	5,594.57	170.62		6.91	5,772.10		5,772.10
	Provisiones							
	Disminución de Inventarios							
	Aumento por Insuficiencia de Estimaciones por Pérdida o Deterioro u Obsolescencia							
	Aumento por Insuficiencia de Provisiones							
	Otros Gastos							
	Inversión Pública	3,388.69			12.52	3,399.21		3,399.21
	Inversión Pública no Capitalizable	3,280.25			12.52	3,292.77		3,292.77
	Bienes Muebles e Intangibles	108.44				108.44		108.44
	Total de Gastos y Otras Pérdidas (13)	118,717.92	5,411.12		1,450.48	125,679.51		125,679.51
	Resultado del Ejercicio (Ahorro/Desahorro) (14)	91,435.20	120.66	-11,812.69	10.97	102,838.20		102,838.20

1 No se Incluyen: Utilidades de Interés. Por razón de presentación se revelan como ingresos financieros

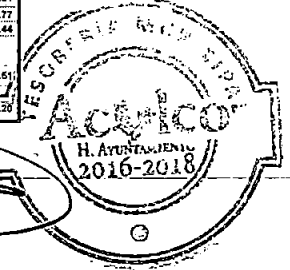
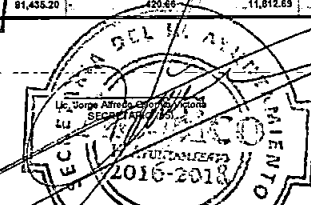

C. Aurora González Ledezma
PRESIDENTE MUNICIPAL (15)

Lic. María Guadalupe Rodríguez La
SINDICADA (15)

Lic. Jorge Alfredo Gómez Rodríguez
SECRETARÍA DE FINANZAS (15)

C. José Alfredo Guerrero Dorantes
TESORERO (15)

—cerca de ti—

—cerca de ti—

—cerca de ti—

036



Municipio: (1) ACULCO 032

Cuenta Pública 2016
Estado de Variación en la Hacienda Pública
(Miles de pesos)

Municipio						DIF				
Concepto (3)	Hacienda Pública/ Patrimonio Contribuido (4)	Hacienda Pública/ Patrimonio Generado de Ejercicios Anteriores (5)	Hacienda Pública/ Patrimonio Generado del Ejercicio (6)	Ajustes por Cambios de Valor (7)	Total (8)	Hacienda Pública/ Patrimonio Contribuido (4)	Hacienda Pública/ Patrimonio Generado de Ejercicios Anteriores (5)	Hacienda Pública/ Patrimonio Generado del Ejercicio (6)	Ajustes por Cambios de Valor (7)	Total (8)
Rectificaciones de Resultados de Ejercicios Anteriores										
Patrimonio Neto Inicial Ajustado del Ejercicio										
Aportaciones										
Donaciones de Capital										
Actualización de la Hacienda Pública/Patrimonio										
Variaciones de la Hacienda Pública/Patrimonio Neto del Ejercicio										
Resultados del Ejercicio (Ahorro/Desahorro)										
Resultados de Ejercicios Anteriores										
Revalúos										
Reservas										
Hacienda Pública/Patrimonio Neto al Final del Ejercicio 2015										
Cambios en la Hacienda Pública/Patrimonio Neto del Ejercicio 2016	34.88	34.88	34.88		104.63	443.64	443.64	443.64		1,330.92
Aportaciones	34.88	34.88	34.88		104.63	443.64	443.64	443.64		1,330.92
Donaciones de Capital										
Actualización de la Hacienda Pública/Patrimonio										
Variaciones de la Hacienda Pública/Patrimonio Neto del Ejercicio	23,255.80	113,308.02	114,691.00		251,254.82	1,542.35	1,339.79	1,121.70		4,003.84
Resultados del Ejercicio (Ahorro/Desahorro)		90,052.22	91,435.20		181,487.41		202.56	420.65		623.21
Resultados de Ejercicios Anteriores	23,255.80	23,255.80	23,255.80		69,767.41	1,542.35	1,542.35	1,542.35		4,627.05
Revalúos										
Reservas										
Saldo Neto en la Hacienda Pública/Patrimonio 2016 (12)	23,220.93	113,273.14	114,656.12		251,150.19	1,985.99	1,783.43	1,565.34		5,334.76

C. Aurora González Lecozina
Presidente Municipal (12)

Lic. Mario Alberto Ramírez Lara
Síndico (13)

SINDICATURA
Acapulco
H. AYUNTAMIENTO
2016-2018

cerca de ti



cerca de ti

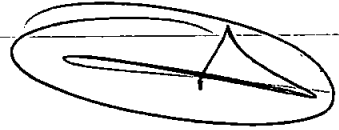

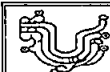

Cuenta Pública 2016
Estado de Cambios en la Situación Financiera Consol.
(Miles de pesos)

Municipio: (1) ACULCO 032

Cuenta (3)	Nombre de la Cuenta (4)	Municipio		DIF		ODAS	
		Origen (5)	Aplicación (6)	Origen (5)	Aplicación (6)	Origen (5)	Aplicación (6)
1000	Activo						
1100	Activo Circulante	14,262.89	-	10.04	-	344.92	61.18
1110	Efectivo y Equivalentes	7,263.63	-	10.04	-	344.92	-
1120	Derechos a Recibir Efectivo o Equivalentes	6,999.26	-	-	-	-	61.18
1130	Derechos a Recibir Bienes o Servicios						
1140	Inventario						
1150	Almacenes						
1160	Estimación por Pérdida o Deterioro de Activos Circulantes						
1190	Otros Activos Circulantes						
1200	Activo no Circulante	104.25	24,555.51	1,848.83	-	-	10.41
1210	Inversiones Financieras a Largo Plazo						
1220	Derechos a Recibir Efectivo o Equivalentes a Largo Plazo						
1230	Bienes Inmuebles, Infraestructura y Construcciones en Proceso		24,327.31	50.00			
1240	Bienes Muebles	104.25	59.41	1,969.45			
1250	Activos Intangibles						
1260	Depreciación, Deterioro y Amortización Acumulada de Bienes		168.79	170.62			10.41
1270	Activos Diferidos						
1280	Estimación por Pérdida o Deterioro de Activos no Circulantes						
1290	Otros Activos no Circulantes						
2000	Pasivo						
2100	Pasivo Circulante	8,467.82	-	-	293.54	33.55	36.29
2110	Cuentas por Pagar a Corto Plazo	7,007.82	-	-	43.05	33.55	36.29
2120	Documentos por Pagar a Corto Plazo				105.40		
2130	Porción a Corto Plazo de la Deuda Pública a Largo Plazo	1,460.00	-	-			
2140	Títulos y Valores a Corto Plazo						
2150	Pasivos Diferidos a Corto Plazo						
2160	Fondos y Bienes de Terceros en Garantía y/o Administración a Corto Plazo						
2170	Provisiones a Corto Plazo						
2190	Otros Pasivos a Corto Plazo				145.09		
2200	Pasivo no Circulante						
2210	Cuentas por Pagar a Largo Plazo						
2220	Documentos por Pagar a Largo Plazo						
2230	Deuda Pública a Largo Plazo						
2240	Pasivos Diferidos a Largo Plazo						
2250	Fondos y Bienes de Terceros en Garantía y/o en Administración a Largo Plazo						
2260	Provisiones a Largo Plazo						
3000	Hacienda Pública / Patrimonio						
3100	Hacienda Pública / Patrimonio Contribuido				443.64	-	-
3110	Aportaciones				443.64		
3120	Donaciones de Capital						
3130	Actualización de la Hacienda Pública / Patrimonio						
3200	Hacienda Pública / Patrimonio Generado	1,382.98	-	-	1,121.69	-	291.41
3210	Resultados del Ejercicio: (Ahorro/Desahorro)	1,382.98	-	-	420.65	-	291.41
3220	Resultados de Ejercicios Anteriores				1,542.34		
3230	Revalúos						
3240	Reservas						
3250	Rectificaciones de Resultados de Ejercicios Anteriores						
3300	Exceso o Insuficiencia en la Actualización de la Hacienda Pública / Patrimonio						
3310	Resultado por Posición Monetaria						
3320	Resultado por Tenencia de Activos no Monetarios						
		4,516.34	24,555.51	1,858.87	1,858.87	311.37	256.11

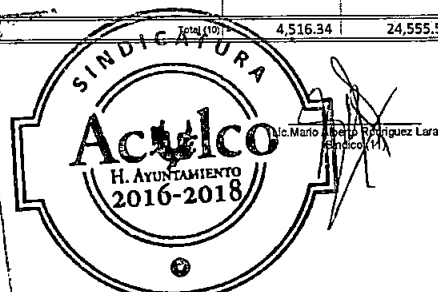
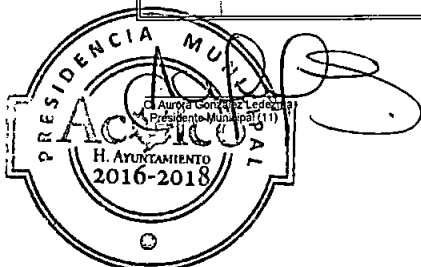



Cuenta Pública 2016
Estado de Flujos de Efectivo Consolidado
(Miles de pesos)

Municipio: ACULCO 032 (1)

De L 01 al 31 de Diciembre de 2016 (2)

Concepto (3)	2016 (4)				Sumatoria (5)	Eliminación	Consolidación (6)
	Municipio	DIF	ODAS	Instituto del Deporte			
Flujos de Efectivo de las Actividades de Operación							
Origen (7)	87,127.53	1,325.98	967.31	199.38	89,620.19		89,620.19
Impuestos	230.18				230.18		230.18
Cuotas y Aportaciones de Seguridad Social							
Contribuciones de Mejoras	1,800.00				1,800.00		1,800.00
Derechos	1,099.64		967.31		2,066.95		2,066.95
Productos de Tipo Corriente							
Aprovechamientos de Tipo Corriente	4.02				4.02		4.02
Ingresos por Ventas de Bienes y Servicios	14.30				14.30		14.30
Ingresos no Comprendidos en las Fracciones de la Ley de Ingresos Causados en Ejercidos Fiscales Anteriores Pendientes de Liquidación o Pago							
Participaciones y Aportaciones	21,073.12				21,073.12		21,073.12
Transferencias, Asignaciones, Subsidios y Otras Ayudas		1,324.71		199.38	1,524.09		1,524.09
Otros Orígenes de Operación	62,906.27	1.27			62,907.54		62,907.54
Aplicación (8)	15,537.19	720.18	1,287.38	203.36	17,748.11		17,748.11
Servicios Personales	12,102.73	565.62	797.56	148.50	13,614.41		13,614.41
Materiales y Suministros	417.42	96.11	69.01	52.67	635.21		635.21
Servicios Generales	1,749.32	16.05	420.81	0.74	2,186.91		2,186.91
Transferencias, Asignaciones, Subsidios y Otras Ayudas	1,267.73	42.40		1.45	1,311.58		1,311.58
Transferencias al Resto del Sector Público							
Subsidios y Subvenciones							
Ayudas Sociales							
Pensiones y Jubilaciones							
Transferencias a Fideicomisos, Mandatos y Contratos Análogos							
Transferencias a la Seguridad Social							
Donativos							
Transferencias al Exterior							
Participaciones							
Aportaciones							
Convenios							
Otras Aplicaciones de Operación							
Flujos Netos de Efectivo por Actividades de Operación (9)	71,590.33	605.80	320.07	3.98	71,872.08		71,872.08
Flujos de Efectivo de las Actividades de Inversión							
Origen (7)							
Bienes Inmuebles, Infraestructura y Construcciones en Proceso							
Bienes Muebles							
Otros Orígenes de Inversión							
Aplicación (8)	24,631.64	662.35	24.84		25,318.83		25,318.83
Bienes Inmuebles, Infraestructura y Construcciones en Proceso	24,620.84				24,620.84		24,620.84
Bienes Muebles	10.80				10.80		10.80
Otras Aplicaciones de Inversión		662.35	24.84		687.19		687.19
Flujos Netos de Efectivo por Actividades de Inversión (10)	24,631.64	662.35	24.84		25,318.83		25,318.83
Flujo de Efectivo de las Actividades de Financiamiento							
Origen (7)	54,222.29				54,222.29		54,222.29
Endeudamiento Neto	554.09				554.09		554.09
Interno	554.09				554.09		554.09
Externo							
Otros Orígenes de Financiamiento	53,668.19				53,668.19		53,668.19
Aplicación (8)							
Servicios de la Deuda							
Interno							
Externo							
Otras Aplicaciones de Financiamiento							
Flujos Netos de Efectivo por Actividades de Financiamiento (11)	54,222.29				54,222.29		54,222.29
Incremento/Disminución Neta en el Efectivo y Equivalentes al Efectivo (12)	101,180.97	56.55	344.91	3.98	100,775.53		100,775.53
Efectivo Equivalentes al Efectivo al Inicio del Ejercicio (13)							
Efectivo Equivalentes al Efectivo al Final del Ejercicio (14)	101,180.97	56.55	344.91	3.98	100,775.53		100,775.53



C. AURORA GONZALEZ LEDEZMA
PRESIDENTE MUNICIPAL (12)

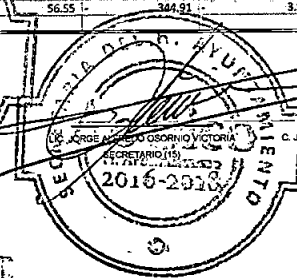
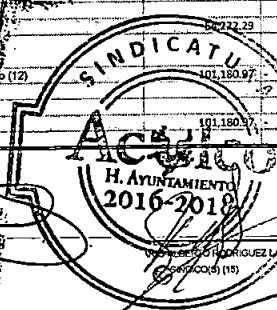

C. JOSÉ ALFREDO GUERRERO DORANTES
TESORERO (15)



cerca de ti

cerca de ti

cerca de ti

NAI



Cuenta Pública 2016
Estado Analítico de Ingresos
(Miles de pesos)

Municipio: ACULCO 032 (1)

Del 01 de Enero al 31 de Diciembre de 2016 (2)

Cuenta (3)	Rubro de los Ingresos (4)	Ingreso					% de Avance de la Recaudación (10)	Ingresos Excedentes (11)
		Estimado (5)	Ampliaciones y Reducciones (6)	Modificado (7)	Devengado (8)	Recaudado (9)		
8110 4000	Ingresos							
8110 4100	Ingresos de Gestión	19,870.22	-	19,870.22	-	13,345.68	67.16	6,524.55
8110 4110	Impuestos	12,305.22	-	12,305.22	-	7,442.02	60.48	4,863.20
8110 4111	Impuesto sobre los Ingresos	-	-	-	-	-	0.00	-
8110 4111 001	Impuesto sobre los Ingresos	-	-	-	-	-	0.00	-
8110 4111 001 001	Impuesto sobre los Ingresos	-	-	-	-	-	0.00	-
8110 4112	Impuestos sobre el Patrimonio	9,375.87	-	9,375.87	-	6,854.43	73.11	2,521.44
8110 4112 001	Impuestos sobre el Patrimonio	9,375.87	-	9,375.87	-	6,854.43	73.11	2,521.44
8110 4112 001 002	Impuestos sobre el Patrimonio	9,375.87	-	9,375.87	-	6,854.43	73.11	2,521.44
8110 4112 001 002 001	Prodiat	7,875.87	-	7,875.87	-	6,120.08	77.71	1,755.79
8110 4112 001 002 002	Sobre Adquisición de Inmuebles y Otras Operaciones Traslativas de Dominio de Inmuebles	1,500.00	-	1,500.00	-	734.35	48.96	765.65
8110 4112 001 002 003	Sobre Conjuntos Urbanos	-	-	-	-	-	0.00	-
8110 4113	Impuesto sobre la Producción, el Consumo y las Transacciones	-	-	-	-	-	0.00	-
8110 4113 001	Impuesto sobre la Producción, el Consumo y las Transacciones	-	-	-	-	-	0.00	-
8110 4113 001 003	Impuesto sobre la Producción, el Consumo y las Transacciones	-	-	-	-	-	0.00	-
8110 4114	Impuestos al Comercio Exterior	-	-	-	-	-	0.00	-
8110 4114 001	Impuestos al Comercio Exterior	-	-	-	-	-	0.00	-
8110 4114 001 004	Impuestos al Comercio Exterior	-	-	-	-	-	0.00	-
8110 4115	Impuestos sobre Nóminas y Asimilables	-	-	-	-	-	0.00	-
8110 4115 001	Impuestos sobre Nóminas y Asimilables	-	-	-	-	-	0.00	-
8110 4115 001 005	Impuestos sobre Nóminas y Asimilables	-	-	-	-	-	0.00	-
8110 4116	Impuestos Ecológicos	-	-	-	-	-	0.00	-
8110 4116 001	Impuestos Ecológicos	-	-	-	-	-	0.00	-
8110 4116 001 006	Impuestos Ecológicos	-	-	-	-	-	0.00	-
8110 4117	Accesorios de Impuestos	629.35	-	629.35	-	333.44	52.98	295.92
8110 4117 001	Accesorios de Impuestos	629.35	-	629.35	-	333.44	52.98	295.92
8110 4117 001 007	Accesorios de Impuestos	629.35	-	629.35	-	333.44	52.98	295.92
8110 4117 001 007 001	Multas	-	-	-	-	-	0.00	-
8110 4117 001 007 002	Recargos	593.35	-	593.35	-	333.44	56.20	259.92
8110 4117 001 007 003	Gastos de Ejecución	30.00	-	30.00	-	-	0.00	30.00
8110 4117 001 007 004	Indemnización por Devolución de Cheques	6.00	-	6.00	-	-	0.00	6.00
8110 4119	Otros Impuestos	2,300.00	-	2,300.00	-	254.16	11.05	2,045.84
8110 4119 001	Otros Impuestos	2,300.00	-	2,300.00	-	254.16	11.05	2,045.84
8110 4119 001 009	Otros Impuestos	2,300.00	-	2,300.00	-	254.16	11.05	2,045.84
8110 4119 001 009 001	Sobre Anuncios Publicitarios	-	-	-	-	0.27	0.00	0.27
8110 4119 001 009 002	Sobre Diversiones, Juegos y Espectáculos Públicos	2,300.00	-	2,300.00	-	253.89	11.04	2,046.11
Subtotal (12)		12,305.22	-	12,305.22	-	7,442.02	60.48	4,863.20
8110 4120	Cuotas y Aportaciones de Seguridad Social	-	-	-	-	-	0.00	-
8110 4121	Aportaciones para Fondos de Vivienda	-	-	-	-	-	0.00	-
8110 4121 002	Aportaciones para Fondos de Vivienda	-	-	-	-	-	0.00	-
8110 4121 002 001	Aportaciones para Fondos de Vivienda	-	-	-	-	-	0.00	-
8110 4122	Cuotas para el Seguro Social	-	-	-	-	-	0.00	-
8110 4122 002	Cuotas para el Seguro Social	-	-	-	-	-	0.00	-
8110 4122 002 002	Cuotas para el Seguro Social	-	-	-	-	-	0.00	-
8110 4123	Cuotas de Ahorro para el Retiro	-	-	-	-	-	0.00	-
8110 4123 002	Cuotas de Ahorro para el Retiro	-	-	-	-	-	0.00	-
8110 4123 002 003	Cuotas de Ahorro para el Retiro	-	-	-	-	-	0.00	-
8110 4124	Accesorios de Cuotas y Aportaciones de Seguridad Social	-	-	-	-	-	0.00	-
8110 4124 002	Accesorios de Cuotas y Aportaciones de Seguridad Social	-	-	-	-	-	0.00	-
8110 4124 002 004	Accesorios de Cuotas y Aportaciones de Seguridad Social	-	-	-	-	-	0.00	-
8110 4124 002 004 001	Accesorios de Cuotas y Aportaciones de Seguridad Social	-	-	-	-	-	0.00	-
8110 4129	Otras Cuotas y Aportaciones para la Seguridad Social	-	-	-	-	-	0.00	-
8110 4129 002	Otras Cuotas y Aportaciones para la Seguridad Social	-	-	-	-	-	0.00	-
8110 4129 002 009	Otras Cuotas y Aportaciones para la Seguridad Social	-	-	-	-	-	0.00	-
Subtotal (12)		-	-	-	-	-	0.00	-

[Handwritten signatures and stamps]

2016

Cuenta					Rubro de los Ingresos (4)	Ingreso					% de Avance de la Recaudación (10)	Ingresos Excedentes (11)
(3)						Estimado (5)	Ampliaciones y Reducciones (6)	Modificado (7)	Devengado (8)	Recaudado (9)		
8110	4130				Contribuciones de Mejoras	2,000.00	-	2,000.00	-	2,020.33	101.02	20.33
8110	4131				Contribución de Mejoras por Obras Públicas	2,000.00	-	2,000.00	-	2,020.33	101.02	20.33
8110	4131	003			Contribución de Mejoras por Obras Públicas	2,000.00	-	2,000.00	-	2,020.33	101.02	20.33
8110	4131	003	001		Contribución de Mejoras por Obras Públicas	2,000.00	-	2,000.00	-	2,020.33	101.02	20.33
8110	4131	003	001	001	Para Obra Pública y Acciones de Beneficio Social	2,000.00	-	2,000.00	-	2,020.33	101.02	20.33
8110	4131	003	001	002	Para Obras de Impacto Vial	-	-	-	-	-	0.00	-
8110	4131	003	001	003	Por Servicios Ambientales	-	-	-	-	-	0.00	-
8110	4132				Accesorios de Contribuciones de Mejoras	-	-	-	-	-	0.00	-
8110	4132	003			Accesorios de Contribuciones de Mejoras	-	-	-	-	-	0.00	-
8110	4132	003	002		Accesorios de Contribuciones de Mejoras	-	-	-	-	-	0.00	-
8110	4132	003	002	001	Multas	-	-	-	-	-	0.00	-
8110	4132	003	002	002	Recargos	-	-	-	-	-	0.00	-
8110	4132	003	002	003	Gastos de Ejecución	-	-	-	-	-	0.00	-
8110	4132	003	002	004	Indemnización por devolución de cheques	-	-	-	-	-	0.00	-
Subtotal (12)						2,000.00	-	2,000.00	-	2,020.33	101.02	20.33
8110	4140				Derechos	3,685.00	-	3,685.00	-	3,245.93	88.08	439.07
8110	4141				Derechos por el Uso, Goce, Aprovechamiento o Explotación de Bienes de Dominio Público	450.00	-	450.00	-	1,299.87	288.86	849.87
8110	4141	004			Derechos por el Uso, Goce, Aprovechamiento o Explotación de Bienes de Dominio Público	450.00	-	450.00	-	1,299.87	288.86	849.87
8110	4141	004	001		Derechos por el Uso, Goce, Aprovechamiento o Explotación de Bienes de Dominio Público	450.00	-	450.00	-	1,299.87	288.86	849.87
8110	4141	004	001	001	Por Uso de Vías y Áreas Públicas para el Ejercicio de Actividades Comerciales y de Servicios	350.00	-	350.00	-	1,299.87	371.39	949.87
8110	4141	004	001	002	De Estacionamiento en la Vía Pública y de Servicio Público	100.00	-	100.00	-	-	0.00	100.00
8110	4142				Derechos a los Hidrocarburos	-	-	-	-	-	0.00	-
8110	4142	004			Derechos a los Hidrocarburos	-	-	-	-	-	0.00	-
8110	4142	004	002		Derechos a los Hidrocarburos	-	-	-	-	-	0.00	-
8110	4143				Derechos por Prestación de Servicios	3,105.00	-	3,105.00	-	1,926.64	62.05	1,178.36
8110	4143	004			Derechos por Prestación de Servicios	3,105.00	-	3,105.00	-	1,926.64	62.05	1,178.36
8110	4143	004	003		Derechos por Prestación de Servicios	3,105.00	-	3,105.00	-	1,926.64	62.05	1,178.36
8110	4143	004	003	001	Suministro de Agua Potable	-	-	-	-	-	0.00	-
8110	4143	004	003	002	Suministro de Agua en Bloque Proporcionada por la Autoridad Municipal a Fraccionamientos, Unidades Habitacionales, Comerciales o Industriales	-	-	-	-	-	0.00	-
8110	4143	004	003	003	Autorización de Derivaciones de la Toma de Agua	-	-	-	-	-	0.00	-
8110	4143	004	003	004	Conexiones a los Sistemas de Agua y Drenaje	-	-	-	-	-	0.00	-
8110	4143	004	003	005	Reconexión a los Sistemas de Agua Potable	-	-	-	-	-	0.00	-
8110	4143	004	003	006	Control para el Establecimiento de Sistemas de Agua Potable y Alcantarillado en Fraccionamientos o Unidades Habitacionales, Comerciales o Industriales	-	-	-	-	-	0.00	-
8110	4143	004	003	007	Conexiones de Toma por el Suministro de Agua en Bloques Proporcionado por Autoridades Municipales	-	-	-	-	-	0.00	-
8110	4143	004	003	008	Derechos de Descarga de Aguas Residuales y su Tratamiento o Manejo Ecológico	-	-	-	-	-	0.00	-
8110	4143	004	003	009	Reparación de Aparatos Medidores de Consumo de Agua	-	-	-	-	-	0.00	-
8110	4143	004	003	010	Instalación de Medidores	-	-	-	-	-	0.00	-
8110	4143	004	003	011	Agua en Pipas (Permiso)	-	-	-	-	-	0.00	-
8110	4143	004	003	012	Agua en Pipas (Carga)	-	-	-	-	-	0.00	-
8110	4143	004	003	013	Obras	-	-	-	-	-	0.00	-
8110	4143	004	003	014	Rezagos	-	-	-	-	-	0.00	-
8110	4143	004	003	015	Venta de Medidores	-	-	-	-	-	0.00	-
8110	4143	004	003	016	Certificaciones	700.00	-	700.00	-	345.47	49.35	354.53
8110	4143	004	003	017	Otros	240.00	-	240.00	-	8.91	3.71	231.09
8110	4143	004	003	018	Mantenimiento de Drenaje	-	-	-	-	-	0.00	-
8110	4143	004	003	019	Dictamen de Factibilidad de Servicios	-	-	-	-	-	0.00	-
8110	4143	004	003	020	Del Registro Civil	700.00	-	700.00	-	691.93	98.85	8.07
8110	4143	004	003	021	De Desarrollo Urbano y Obras Públicas	250.00	-	250.00	-	257.22	102.89	7.22
8110	4143	004	003	022	Por Servicios Prestados por Autoridades Fiscales, Administrativas y de Acceso a la Información Pública	-	-	-	-	-	0.00	-
8110	4143	004	003	023	Por Servicios de Rastros	-	-	-	-	-	0.00	-
8110	4143	004	003	024	Por Corral de Consejo e Identificación de Señales de Sangre, Tatuajes, Elementos Electromagnéticos y Fierros para Marcar Ganado y Magueyes	15.00	-	15.00	-	-	0.00	15.00
8110	4143	004	003	025	Por Servicios de Panteones	700.00	-	700.00	-	232.95	33.28	467.05
8110	4143	004	003	026	Por la Expedición o Retirado Anual de Licencias Para la Venta de Bebidas Alcohólicas al Público	500.00	-	500.00	-	390.17	78.03	109.83
8110	4143	004	003	027	Por Servicios Prestados por Autoridades de Seguridad Pública	-	-	-	-	-	0.00	-
8110	4143	004	003	028	Por Servicios Prestados por las Autoridades de Catastro	-	-	-	-	-	0.00	-
8110	4143	004	003	029	Por Servicios de Alumbrado Público	-	-	-	-	-	0.00	-
8110	4143	004	003	030	Por Servicios de Limpieza de Lotes Baldíos, Recolección, Traslado, y Disposición Final de Residuos Sólidos Industriales y Comerciales	-	-	-	-	-	0.00	-

SEA

AR

030

Cuenta (3)					Rubro de los Ingresos (4)	Ingreso					% de Avance de la Recaudación (10)	Ingresos Excedentes (11)
						Estimado (5)	Ampliaciones y Reducciones (6)	Modificado (7)	Devengado (8)	Recaudado (9)		
8110	4168	006	008	003	Gastos de Ejecución			-			0.00	-
8110	4168	006	008	004	Indemnización por Devolución de cheques						0.00	-
8110	4169				Otros Aprovechamientos	200.00	-	200.00	-	-	0.00	200.00
8110	4169	008			Otros Aprovechamientos	200.00	-	200.00	-	-	0.00	200.00
8110	4169	008	009		Otros Aprovechamientos	200.00	-	200.00	-	-	0.00	200.00
8110	4169	006	009	001	Uso o Explotación de Bienes de Dominio Público						0.00	-
8110	4169	006	009	002	Herencias, Legados, Cesiones y Donaciones	200.00		200.00			0.00	200.00
8110	4169	006	009	003	Resarcimientos						0.00	-
Subtotal (12)						930.00	-	930.00	-	198.62	21.36	731.38
8110	4170				Ingresos por Venta de Bienes y Servicios	-	-	-	-	-	0.00	-
8110	4171				Ingresos por Venta de Mercancías	-	-	-	-	-	0.00	-
8110	4171	007			Ingresos por Venta de Mercancías	-	-	-	-	-	0.00	-
8110	4171	007	001		Ingresos por Venta de Mercancías	-	-	-	-	-	0.00	-
8110	4172				Ingresos por Venta de Bienes y Servicios Producidos en Establecimientos del Gobierno	-	-	-	-	-	0.00	-
8110	4172	007			Ingresos por Venta de Bienes y Servicios Producidos en Establecimientos del Gobierno	-	-	-	-	-	0.00	-
8110	4172	007	002		Ingresos por Venta de Bienes y Servicios Producidos en Establecimientos del Gobierno	-	-	-	-	-	0.00	-
8110	4173				Ingresos por Venta de Bienes y Servicios de Organismos Descentralizados	-	-	-	-	-	0.00	-
8110	4173	007			Ingresos por Venta de Bienes y Servicios de Organismos Descentralizados	-	-	-	-	-	0.00	-
8110	4173	007	003		Ingresos por Venta de Bienes y Servicios de Organismos Descentralizados	-	-	-	-	-	0.00	-
8110	4173	007	003	001	Estancias Infantiles	-	-	-	-	-	0.00	-
8110	4173	007	003	002	Farmacias	-	-	-	-	-	0.00	-
8110	4173	007	003	003	Servicios Médicos	-	-	-	-	-	0.00	-
8110	4173	007	003	004	Productos Nutricionales (Amaranto, Soya, etc.)	-	-	-	-	-	0.00	-
8110	4173	007	003	005	Velatorios	-	-	-	-	-	0.00	-
8110	4173	007	003	006	Colegiaturas	-	-	-	-	-	0.00	-
8110	4173	007	003	007	Huertos Familiares	-	-	-	-	-	0.00	-
8110	4173	007	003	008	Servicios de Alberca	-	-	-	-	-	0.00	-
8110	4173	007	003	009	Panadería	-	-	-	-	-	0.00	-
8110	4173	007	003	010	Servicios de Laboratorio	-	-	-	-	-	0.00	-
8110	4173	007	003	011	Servicios de Baños Públicos	-	-	-	-	-	0.00	-
8110	4173	007	003	012	Inscripciones	-	-	-	-	-	0.00	-
8110	4173	007	003	013	Desayunos Escolares	-	-	-	-	-	0.00	-
8110	4173	007	003	014	Productos Básicos (despensas)	-	-	-	-	-	0.00	-
8110	4173	007	003	015	Servicios Jurídicos	-	-	-	-	-	0.00	-
8110	4173	007	003	016	Servicios Psicológicos	-	-	-	-	-	0.00	-
8110	4173	007	003	017	Servicios de Terapia y Discapacidad	-	-	-	-	-	0.00	-
8110	4173	007	003	018	Ingresos Diversos	-	-	-	-	-	0.00	-
8110	4173	007	003	019	Ingresos de Organismos del Deporte	-	-	-	-	-	0.00	-
8110	4173	007	003	020	Ingresos por Fideicomisos y Empresas de Participación Municipal	-	-	-	-	-	0.00	-
8110	4174				Ingresos de Operación de Entidades Paraestatales Empresariales no Financieras	-	-	-	-	-	0.00	-
8110	4174	007			Ingresos de Operación de Entidades Paraestatales Empresariales no Financieras	-	-	-	-	-	0.00	-
8110	4174	007	004		Ingresos de Operación de Entidades Paraestatales Empresariales no Financieras	-	-	-	-	-	0.00	-
Subtotal (12)						-	-	-	-	-	0.00	-
8110	4190				Contribuciones no Comprendidas en las Fracciones de la Ley de Ingresos Causadas en Ejercicios Fiscales Anteriores Pendientes de Liquidación o Pago	-	-	-	-	-	0.00	-
8110	4191				Impuestos no Comprendidos en las Fracciones de la Ley de Ingresos Causados en Ejercicios Fiscales Anteriores Pendientes de Liquidación o Pago	-	-	-	-	-	0.00	-
8110	4191	009			Impuestos no Comprendidos en las Fracciones de la Ley de Ingresos Causados en Ejercicios Fiscales Anteriores Pendientes de Liquidación o Pago	-	-	-	-	-	0.00	-
8110	4191	009	001		Impuestos no Comprendidos en las Fracciones de la Ley de Ingresos Causados en Ejercicios Fiscales Anteriores Pendientes de Liquidación o Pago	-	-	-	-	-	0.00	-
8110	4192				Contribuciones de Mejoras, Derechos, Productos y Aprovechamientos no Comprendidos en las Fracciones de la Ley de Ingresos Causados en Ejercicios Fiscales Anteriores Pendientes de Liquidación o Pago	-	-	-	-	-	0.00	-
8110	4192	008	-	-	Contribuciones de Mejoras, Derechos, Productos y Aprovechamientos no Comprendidos en las Fracciones de la Ley de Ingresos Causados en Ejercicios Fiscales Anteriores Pendientes de Liquidación o Pago	-	-	-	-	-	0.00	-

Cuenta (3)					Rubro de los Ingresos (4)	Ingreso					% de Avance de la Recaudación (10)	Ingresos Excedentes (11)
						Estimado (5)	Ampliaciones y Reducciones (6)	Modificado (7)	Devengado (8)	Recaudado (9)		
8110	4192	009	002		Contribuciones de Mejoras, Derechos, Productos y Aprovechamientos no Comprendidos en las Fracciones de la Ley de Ingresos Causados en Ejercicios Fiscales Anteriores Pendientes de Liquidación o Pago			-			0.00	-
Subtotal (12)						-	-	-	-	-	0.00	-
8110	4200				Participaciones, Aportaciones, Transferencias, Asignaciones, Subsidios y Otras Ayudas	258,004.47	-	258,004.47	-	196,696.12	76.24	61,308.35
8110	4210				Participaciones y Aportaciones	258,004.47	-	258,004.47	-	196,696.12	76.24	61,308.35
8110	4211				Participaciones	110,980.39	-	110,980.39	-	94,529.08	85.18	16,451.31
8110	4211	001			Participaciones	110,980.39	-	110,980.39	-	94,529.08	85.18	16,451.31
8110	4211	001	001		Participaciones	110,980.39	-	110,980.39	-	94,529.08	85.18	16,451.31
8110	4211	001	001	001	Fondo General de Participaciones	45,703.29	-	45,703.29	-	45,489.51	99.53	213.78
8110	4211	001	001	002	Fondo de Fomentos Municipal	6,460.42	-	6,460.42	-	7,224.90	111.83	764.48
8110	4211	001	001	003	Fondo de Fiscalización y Recaudación	1,456.24	-	1,456.24	-	1,581.38	108.59	125.14
8110	4211	001	001	004	Correspondientes al Impuesto Especial Sobre Producción y Servicios	915.28	-	915.28	-	840.00	91.78	75.28
8110	4211	001	001	005	Correspondientes al Impuesto Sobre Automóviles Nuevos	1,472.23	-	1,472.23	-	1,855.12	126.01	382.89
8110	4211	001	001	006	Correspondientes al Impuesto Sobre Tenencia o Uso de Vehículos	1.57	-	1.57	-	1.66	105.53	0.09
8110	4211	001	001	007	Correspondientes al Fondo de Compensación del Impuesto Sobre Automóviles Nuevos	427.74	-	427.74	-	418.48	97.84	9.26
8110	4211	001	001	008	Las derivadas de la aplicación del artículo 4-A de la Ley de Coordinación Fiscal	2,257.51	-	2,257.51	-	2,550.55	112.98	293.04
8110	4211	001	001	009	Del Impuesto Sobre Tenencia o Uso de Vehículos Automotores	1,392.21	-	1,392.21	-	1,572.72	112.97	180.51
8110	4211	001	001	010	Del Impuesto Sobre Adquisición de Vehículos Usados	65.99	-	65.99	-	64.82	98.24	1.16
8110	4211	001	001	011	Del Impuesto Sobre Loterías, Rifas, Sorteos, Concursos y Juegos Permitidos con Cruce de Apuestas	133.75	-	133.75	-	162.33	121.37	28.58
8110	4211	001	001	012	Fondo de Fomento Municipal derivado de la coordinación mediante convenio del Impuesto Predial y las demás derivadas de la aplicación del Título Séptimo del Código Financiero para el Estado de México y Municipios, así como los Convenios, Acuerdos o Declaratorias que al Efecto se Celebren o Realicen		-		-		0.00	-
8110	4211	001	001	013	Programa de Acciones para el Desarrollo (PAD)	5,000.00	-	5,000.00	-		0.00	5,000.00
8110	4211	001	001	014	Fondo Estatal de Fortalecimiento Municipal (FEFOM)	19,414.42	-	19,414.42	-	19,414.42	100.00	-
8110	4211	001	001	015	Remanentes Gasto de Inversión Sectorial (PAD)		-		-		0.00	-
8110	4211	001	001	016	Remanentes Programa de Apoyo al Gasto de Inversión de los Municipios (FEFOM)		-		-		0.00	-
8110	4211	001	001	017	Otros Recursos Estatales	24,295.94	-	24,295.94	-	13,136.92	54.07	11,159.02
8110	4211	001	001	018	El Impuesto Sobre la Renta efectivamente enterado a la Federación, correspondiente al salario de su personal que preste o desempeñe un servicio personal subordinado así como de sus organismos públicos descentralizados	1,983.83	-	1,983.83	-	216.28	10.90	1,767.55
8110	4212				Aportaciones	147,024.08	-	147,024.08	-	102,167.04	69.49	44,857.04
8110	4212	001			Aportaciones	147,024.08	-	147,024.08	-	102,167.04	69.49	44,857.04
8110	4212	001	002		Aportaciones	147,024.08	-	147,024.08	-	102,167.04	69.49	44,857.04
8110	4212	001	002	001	Fondo de Aportaciones Para Infraestructura Social Municipal	30,392.60	-	30,392.60	-	30,392.60	100.00	-
8110	4212	001	002	002	Fondo de Aportaciones para el Fortalecimiento de los Municipios y de las Demarcaciones Territoriales del Distrito Federal	25,363.10	-	25,363.10	-	25,312.25	99.80	50.85
8110	4212	001	002	003	Remanentes de Ramo 33	4.61	-	4.61	-		0.00	4.61
8110	4212	001	002	004	Excedentes Petroleros		-		-		0.00	-
8110	4212	001	002	005	Ramo 23		-		-		0.00	-
8110	4212	001	002	006	Subsemun		-		-		0.00	-
8110	4212	001	002	007	Remanentes Otros Recursos Federales		-		-		0.00	-
8110	4212	001	002	008	Otros Recursos Federales	91,263.77	-	91,263.77	-	46,462.20	50.91	44,801.57
8110	4213				Convenios	-	-	-	-	-	0.00	-
8110	4213	001			Convenios	-	-	-	-	-	0.00	-
8110	4213	001	003		Convenios	-	-	-	-	-	0.00	-
8110	4213	001	003	001	Multas Federales no Fiscales	-	-	-	-	-	0.00	-
8110	4213	001	003	002	Convenios de Tránsito Estatal con Municipios	-	-	-	-	-	0.00	-
8110	4220				Transferencias, Asignaciones, Subsidios y Otras Ayudas	-	-	-	-	-	0.00	-
8110	4221				Transferencias Internas y Asignaciones al Sector Público	-	-	-	-	-	0.00	-
8110	4221	002			Transferencias Internas y Asignaciones al Sector Público	-	-	-	-	-	0.00	-
8110	4221	002	001		Transferencias Internas y Asignaciones al Sector Público	-	-	-	-	-	0.00	-
8110	4222				Transferencias al Resto del Sector Público	-	-	-	-	-	0.00	-
8110	4222	002			Transferencias al Resto del Sector Público	-	-	-	-	-	0.00	-
8110	4222	002	002		Transferencias al Resto del Sector Público	-	-	-	-	-	0.00	-
8110	4223				Subsidios y Subvenciones	-	-	-	-	-	0.00	-
8110	4223	002			Subsidios y Subvenciones	-	-	-	-	-	0.00	-
8110	4223	002	003		Subsidios y Subvenciones	-	-	-	-	-	0.00	-
8110	4223	002	003	001	Subsidios y Subvenciones	-	-	-	-	-	0.00	-
8110	4223	002	003	002	Subsidios para Gastos de Operación	-	-	-	-	-	0.00	-
8110	4224				Ayudas sociales	-	-	-	-	-	0.00	-
8110	4224	002			Ayudas sociales	-	-	-	-	-	0.00	-
8110	4224	002	004		Ayudas sociales	-	-	-	-	-	0.00	-
8110	4225				Pensiones y Jubilaciones	-	-	-	-	-	0.00	-

Cuenta (3)	Rubro de los Ingresos (4)	Ingreso					% de Avance de la Recaudación (10)	Ingresos Excedentes (11)
		Estimado (5)	Ampliaciones y Reducciones (6)	Modificado (7)	Devengado (8)	Recaudado (9)		
8110 4225 002	Pensiones y Jubilaciones	-	-	-	-	-	0.00	-
8110 4225 002 005	Pensiones y Jubilaciones	-	-	-	-	-	0.00	-
Subtotal (12)		258,004.47	-	258,004.47	-	196,696.12	76.24	61,308.35
8110 4300	Otros Ingresos y Beneficios	10,369.20	-	10,369.20	-	24,864.87	239.80	14,495.67
8110 4310	Ingresos financieros	169.20	-	169.20	-	128.60	76.00	40.60
8110 4311	Intereses Ganados de Valores, Créditos, Bonos y Otros	169.20	-	169.20	-	128.60	76.00	40.60
8110 4311 001	Intereses Ganados de Valores, Créditos, Bonos y Otros	169.20	-	169.20	-	128.60	76.00	40.60
8110 4311 001 001	Intereses Ganados de Valores, Créditos, Bonos y Otros	169.20	-	169.20	-	128.60	76.00	40.60
8110 4311 001 001 001	Derivados de Recursos Propios	1.20	-	1.20	-	97.00	8083.02	95.80
8110 4311 001 001 002	Derivados de Participaciones Federales	120.00	-	120.00	-	2.21	1.84	117.79
8110 4311 001 001 003	Derivados del Ramo 33	36.00	-	36.00	-	17.70	49.16	18.30
8110 4311 001 001 004	Derivados de Recursos de Programas Estatales	12.00	-	12.00	-	11.70	97.48	0.30
8110 4319	Otros Ingresos Financieros	-	-	-	-	-	0.00	-
8110 4319 001	Otros Ingresos Financieros	-	-	-	-	-	0.00	-
8110 4319 001 009	Otros Ingresos Financieros	-	-	-	-	-	0.00	-
Subtotal (12)		169.20	-	169.20	-	128.60	76.00	40.60
8110 4320	Incremento por Variación de Inventarios	-	-	-	-	-	0.00	-
8110 4321	Incremento por Variación de Inventarios de Mercancías para Venta	-	-	-	-	-	0.00	-
8110 4321 002	Incremento por Variación de Inventarios de Mercancías para Venta	-	-	-	-	-	0.00	-
8110 4321 002 001	Incremento por Variación de Inventarios de Mercancías para Venta	-	-	-	-	-	0.00	-
8110 4322	Incremento por Variación de Inventarios de Mercancías Terminadas	-	-	-	-	-	0.00	-
8110 4322 002	Incremento por Variación de Inventarios de Mercancías Terminadas	-	-	-	-	-	0.00	-
8110 4322 002 002	Incremento por Variación de Inventarios de Mercancías Terminadas	-	-	-	-	-	0.00	-
8110 4323	Incremento por Variación de Inventarios de Mercancías en Proceso de Elaboración	-	-	-	-	-	0.00	-
8110 4323 002	Incremento por Variación de Inventarios de Mercancías en Proceso de Elaboración	-	-	-	-	-	0.00	-
8110 4323 002 003	Incremento por Variación de Inventarios de Mercancías en Proceso de Elaboración	-	-	-	-	-	0.00	-
8110 4324	Incremento por Variación de Inventarios de Materias Primas, Materiales y Suministros para Producción	-	-	-	-	-	0.00	-
8110 4324 002	Incremento por Variación de Inventarios de Materias Primas, Materiales y Suministros para Producción	-	-	-	-	-	0.00	-
8110 4324 002 004	Incremento por Variación de Inventarios de Materias Primas, Materiales y Suministros para Producción	-	-	-	-	-	0.00	-
8110 4325	Incremento por Variación de Almacén de Materias Primas, Materiales y Suministros de Consumo	-	-	-	-	-	0.00	-
8110 4325 002	Incremento por Variación de Almacén de Materias Primas, Materiales y Suministros de Consumo	-	-	-	-	-	0.00	-
8110 4325 002 005	Incremento por Variación de Almacén de Materias Primas, Materiales y Suministros de Consumo	-	-	-	-	-	0.00	-
Subtotal (12)		-	-	-	-	-	0.00	-
8110 4330	Disminución del Exceso de Estimaciones por Pérdida o Deterioro u Obsolescencia	-	-	-	-	-	0.00	-
8110 4331	Disminución del Exceso de Estimaciones por Pérdida o Deterioro u Obsolescencia	-	-	-	-	-	0.00	-
8110 4331 003	Disminución del Exceso de Estimaciones por Pérdida o Deterioro u Obsolescencia	-	-	-	-	-	0.00	-
8110 4331 003 001	Disminución del Exceso de Estimaciones por Pérdida o Deterioro u Obsolescencia	-	-	-	-	-	0.00	-
Subtotal (12)		-	-	-	-	-	0.00	-
8110 4340	Disminución del Exceso de Provisiones	-	-	-	-	-	0.00	-
8110 4341	Disminución del Exceso en Provisiones	-	-	-	-	-	0.00	-
8110 4341 004	Disminución del Exceso de Provisiones	-	-	-	-	-	0.00	-
8110 4341 004 001	Disminución del Exceso en Provisiones	-	-	-	-	-	0.00	-
Subtotal (12)		-	-	-	-	-	0.00	-
8110 4350	Ingresos Extraordinarios	10,000.00	-	10,000.00	-	24,736.28	247.36	14,736.28
8110 4351	Ingresos derivados de Financiamiento	10,000.00	-	10,000.00	-	24,736.28	247.36	14,736.28
8110 4351 005	Ingresos derivados de Financiamiento	10,000.00	-	10,000.00	-	24,736.28	247.36	14,736.28
8110 4351 005 001	Ingresos derivados de Financiamiento	10,000.00	-	10,000.00	-	24,736.28	247.36	14,736.28
8110 4351 005 001 001	Banco Nacional de Obras y Servicios Públicos	5,000.00	-	5,000.00	-	-	0.00	5,000.00
8110 4351 005 001 002	Otras Instituciones Públicas	-	-	-	-	-	0.00	-
8110 4351 005 001 003	Instituciones Privadas	5,000.00	-	5,000.00	-	24,736.28	494.73	19,736.28
8110 4351 005 001 004	Particulares	-	-	-	-	-	0.00	-

Cuenta (3)	Rubro de los Ingresos (4)	Ingreso					% de Avance de la Recaudación (10)	Ingresos Excedentes (11)
		Estimado (5)	Ampliaciones y Reducciones (6)	Modificado (7)	Devengado (8)	Recaudado (9)		
8110 4351 005 001 005	Pasivos Generados al Cierre del Ejercicio Fiscal Pendientes de Pago			-			0.00	-
Subtotal (12)		10,000.00	-	10,000.00	-	24,736.28	247.36	14,736.28
8110 4390	Otros Ingresos y Beneficios Varios	200.00	-	200.00	-	-	0.00	200.00
8110 4391	Otros Ingresos de Ejercicios Anteriores	-	-	-	-	-	0.00	-
8110 4391 009	Otros Ingresos de Ejercicios Anteriores	-	-	-	-	-	0.00	-
8110 4391 009 001	Otros ingresos de Ejercicios Anteriores	-	-	-	-	-	0.00	-
8110 4392	Bonificaciones y Descuentos Obtenidos	-	-	-	-	-	0.00	-
8110 4392 009	Bonificaciones y Descuentos Obtenidos	-	-	-	-	-	0.00	-
8110 4392 009 002	Bonificaciones y Descuentos Obtenidos	-	-	-	-	-	0.00	-
8110 4393	Diferencias por Tipo de Cambio a Favor en Efectivo y Equivalentes	-	-	-	-	-	0.00	-
8110 4393 009	Diferencias por Tipo de Cambio a Favor en Efectivo y Equivalentes	-	-	-	-	-	0.00	-
8110 4393 009 003	Diferencias por Tipo de Cambio a Favor en Efectivo y Equivalentes	-	-	-	-	-	0.00	-
8110 4394	Diferencias de Cotizaciones a Favor en Valores Negociables	-	-	-	-	-	0.00	-
8110 4394 009	Diferencias de Cotizaciones a Favor en Valores Negociables	-	-	-	-	-	0.00	-
8110 4394 009 004	Diferencias de Cotizaciones a Favor en Valores Negociables	-	-	-	-	-	0.00	-
8110 4395	Resultado por Posición Monetaria	-	-	-	-	-	0.00	-
8110 4395 009	Resultado por Posición Monetaria	-	-	-	-	-	0.00	-
8110 4395 009 005	Resultado por Posición Monetaria	-	-	-	-	-	0.00	-
8110 4396	Utilidades por Participación Patrimonial	-	-	-	-	-	0.00	-
8110 4396 009	Utilidades por Participación Patrimonial	-	-	-	-	-	0.00	-
8110 4396 009 006	Utilidades por Participación Patrimonial	-	-	-	-	-	0.00	-
8110 4399	Otros Ingresos y Beneficios Varios	200.00	-	200.00	-	-	0.00	200.00
8110 4399 009	Otros Ingresos y Beneficios Varios	200.00	-	200.00	-	-	0.00	200.00
8110 4399 009 009	Otros Ingresos y Beneficios Varios	200.00	-	200.00	-	-	0.00	200.00
8110 4399 009 009 001	Aportaciones por Gestoría de Diputados	-	-	-	-	-	0.00	-
8110 4399 009 009 002	Ingresos por Audiencia Pública	-	-	-	-	-	0.00	-
8110 4399 009 009 003	Actualización de Inversiones en UDI'S	-	-	-	-	-	0.00	-
8110 4399 009 009 004	Intereses por Inversiones en UDI'S	-	-	-	-	-	0.00	-
8110 4399 009 009 005	Otros Convenios	200.00	-	200.00	-	-	0.00	200.00
8110 4399 009 009 006	Ingresos Derivados de Ejercicios Anteriores no Aplicados	-	-	-	-	-	0.00	-
8110 4399 009 009 007	Otros Ingresos Varios	-	-	-	-	-	0.00	-
Subtotal (12)		200.00	-	200.00	-	-	0.00	200.00
Total Partidas (13)		288,243.89	-	288,243.89	-	234,906.67	81.50	53,337.22

"Bajo protesta de decir verdad declaramos que los Estados Financieros y sus notas, son razonablemente correctos y son responsabilidad del emisor"

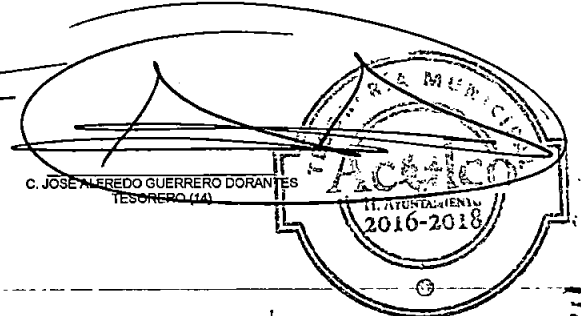
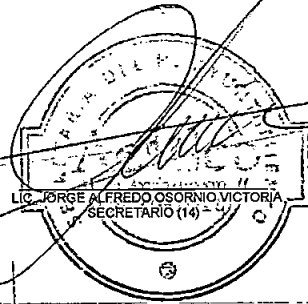
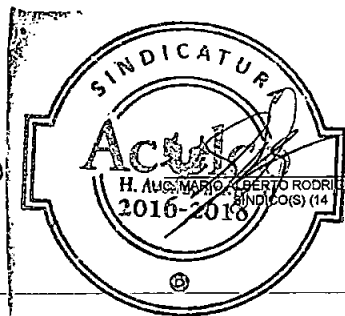

cerca de ti

cerca de ti

cerca de ti

cerca de ti

878

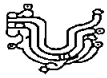

Cuenta Pública 2016
Estado Analítico del Ejercicio del Presupuesto de Egresos
Clasificación por Objeto del Gasto (Capítulo y Concepto)
(Miles de pesos)

Municipio Aculco 032 (1)

Del 01 de Enero al 31 de Diciembre de 2016 (2)

Cuenta (3)	Concepto (4)	Egresos							Subejercicio (12)
		Aprobado (5)	Ampliaciones/ Reducciones (6)	Modificado (7)	Comprometido (8)	Devengado (9)	Ejercido (10)	Pagado (11)	
1000	Servicios Personales	62,528.05	0.00	62,528.05	0.00	108.55	63,377.21	63,268.66	-849.17
1100	Remuneraciones al Personal de Carácter Permanente	38,479.56	0.00	38,479.56	0.00	0.00	38,755.31	38,755.31	-275.74
1110	Dietas	5,518.31	0.00	5,518.31	0.00	0.00	5,115.27	5,115.27	403.04
1111	Dietas	5,518.31	0.00	5,518.31			5,115.27	5,115.27	403.04
1120	Haberes	0.00	0.00	0.00	0.00	0.00	33,640.04	33,640.04	-33,640.04
1121	Haberes			0.00			33,640.04	33,640.04	-33,640.04
1130	Sueldo Base al Personal Permanente	32,961.26	0.00	32,961.26	0.00	0.00	0.00	0.00	32,961.26
1131	Sueldo Base	32,961.26		32,961.26			0.00	0.00	32,961.26
1132	Otro Sueldo Magisterio			0.00			0.00		0.00
1133	Hora Clase			0.00			0.00		0.00
1134	Carrera Magisterial			0.00			0.00		0.00
1135	Carrera Docente			0.00			0.00		0.00
1140	Remuneraciones por Adscripción Laboral en el Extranjero	0.00	0.00	0.00	0.00	0.00	0.00	0.00	0.00
1141	Remuneraciones por Adscripción Laboral en el Extranjero			0.00			0.00		0.00
1200	Remuneraciones al Personal de Carácter Transitorio	997.46	0.00	997.46	0.00	0.00	1,459.23	1,459.23	-461.77
1210	Honorarios Asimilables a Salarios	0.00	0.00	0.00	0.00	0.00	0.00	0.00	0.00
1211	Honorarios Asimilables al Salario			0.00			0.00		0.00
1220	Sueldos Base al Personal Eventual	997.46	0.00	997.46	0.00	0.00	1,459.23	1,459.23	-461.77
1221	Sueldo por Interinato			0.00			0.00		0.00
1222	Sueldos y Salarios Compactados al Personal Eventual	997.46		997.46			1,459.23	1,459.23	-461.77
1223	Becas para Médicos Residentes			0.00			0.00		0.00
1230	Retribuciones por Servicios de Carácter Social	0.00	0.00	0.00	0.00	0.00	0.00	0.00	0.00
1231	Compensación por Servicio Social			0.00			0.00		0.00
1240	Retribución a los Representantes de los Trabajadores y de los Patrones en la Junta de Conciliación y Arbitraje	0.00	0.00	0.00	0.00	0.00	0.00	0.00	0.00
1241	Compensación a Representante			0.00			0.00		0.00
1300	Remuneraciones Adicionales y Especiales	14,460.00	0.00	14,460.00	0.00	0.00	12,929.51	12,929.51	1,530.49
1310	Primas por Años de Servicio Efectivos Prestados	99.36	0.00	99.36	0.00	0.00	169.08	169.08	-69.72
1311	Prima por Años de Servicio			0.00			0.00		0.00
1312	Prima de Antigüedad	99.36		99.36			169.08	169.08	-69.72
1313	Prima Adicional por Permanencia en el Servicio			0.00			0.00		0.00
1320	Primas de Vacaciones, Dominical y Gratificación de fin de año	9,421.16	0.00	9,421.16	0.00	0.00	7,443.47	7,443.47	1,977.69
1321	Prima Vacacional	2,776.18		2,776.18			1,686.02	1,686.02	1,090.16
1322	Aguinaldo	6,382.25		6,382.25			5,569.30	5,569.30	812.95
1323	Aguinaldo de Eventuales	162.72		162.72			127.27	127.27	35.45
1324	Vacaciones no Disfrutadas por Finiquito	100.00		100.00			60.88	60.88	39.12
1325	Prima Dominical			0.00			0.00		0.00
1330	Horas Extraordinarias	792.00	0.00	792.00	0.00	0.00	639.14	639.14	152.86
1331	Remuneraciones por Horas Extraordinarias	792.00		792.00			639.14	639.14	152.86
1340	Compensaciones	4,147.48	0.00	4,147.48	0.00	0.00	4,677.83	4,677.83	-530.35
1341	Compensación	1,031.68		1,031.68			1,228.76	1,228.76	-197.07
1342	Compensación por Servicios Especiales			0.00			0.00		0.00
1343	Compensación por Riesgo Profesional			0.00			0.00		0.00

PA9

Cuenta (3)	Concepto (4)	Egresos							Subejercicio (12)	
		Aprobado (5)	Ampliaciones/ Reducciones (6)	Modificado (7)	Comprometido (8)	Devengado (9)	Ejercido (10)	Pagado (11)		
1344	Compensación por Retabulación			0.00				0.00		0.00
1345	Gratificación	3,115.80		3,115.80				3,449.07	3,449.07	-333.27
1346	Gratificación por Convenio			0.00				0.00		0.00
1347	Gratificación por Productividad			0.00				0.00		0.00
1348	Labores Docentes			0.00				0.00		0.00
1349	Estudios Superiores			0.00				0.00		0.00
1350	Sobrehaberes	0.00	0.00	0.00	0.00	0.00	0.00	0.00	0.00	0.00
1351	Sobrehaberes			0.00				0.00		0.00
1360	Asignaciones de Técnico, de Mando, por Comisión, de Vuelo y de Técnico Especial	0.00	0.00	0.00	0.00	0.00	0.00	0.00	0.00	0.00
1361	Asignaciones de Técnico, de Mando, por Comisión, de Vuelo y de Técnico Especial			0.00				0.00		0.00
1370	Honorarios Especiales	0.00	0.00	0.00	0.00	0.00	0.00	0.00	0.00	0.00
1371	Honorarios Especiales			0.00				0.00		0.00
1380	Participaciones por Vigilancia en el Cumplimiento de las Leyes y Custodia de Valores	0.00	0.00	0.00	0.00	0.00	0.00	0.00	0.00	0.00
1381	Participaciones por Vigilancia en el Cumplimiento de las Leyes y Custodia de Valores			0.00				0.00		0.00
1400	Seguridad Social	5,889.95	0.00	5,889.95	0.00	0.00	0.00	8,749.36	8,749.36	-2,859.42
1410	Aportaciones de Seguridad Social	5,889.95	0.00	5,889.95	0.00	0.00	0.00	8,749.36	8,749.36	-2,859.42
1411	Cuotas al ISSSTE			0.00				0.00		0.00
1412	Cuotas de Servicio de Salud	1,912.19		1,912.19				4,148.82	4,148.82	-2,236.62
1413	Cuotas al Sistema Solidario de Reparto	2,495.69		2,495.69			0.00	3,079.30	3,079.30	-583.61
1414	Cuotas del Sistema de Capitalización Individual	487.43		487.43				642.19	642.19	-154.76
1415	Aportaciones para Financiar los Gastos Generales de Administración del ISSEMYM	553.72		553.72				363.15	363.15	190.57
1416	Riesgo de Trabajo	440.91		440.91				515.91	515.91	-74.99
1420	Aportaciones a Fondos de Vivienda	0.00	0.00	0.00	0.00	0.00	0.00	0.00	0.00	0.00
1421	FOVISSSTE			0.00				0.00		0.00
1430	Aportaciones al Sistema para el Retiro	0.00	0.00	0.00	0.00	0.00	0.00	0.00	0.00	0.00
1431	SAR (Sistema de Ahorro para el Retiro)			0.00				0.00		0.00
1440	Aportaciones para Seguros	0.00	0.00	0.00	0.00	0.00	0.00	0.00	0.00	0.00
1441	Seguros y Fianzas			0.00				0.00		0.00
1500	Otras Prestaciones Sociales y Económicas	2,160.10	0.00	2,160.10	0.00	0.00	0.00	965.59	965.59	1,214.51
1510	Cuotas para el Fondo de Ahorro y Fondo de Trabajo	0.00	0.00	0.00	0.00	0.00	0.00	0.00	0.00	0.00
1511	Cuotas para Fondo de Retiro			0.00				0.00		0.00
1512	Seguro de Separación Individualizado			0.00				0.00		0.00
1520	Indemnizaciones	500.00	0.00	500.00	0.00	0.00	0.00	687.16	687.16	-187.16
1521	Indemnización por Accidentes de Trabajo			0.00				0.00		0.00
1522	Liquidaciones por Indemnizaciones, por Sueldos y Salarios Caltos	500.00		500.00				687.16	687.16	-187.16
1530	Prestaciones y Haberes de Retiro	0.00	0.00	0.00	0.00	0.00	0.00	0.00	0.00	0.00
1531	Prima por jubilación			0.00				0.00		0.00
1540	Prestaciones Contractuales	1,529.20	0.00	1,529.20	0.00	0.00	0.00	156.63	156.63	1,372.57
1541	Becas para Hijos de Trabajadores Sindicalizados	198.90		198.90				112.63	112.63	86.27
1542	Días Cívicos y Económicos			0.00				0.00		0.00
1543	Gastos Relacionados al Magisterio			0.00				0.00		0.00
1544	Día del Maestro y del Servidor Público	25.36		25.36				0.00		25.36
1545	Estudios de Posgrado			0.00				0.00		0.00
1546	Otros Gastos Derivados de Convenio	1,304.94		1,304.94				44.00	44.00	1,260.93
1547	Asignaciones Extraordinarias para Servidores Públicos Sindicalizados			0.00				0.00		0.00
1550	Apoyos a la Capacitación de los Servidores Públicos.	0.00	0.00	0.00	0.00	0.00	0.00	0.00	0.00	0.00
1551	Becas Institucionales			0.00				0.00		0.00
1590	Otras Prestaciones Sociales y Económicas	150.90	0.00	150.90	0.00	0.00	0.00	121.80	121.80	29.10
1591	Elaboración de Tesis			0.00				0.00		0.00
1592	Seguro de Vida			0.00				0.00		0.00
1593	Viáticos			0.00				0.00		0.00
1594	Diferencial por Escuelas			0.00				0.00		0.00
1595	Dispensa	150.90		150.90				121.80	121.80	29.10

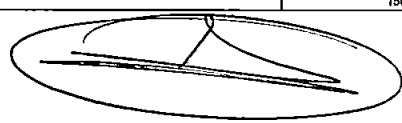

Cuenta (3)	Concepto (4)	Egresos							Subejercicio (12)	
		Aprobado (5)	Ampliaciones/ Reducciones (6)	Modificado (7)	Comprometido (8)	Devengado (9)	Ejercido (10)	Pagado (11)		
1600	Previsiones	0.00	0.00	0.00	0.00	0.00	0.00	0.00	0.00	0.00
1610	Previsiones de Carácter Laboral, Económica y de Seguridad Social	0.00	0.00	0.00	0.00	0.00	0.00	0.00	0.00	0.00
1611	Previsiones de Carácter Laboral, Económica y de Seguridad Social			0.00				0.00		0.00
1700	Pago de Estímulos a Servidores Públicos	520.98	0.00	520.98	0.00	108.55	518.21	409.66	2.76	
1710	Estímulos	520.98	0.00	520.98	0.00	108.55	518.21	409.66	2.76	
1711	Reconocimiento a Servidores Públicos			0.00				0.00		0.00
1712	Estímulos por Puntualidad y Asistencia	520.98		520.98		108.55	518.21	409.66	2.76	
1720	Recompensas	0.00	0.00	0.00	0.00	0.00	0.00	0.00	0.00	0.00
1721	Recompensas			0.00				0.00		0.00
1800	Impuesto Sobre Nóminas y Otros que se Deriven de una Relación Laboral	0.00	0.00	0.00	0.00	0.00	0.00	0.00	0.00	0.00
1810	Impuesto Sobre Nóminas			0.00				0.00		0.00
1820	Otros Impuestos Derivados de una Relación Laboral	0.00	0.00	0.00	0.00	0.00	0.00	0.00	0.00	0.00
1821	Impuesto Sobre la Renta			0.00				0.00		0.00
Subtotal (13)		62,528.05	0.00	62,528.05	0.00	108.55	63,377.21	63,268.66	-849.17	
2000	Materiales y Suministros	11,550.95	0.00	11,550.95	0.00	1,145.16	10,438.75	9,291.59	1,114.20	
2100	Materiales de Administración, Emisión de Documentos y Artículos Oficiales	933.50	0.00	933.50	0.00	165.68	732.29	586.63	201.21	
2110	Materiales, Útiles y Equipos Menores de Oficina	544.43	0.00	544.43	0.00	45.66	436.42	390.76	108.01	
2111	Materiales y Útiles de Oficina	499.03		499.03		41.67	420.50	378.83	78.53	
2112	Enseres de Oficina	45.41		45.41		3.99	15.92	11.93	23.48	
2120	Materiales y Útiles de Impresión y Reproducción	0.00	0.00	0.00	0.00	0.00	0.00	0.00	0.00	0.00
2121	Material y Útiles de Imprenta y Reproducción			0.00				0.00		0.00
2122	Material de Foto, Cine y Grabación			0.00				0.00		0.00
2130	Material Estadístico y Geográfico	4.60	0.00	4.60	0.00	0.00	0.00	0.00	4.60	
2131	Material Estadístico y Geográfico	4.60		4.60				0.00		4.60
2140	Materiales Útiles y Equipos Menores de Tecnologías de la Información y Comunicaciones	226.93	0.00	226.93	0.00	96.21	244.74	148.54	-17.81	
2141	Materiales y Útiles para el Procesamiento en Equipos y Bienes Informáticos	226.93		226.93		96.21	244.74	148.54	-17.81	
2150	Material Impreso e Información Digital	16.48	0.00	16.48	0.00	0.00	0.00	0.00	16.48	
2151	Material de Información	16.48		16.48				0.00		16.48
2160	Material de Limpieza	138.01	0.00	138.01	0.00	23.79	51.12	27.33	66.89	
2161	Material y Enseres de Limpieza	138.01		138.01		23.79	51.12	27.33	66.89	
2170	Materiales y Útiles de Enseñanza	3.05	0.00	3.05	0.00	0.00	0.00	0.00	3.05	
2171	Material Didáctico	3.05		3.05				0.00		3.05
2180	Materiales para el Registro e Identificación de Bienes y Personas	0.00	0.00	0.00	0.00	0.00	0.00	0.00	0.00	0.00
2181	Material para Identificación y Registro			0.00				0.00		0.00
2200	Alimentos y Utensilios	31.07	0.00	31.07	0.00	8.75	84.15	75.40	-53.08	
2210	Productos Alimenticios para Personas	12.54	0.00	12.54	0.00	8.75	84.15	75.40	-71.61	
2211	Productos Alimenticios para Personas	12.54		12.54		8.75	84.15	75.40	-71.61	
2220	Productos Alimenticios para Animales	18.53	0.00	18.53	0.00	0.00	0.00	0.00	18.53	
2221	Equipamiento y Enseres para Animales			0.00				0.00		0.00
2222	Productos Alimenticios para Animales	18.53		18.53				0.00		18.53
2230	Utensilios para el Servicio de Alimentación	0.00	0.00	0.00	0.00	0.00	0.00	0.00	0.00	0.00
2231	Utensilios para el Servicio de Alimentación			0.00				0.00		0.00
2300	Materias Primas y Materiales de Producción y Comercialización	69.57	0.00	69.57	0.00	34.52	114.01	79.49	-44.43	
2310	Productos Alimenticios, Agropecuarios y Forestales Adquiridos como Materia Prima	65.80	0.00	65.80	0.00	34.52	113.58	79.06	-47.98	
2311	Materias Primas y Materiales de Producción	65.60		65.60		34.52	113.58	79.06	-47.98	
2320	Insurmos Textiles Adquiridos como Materia Prima	0.00	0.00	0.00	0.00	0.00	0.00	0.00	0.00	0.00
2321	Materias Primas Textiles			0.00				0.00		0.00
2330	Productos de Papel, Cartón e Impresos Adquiridos como Materia Prima	0.00	0.00	0.00	0.00	0.00	0.00	0.00	0.00	0.00
2331	Productos de Papel, Cartón e Impresos Adquiridos como Materia Prima			0.00				0.00		0.00
2340	Combustibles, Lubricantes, Aditivos, Carbón y sus Derivados Adquiridos como Materia Prima	3.97	0.00	3.97	0.00	0.00	0.43	0.43	3.55	
2341	Combustibles, Lubricantes, Aditivos, Carbón y sus Derivados Adquiridos como Materia Prima	3.97		3.97				0.43		3.55
2350	Productos Químicos, Farmacéuticos y de Laboratorio Adquiridos como Materia Prima	0.00	0.00	0.00	0.00	0.00	0.00	0.00	0.00	0.00
2351	Productos Químicos, Farmacéuticos y de Laboratorio Adquiridos como Materia Prima			0.00				0.00		0.00
2360	Productos Metálicos y a Base de Minerales no Metálicos Adquiridos como Materia Prima.	0.00	0.00	0.00	0.00	0.00	0.00	0.00	0.00	0.00
2361	Productos Metálicos y a Base de Minerales no Metálicos Adquiridos como Materia Prima.			0.00				0.00		0.00
2370	Productos de Cuero, Piel, Plástico y Hule Adquiridos como Materia Prima	0.00	0.00	0.00	0.00	0.00	0.00	0.00	0.00	0.00
2371	Productos de Cuero, Piel, Plástico y Hule Adquiridos como Materia Prima			0.00				0.00		0.00
2380	Mercancías Adquiridas para su Comercialización	0.00		0.00	0.00	0.00	0.00	0.00	0.00	0.00
2381	Mercancías para su Comercialización en Tiendas del Sector Público			0.00				0.00		0.00
2390	Otros Productos Adquiridos como Materia Prima	0.00	0.00	0.00	0.00	0.00	0.00	0.00	0.00	0.00

Cuenta (3)	Concepto (4)	Aprobado (5)	Ampliaciones/Reducciones (6)	Modificado (7)	Comprometido (8)	Devengado (9)	Ejercido (10)	Pagado (11)	Subejercido (12)
2391	Otros Productos Adquiridos como Materia Prima			0.00			0.00		0.00
2400	Materiales y Artículos de Construcción y de Reparación	136.44	0.00	136.44	0.00	542.98	617.55	74.57	-481.11
2410	Productos Minerales no Metálicos	0.00	0.00	0.00	0.00	0.00	0.00	0.00	0.00
2411	Productos Minerales no Metálicos			0.00			0.00		0.00
2420	Cemento y Productos de Concreto	0.00	0.00	0.00	0.00	0.00	0.00	0.00	0.00
2421	Cemento y Productos de Concreto			0.00			0.00		0.00
2430	Cal, Yeso y Productos de Yeso	0.00	0.00	0.00	0.00	0.00	0.00	0.00	0.00
2431	Cal, Yeso y Productos de Yeso			0.00			0.00		0.00
2440	Madera y Productos de Madera	8.43	0.00	8.43	0.00	126.85	133.91	7.06	-125.48
2441	Madera y Productos de Madera	8.43		8.43		126.85	133.91	7.06	-125.48
2450	Vidrio y Productos de Vidrio	10.65	0.00	10.65	0.00	0.00	0.00	0.00	10.65
2451	Vidrio y Productos de Vidrio	10.65		10.65		0.00	0.00	0.00	10.65
2460	Materiales Eléctricos y Electrónicos	20.14	0.00	20.14	0.00	84.30	118.75	34.45	-98.61
2461	Materiales Eléctricos y Electrónicos	20.14		20.14		84.30	118.75	34.45	-98.61
2470	Artículos Metálicos para la Construcción	8.12	0.00	8.12	0.00	3.32	3.32	0.00	4.80
2471	Artículos Metálicos para la Construcción	8.12		8.12		3.32	3.32	0.00	4.80
2480	Materiales Complementarios	3.01	0.00	3.01	0.00	1.26	1.26	0.00	1.75
2481	Materiales Complementarios	3.01		3.01		1.26	1.26	0.00	1.75
2482	Materiales de Señalización	1.27		1.27		1.26	1.26		0.01
2483	Arboles y Plantas de Ornato	0.00	0.00	0.00	0.00	0.00	0.00	0.00	0.00
2490	Otros Materiales y Artículos de Construcción y Reparación	86.03	0.00	86.03	0.00	327.25	360.31	33.06	-274.23
2491	Materiales de Construcción	86.03		86.03		327.25	360.31	33.06	-274.23
2492	Estructuras y Administraciones para todo Tipo de Construcción	0.00		0.00		0.00	0.00	0.00	0.00
2500	Productos Químicos, Farmacéuticos y de Laboratorio	5.28	0.00	5.28	0.00	4.27	27.95	23.67	-22.67
2510	Productos Químicos Básicos	0.00	0.00	0.00	0.00	0.00	0.00	0.00	0.00
2511	Sustancias Químicas	0.00		0.00		0.00	0.00	0.00	0.00
2520	Fertilizantes, Pesticidas y otros Agroquímicos	1.20	0.00	1.20	0.00	0.60	10.60	10.00	-9.40
2521	Plaguicidas, Abonos y Fertilizantes	1.20		1.20		0.60	10.60	10.00	-9.40
2530	Medicinas y Productos Farmacéuticos	2.96	0.00	2.96	0.00	3.13	12.82	9.49	-10.06
2531	Medicinas y Productos Farmacéuticos	2.96		2.96		3.13	12.82	9.49	-10.06
2540	Materiales, Accesorios y Suministros Médicos	1.52	0.00	1.52	0.00	0.55	4.73	4.18	-3.21
2541	Materiales, Accesorios y Suministros Médicos	1.52		1.52		0.55	4.73	4.18	-3.21
2550	Materiales, Accesorios y Suministros de Laboratorio	0.00	0.00	0.00	0.00	0.00	0.00	0.00	0.00
2551	Materiales, Accesorios y Suministros de Laboratorio	0.00		0.00		0.00	0.00	0.00	0.00
2560	Fibras Sintéticas, Hules, Plásticos y Derivados	0.00	0.00	0.00	0.00	0.00	0.00	0.00	0.00
2561	Fibras Sintéticas, Hules, Plásticos y Derivados	0.00		0.00		0.00	0.00	0.00	0.00
2590	Otros Productos Químicos	0.00	0.00	0.00	0.00	0.00	0.00	0.00	0.00
2591	Otros Productos Químicos	0.00		0.00		0.00	0.00	0.00	0.00
2600	Combustibles, Lubricantes y Aditivos	7,960.91	0.00	7,960.91	0.00	104.65	7,070.84	6,966.19	890.07
2610	Combustibles, Lubricantes y Aditivos	7,960.91		7,960.91		104.65	7,070.84	6,966.19	890.07
2611	Combustibles, Lubricantes y Aditivos			7,960.91		104.65	7,070.84	6,966.19	890.07
2620	Carbón y sus Derivados	0.00	0.00	0.00	0.00	0.00	0.00	0.00	0.00
2621	Carbón y sus Derivados	0.00		0.00		0.00	0.00	0.00	0.00
2700	Vestuario, Blancos, Prendas de Protección y Artículos Deportivos	2,032.48	0.00	2,032.48	0.00	50.38	1,409.23	1,058.85	923.25
2710	Vestuario y Uniformes	2,000.00	0.00	2,000.00	0.00	26.68	1,085.53	1,058.85	914.47
2711	Vestuario y Uniformes	2,000.00		2,000.00		26.68	1,085.53	1,058.85	914.47
2720	Prendas de Seguridad y Protección Personal	30.17	0.00	30.17	0.00	23.70	23.70	0.00	6.46
2721	Prendas de Seguridad y Protección Personal	30.17		30.17		23.70	23.70	0.00	6.46
2730	Artículos Deportivos	0.00	0.00	0.00	0.00	0.00	0.00	0.00	0.00
2731	Artículos Deportivos	0.00		0.00		0.00	0.00	0.00	0.00
2740	Productos Textiles	0.00	0.00	0.00	0.00	0.00	0.00	0.00	0.00
2741	Productos Textiles	0.00		0.00		0.00	0.00	0.00	0.00
2750	Blancos y Otros Productos Textiles, Excepto Prendas de Vestir	2.32	0.00	2.32	0.00	0.00	0.00	0.00	2.32
2751	Blancos y Otros Productos Textiles	2.32		2.32		0.00	0.00	0.00	2.32
2800	Materiales y Suministros para Seguridad	0.38	0.00	0.38	0.00	23.20	103.97	86.77	-109.59
2810	Sustancias y Materiales Explosivos	0.00	0.00	0.00	0.00	0.00	0.00	0.00	0.00
2811	Sustancias y Materiales Explosivos	0.00		0.00		0.00	0.00	0.00	0.00
2820	Materiales de Seguridad Pública	0.00	0.00	0.00	0.00	23.20	103.97	86.77	-109.59
2821	Materiales de Seguridad Pública	0.00		0.00		23.20	103.97	86.77	-109.59
2830	Prendas de Protección para la Seguridad Pública y Nacional	0.38	0.00	0.38	0.00	0.00	0.00	0.00	0.38
2831	Prendas de Protección	0.38		0.38		0.00	0.00	0.00	0.38
2900	Herramientas, Refacciones y Accesorios Menores	381.33	0.00	381.33	0.00	210.75	570.77	360.02	-189.44
2910	Herramientas, Accesorios y Herramientas	56.14	0.00	56.14	0.00	116.29	164.07	47.78	-107.94
2920	Refacciones y Accesorios Menores de Edificios	2.90	0.00	2.90	0.00	0.41	2.49	0.00	2.49
2921	Refacciones y Accesorios Menores de Edificios	2.90		2.90		0.41	2.49	0.00	2.49

[Handwritten signature]

[Handwritten signature]

[Handwritten signature]

Cuenta (3)	Concepto (4)	Egresos							Subejercicio (12)
		Aprobado (5)	Ampliaciones/ Reducciones (6)	Modificado (7)	Comprometido (8)	Devengado (9)	Ejercido (10)	Pagado (11)	
2930	Refacciones y Accesorios Menores de Mobiliario y Equipo de Administración, Educacional y Recreativo	4.43	0.00	4.43	0.00	0.17	0.17	0.00	4.27
2931	Refacciones y Accesorios Menores de Mobiliario y Equipo de Administración, Educacional y Recreativo	4.43		4.43		0.17	0.17		4.27
2940	Refacciones y Accesorios Menores de Equipo de Cómputo y Tecnologías de la Información	97.00	0.00	97.00	0.00	4.13	7.17	3.05	89.82
2941	Refacciones y Accesorios para Equipo de Cómputo	97.00		97.00		4.13	7.17	3.05	89.82
2950	Refacciones y Accesorios Menores de Equipo e Instrumental Médico y de Laboratorio	0.41	0.00	0.41	0.00	0.00	0.00	0.00	0.41
2951	Refacciones y Accesorios Menores de Equipo e Instrumental Médico y de Laboratorio	0.41		0.41			0.00		0.41
2960	Refacciones y Accesorios Menores para Equipo de Transporte	0.00	0.00	0.00	0.00	0.00	0.00	0.00	0.00
2961	Refacciones y Accesorios Menores para Equipo de Transporte			0.00			0.00		0.00
2970	Refacciones y Accesorios Menores de Equipo de Defensa y Seguridad	0.00	0.00	0.00	0.00	0.00	1.95	1.95	-1.95
2971	Artículos para la Extinción de Incendios			0.00			1.95	1.95	-1.95
2972	Refacciones y Accesorios Menores para Equipo de Defensa			0.00			0.00		0.00
2980	Refacciones y Accesorios Menores de Maquinaria y Otros Equipos	0.00	0.00	0.00	0.00	0.00	82.18	82.18	-82.18
2981	Refacciones y Accesorios Menores de Maquinaria y Otros Equipos			0.00			82.18	82.18	-82.18
2990	Refacciones y Accesorios Menores Otros Bienes Muebles	220.46	0.00	220.46	0.00	89.76	314.83	225.07	-94.36
2991	Medidores de Agua			0.00			0.00		0.00
2992	Otros Enseres	220.46		220.46		89.76	314.83	225.07	-94.36
Subtotal (13)		11,550.95	0.00	11,550.95	0.00	1,145.16	10,436.75	9,291.59	1,114.20
3000	Servicios Generales	15,189.48	0.00	15,189.48	0.00	4,007.28	22,274.34	18,267.06	-7,084.88
3100	Servicios Básicos	3,761.06	0.00	3,761.06	0.00	390.58	4,624.46	4,233.60	-863.41
3110	Energía Eléctrica	3,480.62	0.00	3,480.62	0.00	377.22	4,425.10	4,047.87	-944.48
3111	Servicio de Energía Eléctrica	1,167.55		1,167.55		377.22	2,019.70	1,642.49	-852.15
3112	Servicio de Energía Eléctrica para Alumbrado Público	2,313.06		2,313.06			2,405.39	2,405.39	-92.33
3120	Gas	0.00	0.00	0.00	0.00	0.00	0.00	0.00	0.00
3121	Gas			0.00			0.00		0.00
3130	Agua	0.00	0.00	0.00	0.00	0.00	0.00	0.00	0.00
3131	Servicio de Agua			0.00			0.00		0.00
3132	Servicio de Cloración de Agua			0.00			0.00		0.00
3140	Telefonía Tradicional	186.00	0.00	186.00	0.00	0.00	151.53	151.53	34.47
3141	Servicio de Telefonía Convencional	186.00		186.00			151.53	151.53	34.47
3150	Telefonía Celular	0.00	0.00	0.00	0.00	0.00	0.00	0.00	0.00
3151	Servicio de Telefonía Celular			0.00			0.00		0.00
3160	Servicios de Telecomunicaciones y Satélites	94.44	0.00	94.44	0.00	13.34	47.84	34.50	46.60
3161	Servicios de Radiolocalización y Telecomunicación	64.75		64.75		12.78	25.94	13.18	38.81
3162	Servicios de Conducción de Señales Analógicas y Digitales	29.69		29.69		0.58	21.90	21.32	7.79
3170	Servicios de Acceso a Internet, Redes y Procesamiento de Información	0.00	0.00	0.00	0.00	0.00	0.00	0.00	0.00
3171	Servicios de Acceso a Internet			0.00			0.00		0.00
3180	Servicios Postales y Telegráficos	0.00	0.00	0.00	0.00	0.00	0.00	0.00	0.00
3181	Servicio Postal y Telegráfico			0.00			0.00		0.00
3190	Servicios Integrales y Otros Servicios	0.00	0.00	0.00	0.00	0.00	0.00	0.00	0.00
3191	Servicios de Telecomunicación Especializados			0.00			0.00		0.00
3192	Servicios de información, mediante telecomunicaciones especializadas			0.00			0.00		0.00
3200	Servicios de Arrendamiento	493.88	0.00	493.88	0.00	145.54	1,900.59	1,755.05	-1,406.91
3210	Arrendamiento de Terrenos	0.00	0.00	0.00	0.00	0.00	0.00	0.00	0.00
3211	Arrendamiento de Terrenos			0.00			0.00		0.00
3220	Arrendamiento de Edificios	480.00	0.00	480.00	0.00	131.32	545.38	414.06	-65.38
3221	Arrendamiento de Edificios y Locales	480.00		480.00		131.32	545.38	414.06	-65.38
3230	Arrendamiento de Mobiliario y Equipo de Administración, Educacional y Recreativo	0.00	0.00	0.00	0.00	0.00	0.00	0.00	0.00
3231	Arrendamiento de Equipo y Bienes Informáticos			0.00			0.00		0.00
3240	Arrendamiento de Equipo e Instrumental Médico y de Laboratorio	0.00	0.00	0.00	0.00	0.00	0.00	0.00	0.00
3241	Arrendamiento de Equipo e Instrumental Médico y de Laboratorio			0.00			0.00		0.00
3250	Arrendamiento de Equipo de Transporte	13.68	0.00	13.68	0.00	14.22	1,355.21	1,340.99	-1,341.53
3251	Arrendamiento de Vehículos	13.68		13.68		14.22	1,355.21	1,340.99	-1,341.53
3260	Arrendamiento de Maquinaria, Otros Equipos y Herramientas	0.00	0.00	0.00	0.00	0.00	0.00	0.00	0.00
3261	Arrendamiento de Maquinaria y Equipo			0.00			0.00		0.00
3270	Arrendamiento de Activos Intangibles	0.00	0.00	0.00	0.00	0.00	0.00	0.00	0.00
3271	Arrendamiento de Activos Intangibles			0.00			0.00		0.00
3280	Arrendamiento Financiero	0.00	0.00	0.00	0.00	0.00	0.00	0.00	0.00
3281	Arrendamiento Financiero			0.00			0.00		0.00
3290	Otros Arrendamientos	0.00	0.00	0.00	0.00	0.00	0.00	0.00	0.00
3291	Arrendamiento de Equipo para el Suministro de Sustancias y Productos Químicos			0.00			0.00		0.00
3300	Servicios Profesionales, Científicos, Técnicos y Otros Servicios	1,760.09	0.00	1,760.09	0.00	644.94	2,054.22	1,409.29	-294.13
3310	Servicios Legales, de Contabilidad, Auditoría y Relacionados	135.08	0.00	135.08	0.00	493.00	940.11	447.11	-805.03
3311	Asesorías Asociadas a Convenios o Acuerdos	135.08		135.08		493.00	940.11	447.11	-805.03

059

Cuenta (3)	Concepto (4)	Egresos							Subejercicio (12)	
		Aprobado (5)	Ampliaciones/ Reducciones (6)	Modificado (7)	Comprometido (8)	Devengado (9)	Ejercido (10)	Pagado (11)		
3320	Servicios de Diseño, Arquitectura, Ingeniería y Actividades Relacionadas	5.68	0.00	5.68	0.00	0.00		4.38	4.38	1.29
3321	Servicios estadísticos y Geográficos	5.68		5.68				4.38	4.38	1.29
3330	Servicios de Consultoría Administrativa, Procesos, Técnica y en Tecnologías de la Información	118.55	0.00	118.55	0.00	0.00		145.32	145.32	-26.78
3331	Servicios Informáticos	118.55		118.55				145.32	145.32	-26.78
3340	Servicios de Capacitación	1,377.14	0.00	1,377.14	0.00	0.00		678.21	678.21	698.93
3341	Capacitación	1,377.14		1,377.14				678.21	678.21	698.93
3350	Servicios de Investigación Científica y Desarrollo	0.00	0.00	0.00	0.00	0.00		0.00	0.00	0.00
3351	Servicios de Investigación Científica y Desarrollo							0.00	0.00	0.00
3360	Servicios de Apoyo Administrativo, Traducción, Fotocopiado e Impresión	118.25	0.00	118.25	0.00	151.94		273.40	121.47	-155.16
3361	Servicios de Apoyo Administrativo y Fotocopiado			0.00				0.00		0.00
	Impresiones de Documentos Oficiales para la Prestación de Servicios Públicos, Identificación, Formatos Administrativos y Fiscales	17.41		17.41			56.44	89.32	32.89	-71.91
3383	Servicios de Impresión de Documentos Oficiales	100.84		100.84			95.50	184.08	88.58	-83.25
3370	Servicios de Protección y Seguridad	0.00	0.00	0.00	0.00	0.00		0.00	0.00	0.00
3371	Servicios de Protección y Seguridad			0.00				0.00	0.00	0.00
3380	Servicios de Vigilancia	0.00	0.00	0.00	0.00	0.00		0.00	0.00	0.00
3381	Servicios de Vigilancia			0.00				0.00	0.00	0.00
3390	Servicios Profesionales, Científicos y Técnicos Integrales	5.40	0.00	5.40	0.00	0.00		12.79	12.79	-7.39
3391	Servicios Profesionales	5.40		5.40				12.79	12.79	-7.39
3400	Servicios Financieros, Bancarios y Comerciales	336.82	0.00	336.82	0.00	99.48		528.28	428.78	-191.43
3410	Servicios Financieros y Bancarios	143.23	0.00	143.23	0.00	0.00		142.57	142.57	0.66
3411	Servicios Bancarios y Financieros	143.23		143.23				142.57	142.57	0.66
3420	Servicios de Cobranza, Investigación Crediticia y Similar	0.00	0.00	0.00	0.00	0.00		0.00	0.00	0.00
3421	Servicios de Cobranza, Investigación Crediticia y Similar			0.00				0.00	0.00	0.00
3430	Servicio de Recaudación, Traslado y Custodia de Valores	0.00	0.00	0.00	0.00	0.00		0.00	0.00	0.00
3431	Gastos inherentes a la Recaudación			0.00				0.00	0.00	0.00
3440	Seguros de Responsabilidad Patrimonial y Fianzas	0.00	0.00	0.00	0.00	0.00		0.00	0.00	0.00
3441	Seguros de Responsabilidad Patrimonial y Fianzas			0.00				0.00	0.00	0.00
3450	Seguro de Bienes Patrimoniales	173.59	0.00	173.59	0.00	31.17		216.71	185.55	-43.12
3451	Seguros y Fianzas	173.59		173.59		31.17		216.71	185.55	-43.12
3460	Almacenaje, Envase y Embalaje	0.00	0.00	0.00	0.00	0.00		0.00	0.00	0.00
3461	Almacenaje, Embalaje y Envase			0.00				0.00	0.00	0.00
3470	Fletes y Maniobras	20.00	0.00	20.00	0.00	68.32		168.97	100.66	-148.97
3471	Fletes y Maniobras	20.00		20.00		68.32		168.97	100.66	-148.97
3480	Comisiones por Ventas	0.00	0.00	0.00	0.00	0.00		0.00	0.00	0.00
3481	Comisiones por Ventas			0.00				0.00	0.00	0.00
3490	Servicios Financieros, Bancarios y Comerciales Integrales	0.00	0.00	0.00	0.00	0.00		0.00	0.00	0.00
3491	Servicios Financieros, Bancarios y Comerciales Integrales			0.00				0.00	0.00	0.00
3500	Servicios de Instalación, Reparación, Mantenimiento y Conservación	3,940.53	0.00	3,940.53	0.00	482.10		2,255.56	1,793.46	1,684.97
3510	Conservación y Mantenimiento Menor de Inmuebles	0.00	0.00	0.00	0.00	0.00		0.00	0.00	0.00
3511	Reparación y Mantenimiento de Inmuebles			0.00				0.00	0.00	0.00
3512	Adaptación de Locales, Almacenes, Bodegas y Edificios			0.00				0.00		0.00
	Instalación, Reparación y Mantenimiento de Mobiliario y Equipo de Administración, Educativa y Recreativa	62.28	0.00	62.28	0.00	0.00		46.01	46.01	16.27
3521	Reparación, Mantenimiento e Instalación de Mobiliario y Equipo de Oficina	62.28		62.28				46.01	46.01	16.27
	Instalación, Reparación y Mantenimiento de Equipo de Cómputo y Tecnologías de la Información	24.89	0.00	24.89	0.00	2.40		6.11	3.71	18.78
3531	Reparación, Instalación y Mantenimiento de Bienes Informáticos, Microfilmación y Tecnologías de la Información	24.89		24.89		2.40		6.11	3.71	18.78
3532	Reparación y Mantenimiento para Equipo y Redes de Tele y Radio Transmisión			0.00				0.00		0.00
	Instalación, Reparación y Mantenimiento de Equipo e Instrumental Médico y de Laboratorio	0.00	0.00	0.00	0.00	0.00		0.00	0.00	0.00
3541	Reparación, Instalación y Mantenimiento de Equipo Médico y de Laboratorio			0.00				0.00		0.00
3550	Reparación y Mantenimiento de Equipo de Transporte	3,494.31	0.00	3,494.31	0.00	415.98		1,501.17	1,085.20	1,993.14
3551	Reparación y Mantenimiento de Vehículos Terrestres, Aéreos y Lacustres	3,494.31		3,494.31		415.98		1,501.17	1,085.20	1,993.14
3560	Reparación y Mantenimiento de Equipo de Defensa y Seguridad	3.54	0.00	3.54	0.00	0.00		0.00	0.00	3.54
3561	Reparación y Mantenimiento de Equipo de Defensa y Seguridad	3.54		3.54				0.00	0.00	3.54
	Instalación, Reparación y Mantenimiento de Maquinaria, Otros Equipos y Herramienta	355.51	0.00	355.51	0.00	43.73		702.27	658.55	-346.78
3571	Reparación, Instalación y Mantenimiento de Maquinaria, Equipo Industrial y Diverso	355.51		355.51		43.73		702.27	658.55	-346.78
3580	Servicios de Limpieza y Manejo de Desechos	0.00	0.00	0.00	0.00	0.00		0.00	0.00	0.00
3581	Servicios de Lavandería, Limpieza e Higiene			0.00				0.00	0.00	0.00
3590	Servicios de Jardinería y Fumigación	0.00	0.00	0.00	0.00	0.00		0.00	0.00	0.00
3591	Servicios de Fumigación			0.00				0.00	0.00	0.00
3600	Servicios de Comunicación Social y Publicidad	481.20	0.00	481.20	0.00	294.73		821.77	527.04	-340.57
3610	Difusión por Radio, Televisión y Otros Medios de Mensajes sobre Programas y Actividades Gubernamentales	481.20	0.00	481.20	0.00	294.73		821.77	527.04	-340.57

NSA

Cuenta (3)	Concepto (4)	Egresos							Subejercicio (12)	
		Aprobado (5)	Ampliaciones/ Reducciones (6)	Modificado (7)	Comprometido (8)	Devengado (9)	Ejercido (10)	Pagado (11)		
3611	Gastos de Publicidad y Propaganda	223.58		223.58		238.17		493.41	255.24	-269.83
3612	Publicaciones Oficiales y de Información en General para Difusión	257.62		257.62		56.56		328.38	271.80	-70.74
3620	Difusión por Radio, Televisión y Otros Medios de Mensajes Comerciales para Promover la Venta de Bienes o Servicios	0.00	0.00	0.00	0.00	0.00		0.00	0.00	0.00
3621	Gastos de Publicidad en Materia Comercial			0.00				0.00		0.00
3630	Servicios de Creatividad, Preproducción y Producción de Publicidad, Excepto Internet	0.00	0.00	0.00	0.00	0.00		0.00	0.00	0.00
3631	Servicios de Creatividad, Preproducción y Producción de Publicidad, Excepto Internet			0.00				0.00		0.00
3640	Servicios de Revelado de Fotografías	0.00	0.00	0.00	0.00	0.00		0.00	0.00	0.00
3641	Servicios de Fotografía			0.00				0.00		0.00
3650	Servicios de la Industria Filmica, del Sonido y del Video	0.00	0.00	0.00	0.00	0.00		0.00	0.00	0.00
3651	Servicios de Cine y Grabación			0.00				0.00		0.00
3660	Servicio de Creación y Difusión de Contenido Exclusivamente a través de Internet	0.00	0.00	0.00	0.00	0.00		0.00	0.00	0.00
3661	Servicio de Creación y Difusión de Contenido a través de Internet			0.00				0.00		0.00
3690	Otros Servicios de Información	0.00	0.00	0.00	0.00	0.00		0.00	0.00	0.00
3691	Otros Servicios de Información			0.00				0.00		0.00
3700	Servicios de Traslado y Viáticos	122.12	0.00	122.12	0.00	36.35		264.46	228.11	-142.34
3710	Pasajes Aéreos	0.00	0.00	0.00	0.00	0.00		0.00	0.00	0.00
3711	Transportación Aérea			0.00				0.00		0.00
3720	Pasajes Terrestres	55.76	0.00	55.76	0.00	21.45		166.85	145.20	-110.89
3721	Gastos de Traslado por Vía Terrestre	55.76		55.76		21.45		166.85	145.20	-110.89
3730	Pasajes Marítimos, Lacustres y Fluviales	0.00	0.00	0.00	0.00	0.00		0.00	0.00	0.00
3731	Pasajes Marítimos, Lacustres y Fluviales			0.00				0.00		0.00
3740	Autotransporte	0.00	0.00	0.00	0.00	0.00		0.00	0.00	0.00
3741	Autotransporte			0.00				0.00		0.00
3750	Viáticos en el País	66.36	0.00	66.36	0.00	14.90		97.81	82.91	-31.45
3751	Gastos de Alimentación en Territorio Nacional	66.36		66.36		14.90		97.81	82.91	-31.45
3752	Gastos de Hospedaje en Territorio Nacional			0.00				0.00		0.00
3753	Gastos por Arrendamiento de Vehículos en Territorio Nacional			0.00				0.00		0.00
3760	Viáticos en el Extranjero	0.00	0.00	0.00	0.00	0.00		0.00	0.00	0.00
3761	Gastos de Alimentación en el Extranjero			0.00				0.00		0.00
3762	Gastos de Hospedaje en el Extranjero			0.00				0.00		0.00
3763	Gastos por Arrendamiento de Vehículos en el Extranjero			0.00				0.00		0.00
3770	Gastos de Instalación y Traslado de Menaje	0.00	0.00	0.00	0.00	0.00		0.00	0.00	0.00
3771	Gastos de Instalación y Traslado de Menaje			0.00				0.00		0.00
3780	Servicios Integrales de Traslado y Viáticos	0.00	0.00	0.00	0.00	0.00		0.00	0.00	0.00
3791	Servicios Integrales de Traslado y Viáticos			0.00				0.00		0.00
3790	Otros Servicios de Traslado y Hospedaje	0.00	0.00	0.00	0.00	0.00		0.00	0.00	0.00
3791	Otros Servicios de Traslado y Hospedaje			0.00				0.00		0.00
3800	Servicios Oficiales	2,719.20	0.00	2,719.20	0.00	1,614.23		9,064.28	7,450.66	-6,345.08
3810	Gastos de Ceremonial	0.00	0.00	0.00	0.00	0.00		0.00	0.00	0.00
3811	Gastos de Ceremonial			0.00				0.00		0.00
3820	Gastos de Orden Social y Cultural	1,604.50	0.00	1,604.50	0.00	966.72		5,847.95	4,881.23	-4,243.44
3821	Gastos de Ceremonias Oficiales y de Orden Social	940.67		940.67		863.04		1,476.18	613.15	-535.51
3822	Espectáculos Cívicos y Culturales	663.83		663.83		103.68		4,371.76	4,268.08	-3,707.93
3830	Congresos y Convenciones	0.00	0.00	0.00	0.00	0.00		0.00	0.00	0.00
3831	Congresos y Convenciones			0.00				0.00		0.00
3840	Exposiciones	210.38	0.00	210.38	0.00	168.92		752.64	583.72	-542.27
3841	Exposiciones y Ferias	210.38		210.38		168.92		752.64	583.72	-542.27
3850	Gastos de Representación	904.32	0.00	904.32	0.00	478.58		2,463.69	1,985.11	-1,559.37
3851	Gastos de Representación	904.32		904.32		478.58		2,463.69	1,985.11	-1,559.37
3900	Otros Servicios Generales	1,574.74	0.00	1,574.74	0.00	319.35		760.73	441.38	814.02
3910	Servicios Funerarios y de Cementerios	0.00	0.00	0.00	0.00	0.00		0.00	0.00	0.00
3911	Servicios Funerarios y de Cementerios			0.00				0.00		0.00
3920	Impuestos y Derechos	23.30	0.00	23.30	0.00	0.00		30.79	30.79	-7.48
3921	Impuestos y Derechos de Exportación			0.00				0.00		0.00
3922	Otros Impuestos y Derechos	23.30		23.30				30.79	30.79	-7.48
3930	Impuestos y Derechos de Importación	0.00	0.00	0.00	0.00	0.00		0.00	0.00	0.00
3931	Impuestos y Derechos de Importación			0.00				0.00		0.00
3940	Sentencias y Resoluciones por Autoridad Competente	0.00	0.00	0.00	0.00	0.00		0.00	0.00	0.00
3941	Sentencias y Resoluciones Judiciales			0.00				0.00		0.00
3942	Gastos Derivados del Resguardo de Personas Vinculadas a Procesos Judiciales			0.00				0.00		0.00
3950	Penas, Multas, Accesorios y Actualizaciones	0.00	0.00	0.00	0.00	0.00		0.00	0.00	0.00
3951	Penas, Multas, Accesorios y Actualizaciones			0.00				0.00		0.00
3960	Otros Gastos por Responsabilidades	0.00	0.00	0.00	0.00	0.00		0.00	0.00	0.00

Cuenta (3)	Concepto (4)	Egresos							Subejercicio (12)	
		Aprobado (5)	Ampliaciones/ Reducciones (6)	Modificado (7)	Comprometido (8)	Devengado (9)	Ejercido (10)	Pagado (11)		
3961	Otros Gastos por Responsabilidades			0.00				0.00		0.00
3970	Utilidades	0.00	0.00	0.00	0.00	0.00	0.00	0.00	0.00	0.00
3971	Utilidades			0.00				0.00		0.00
3980	Impuesto Sobre Nóminas y Otros que se Deriven de una Relación Laboral	1,300.00	0.00	1,300.00	0.00	0.00	0.00	101.37	101.37	1,198.63
3981	Impuesto Sobre Nóminas			0.00				0.00		0.00
3982	Impuesto Sobre Erogaciones por Remuneraciones al Trabajo Personal	1,300.00		1,300.00				101.37	101.37	1,198.63
3983	Impuesto Sobre la Renta			0.00				0.00		0.00
3990	Otros Servicios Generales	251.44	0.00	251.44	0.00	319.35	628.57	309.23		-377.13
3991	Cuotas y Suscripciones			0.00			0.00	0.00		0.00
3992	Gastos de Servicios Menores	151.44		151.44		319.35	628.57	309.23		-477.13
3993	Estudios y Análisis Clínicos	100.00		100.00			0.00	0.00		100.00
3994	Inscripciones y Arbitrajes			0.00			0.00	0.00		0.00
3995	Diferencia por Variación en el Tipo de Cambio			0.00			0.00	0.00		0.00
3996	Subcontratación de Servicios con Terceros			0.00			0.00	0.00		0.00
3997	Proyectos para Prestación de Servicios			0.00			0.00	0.00		0.00
Subtotal (13)		15,189.46	0.00	15,189.46	0.00	4,007.28	22,274.34	18,267.06		-7,084.88
4000	Transferencias, Asignaciones, Subsidios y Otras Ayudas	13,653.02	0.00	13,653.02	0.00	108.72	12,542.12	12,433.39		1,110.91
4100	Transferencias Internas y Asignaciones al Sector Público	0.00	0.00	0.00	0.00	0.00	0.00	0.00		0.00
4110	Asignaciones Presupuestarias al Poder Ejecutivo	0.00	0.00	0.00	0.00	0.00	0.00	0.00		0.00
4111	Asignaciones Presupuestarias al Poder Ejecutivo			0.00			0.00	0.00		0.00
4120	Asignaciones Presupuestarias al Poder Legislativo	0.00	0.00	0.00	0.00	0.00	0.00	0.00		0.00
4121	Liberación de Recursos al Poder Legislativo			0.00			0.00	0.00		0.00
4130	Asignaciones Presupuestarias al Poder Judicial	0.00	0.00	0.00	0.00	0.00	0.00	0.00		0.00
4131	Liberación de Recursos al Poder Judicial			0.00			0.00	0.00		0.00
4140	Asignaciones Presupuestarias a Órganos Autónomos	0.00	0.00	0.00	0.00	0.00	0.00	0.00		0.00
4141	Liberación de Recursos a Entes Autónomos			0.00			0.00	0.00		0.00
4150	Transferencias Internas Otorgadas a Entidades Paraestatales no Empresariales y no Financieras	0.00	0.00	0.00	0.00	0.00	0.00	0.00		0.00
4151	Transferencias Internas Otorgadas a Entidades Paraestatales no Empresariales y no Financieras			0.00			0.00	0.00		0.00
4160	Transferencias Internas Otorgadas a Entidades Paraestatales Empresariales y no Financieras	0.00	0.00	0.00	0.00	0.00	0.00	0.00		0.00
4161	Transferencias Internas Otorgadas a Entidades Paraestatales Empresariales y no Financieras			0.00			0.00	0.00		0.00
4170	Transferencias Internas Otorgadas a Fideicomisos Públicos Empresariales y no Financieros	0.00	0.00	0.00	0.00	0.00	0.00	0.00		0.00
4171	Transferencias Internas Otorgadas a Fideicomisos Públicos Empresariales y no Financieros			0.00			0.00	0.00		0.00
4180	Transferencias Internas Otorgadas a Instituciones Paraestatales Públicas Financieras	0.00	0.00	0.00	0.00	0.00	0.00	0.00		0.00
4181	Transferencias Internas Otorgadas a Instituciones Paraestatales Públicas Financieras			0.00			0.00	0.00		0.00
4190	Transferencias Internas Otorgadas a Fideicomisos Públicos Financieros	0.00	0.00	0.00	0.00	0.00	0.00	0.00		0.00
4191	Transferencias Internas Otorgadas a Fideicomisos Públicos Financieros			0.00			0.00	0.00		0.00
4200	Transferencias al Resto del Sector Público	0.00	0.00	0.00	0.00	0.00	0.00	0.00		0.00
4210	Transferencias Otorgadas a Organismos Entidades Paraestatales no Empresariales y no Financieras	0.00	0.00	0.00	0.00	0.00	0.00	0.00		0.00
4211	Transferencias Otorgadas a Organismos Entidades Paraestatales no Empresariales y no Financieras			0.00			0.00	0.00		0.00
4220	Transferencias Otorgadas para Entidades Paraestatales Empresariales y no Financieras	0.00	0.00	0.00	0.00	0.00	0.00	0.00		0.00
4221	Transferencias Otorgadas para Entidades Paraestatales Empresariales y no Financieras			0.00			0.00	0.00		0.00
4230	Transferencias Otorgadas para Instituciones Paraestatales Públicas Financieras	0.00	0.00	0.00	0.00	0.00	0.00	0.00		0.00
4231	Transferencias Otorgadas para Instituciones Paraestatales Públicas Financieras			0.00			0.00	0.00		0.00
4240	Transferencias Otorgadas a Entidades Federativas y Municipios	0.00	0.00	0.00	0.00	0.00	0.00	0.00		0.00
4241	Municipios, Comunidades y Poblaciones			0.00			0.00	0.00		0.00
4250	Transferencias a Fideicomisos de Entidades Federativas y Municipios	0.00	0.00	0.00	0.00	0.00	0.00	0.00		0.00
4251	Transferencias a Fideicomisos de Entidades Federativas y Municipios			0.00			0.00	0.00		0.00
4300	Subsidios y Subvenciones	13,501.81	0.00	13,501.81	0.00	0.00	11,155.82	11,155.82		2,345.99
4310	Subsidios a la Producción	0.00	0.00	0.00	0.00	0.00	0.00	0.00		0.00
4311	Subsidios a la Producción			0.00			0.00	0.00		0.00
4320	Subsidios a la Distribución	0.00	0.00	0.00	0.00	0.00	0.00	0.00		0.00
4321	Subsidios a la Distribución			0.00			0.00	0.00		0.00
4330	Subsidios a la Inversión	0.00	0.00	0.00	0.00	0.00	0.00	0.00		0.00
4331	Subsidios a la Inversión			0.00			0.00	0.00		0.00
4340	Subsidios a la Prestación de Servicios Públicos	0.00	0.00	0.00	0.00	0.00	0.00	0.00		0.00
4341	Subsidios a la Prestación de Servicios Públicos			0.00			0.00	0.00		0.00
4350	Subsidios para Cubrir Diferenciales de Tasas de Interés	0.00	0.00	0.00	0.00	0.00	0.00	0.00		0.00

Cuenta (3)	Concepto (4)	Egresos							Subejercicio (12)	
		Aprobado (5)	Ampliaciones/ Reducciones (6)	Modificado (7)	Comprometido (8)	Devengado (9)	Ejercido (10)	Pagado (11)		
4351	Subsidios para Cubrir Diferenciales de Tasas de Interés			0.00				0.00		0.00
4360	Subsidios a la Vivienda	0.00	0.00	0.00	0.00	0.00	0.00	0.00	0.00	0.00
4361	Subsidios a la Vivienda			0.00				0.00		0.00
4370	Subvenciones al Consumo	0.00	0.00	0.00	0.00	0.00	0.00	0.00	0.00	0.00
4371	Subvenciones al Consumo			0.00				0.00		0.00
4380	Subsidios a Entidades Federativas y Municipios	10,800.00	0.00	10,800.00	0.00	0.00	0.00	8,481.96	8,481.96	2,318.04
4381	Subsidios a Entidades Federativas y Municipios			0.00				0.00		0.00
4382	Subsidios a Fideicomisos Privados y Estatales			0.00				0.00		0.00
4383	Subsidios y Apoyos	10,600.00		10,600.00				8,481.96	8,481.96	2,318.04
4390	Otros Subsidios	2,701.81	0.00	2,701.81	0.00	0.00	0.00	2,673.86	2,673.86	27.95
4391	Subsidios por Carga Fiscal	2,701.81		2,701.81				2,673.86	2,673.86	27.95
4392	Devolución de Ingresos Indevidos			0.00				0.00		0.00
4393	Subsidios para Capacitación y Becas			0.00				0.00		0.00
4394	Otros Subsidios			0.00				0.00		0.00
4400	Ayudas Sociales	151.21	0.00	151.21	0.00	108.72	1,388.29	1,388.29	1,277.57	-1,235.08
4410	Ayudas Sociales a Personas	151.21	0.00	151.21	0.00	108.72	1,388.29	1,388.29	1,277.57	-1,235.08
4411	Cooperaciones y Ayudas	151.21		151.21		108.72	1,388.29	1,388.29	1,277.57	-1,235.08
4412	Despensas			0.00				0.00		0.00
4413	Gastos Relacionados con Actividades Culturales, Deportivas y de Ayuda Extraordinaria			0.00				0.00		0.00
4414	Gastos por Servicios de Traslado de Personas			0.00				0.00		0.00
4415	Apoyo a la Infraestructura Agropecuaria y Forestal			0.00				0.00		0.00
4420	Becas y Otras Ayudas para Programas de Capacitación	0.00	0.00	0.00	0.00	0.00	0.00	0.00	0.00	0.00
4421	Becas			0.00				0.00		0.00
4422	Capacitación			0.00				0.00		0.00
4423	Premios, Estímulos, Recompensas, Becas y Seguros a Deportistas			0.00				0.00		0.00
4430	Ayudas Sociales a Instituciones de Enseñanza	0.00	0.00	0.00	0.00	0.00	0.00	0.00	0.00	0.00
4431	Instituciones Educativas			0.00				0.00		0.00
4432	Premios, Recompensas y Pensión Recreativa Estudiantil			0.00				0.00		0.00
4440	Ayudas Sociales a Actividades Científicas o Académicas	0.00	0.00	0.00	0.00	0.00	0.00	0.00	0.00	0.00
4441	Ayudas Sociales a Actividades Científicas o Académicas			0.00				0.00		0.00
4450	Ayudas Sociales a Instituciones sin Fines de Lucro	0.00	0.00	0.00	0.00	0.00	0.00	0.00	0.00	0.00
4451	Instituciones de Beneficencia			0.00				0.00		0.00
4452	Instituciones Sociales no Lucrativas			0.00				0.00		0.00
4460	Ayudas Sociales a Cooperativas	0.00	0.00	0.00	0.00	0.00	0.00	0.00	0.00	0.00
4461	Ayudas Sociales a Cooperativas			0.00				0.00		0.00
4470	Ayudas Sociales a Entidades de Interés Público	0.00	0.00	0.00	0.00	0.00	0.00	0.00	0.00	0.00
4471	Ayudas Sociales a Entidades de Interés Público			0.00				0.00		0.00
4480	Ayudas por Desastres Naturales y Otros Siniestros	0.00	0.00	0.00	0.00	0.00	0.00	0.00	0.00	0.00
4481	Reparación de Daños a Terceros			0.00				0.00		0.00
4482	Mercancías y Alimentos para su Distribución a la Población en Caso de Desastres Naturales			0.00				0.00		0.00
4500	Pensiones y Jubilaciones	0.00	0.00	0.00	0.00	0.00	0.00	0.00	0.00	0.00
4510	Pensiones	0.00	0.00	0.00	0.00	0.00	0.00	0.00	0.00	0.00
4511	Pago de Pensiones			0.00				0.00		0.00
4520	Jubilaciones	0.00	0.00	0.00	0.00	0.00	0.00	0.00	0.00	0.00
4521	Jubilaciones			0.00				0.00		0.00
4590	Otras Pensiones y Jubilaciones	0.00	0.00	0.00	0.00	0.00	0.00	0.00	0.00	0.00
4591	Prestaciones Económicas Distintas de Pensiones			0.00				0.00		0.00
4592	Otras Pensiones y Jubilaciones			0.00				0.00		0.00
4600	Transferencias a Fideicomisos, Mandatos y Otros Análogos	0.00	0.00	0.00	0.00	0.00	0.00	0.00	0.00	0.00
4610	Transferencias a Fideicomisos del Poder Ejecutivo	0.00	0.00	0.00	0.00	0.00	0.00	0.00	0.00	0.00
4611	Transferencias a Fideicomisos del Poder Ejecutivo			0.00				0.00		0.00
4620	Transferencias a Fideicomisos del Poder Legislativo	0.00	0.00	0.00	0.00	0.00	0.00	0.00	0.00	0.00
4621	Transferencias a Fideicomisos del Poder Legislativo			0.00				0.00		0.00
4630	Transferencias a Fideicomisos del Poder Judicial	0.00	0.00	0.00	0.00	0.00	0.00	0.00	0.00	0.00
4631	Transferencias a Fideicomisos del Poder Judicial			0.00				0.00		0.00
4640	Transferencias a Fideicomisos Públicos de Entidades Paraestatales no Empresariales y no Financieras	0.00	0.00	0.00	0.00	0.00	0.00	0.00	0.00	0.00
4641	Transferencias a Organismos Auxiliares			0.00				0.00		0.00
4650	Transferencias a Fideicomisos Públicos de Entidades Paraestatales Empresariales y no Financieras	0.00	0.00	0.00	0.00	0.00	0.00	0.00	0.00	0.00
4651	Transferencias a Fideicomisos Públicos de Entidades Paraestatales Empresariales y no Financieras			0.00				0.00		0.00
4660	Transferencias a Fideicomisos de Instituciones Públicas Financieras	0.00	0.00	0.00	0.00	0.00	0.00	0.00	0.00	0.00
4661	Transferencias a Fideicomisos de Instituciones Públicas Financieras			0.00				0.00		0.00
4700	Transferencias a la Seguridad Social		0.00	0.00	0.00	0.00	0.00	0.00	0.00	0.00
4710	Transferencias por Obligación de Ley	0.00	0.00	0.00	0.00	0.00	0.00	0.00	0.00	0.00

Cuenta (3)	Concepto (4)	Egresos									
		Aprobado (5)	Ampliaciones/ Reducciones (6)	Modificado (7)	Comprometido (8)	Devengado (9)	Ejercido (10)	Pagado (11)	Subejercicio (12)		
4711	Transferencias por Obligación de Ley										
4800	Donativos	0,00	0,00	0,00	0,00	0,00	0,00	0,00	0,00	0,00	
4810	Donativos a Instituciones sin Fines de Lucro	0,00	0,00	0,00	0,00	0,00	0,00	0,00	0,00	0,00	
4811	Donativos a Instituciones sin Fines de Lucro	0,00	0,00	0,00	0,00	0,00	0,00	0,00	0,00	0,00	
4820	Donativos a Entidades Federativas	0,00	0,00	0,00	0,00	0,00	0,00	0,00	0,00	0,00	
4821	Donativos a Entidades Federativas	0,00	0,00	0,00	0,00	0,00	0,00	0,00	0,00	0,00	
4822	Donativos a Municipios	0,00	0,00	0,00	0,00	0,00	0,00	0,00	0,00	0,00	
4830	Donativos a Fideicomisos Privados	0,00	0,00	0,00	0,00	0,00	0,00	0,00	0,00	0,00	
4831	Donativos a Fideicomisos Privados	0,00	0,00	0,00	0,00	0,00	0,00	0,00	0,00	0,00	
4840	Donativos a Fideicomisos Estatales	0,00	0,00	0,00	0,00	0,00	0,00	0,00	0,00	0,00	
4841	Donativos a Fideicomisos Estatales	0,00	0,00	0,00	0,00	0,00	0,00	0,00	0,00	0,00	
4850	Donativos Internacionales	0,00	0,00	0,00	0,00	0,00	0,00	0,00	0,00	0,00	
4851	Donativos Internacionales	0,00	0,00	0,00	0,00	0,00	0,00	0,00	0,00	0,00	
4900	Transferencias al Exterior	0,00	0,00	0,00	0,00	0,00	0,00	0,00	0,00	0,00	
4910	Transferencias para Gobiernos Extranjeros	0,00	0,00	0,00	0,00	0,00	0,00	0,00	0,00	0,00	
4911	Transferencias para Gobiernos Extranjeros	0,00	0,00	0,00	0,00	0,00	0,00	0,00	0,00	0,00	
4920	Transferencias para Organismos Internacionales	0,00	0,00	0,00	0,00	0,00	0,00	0,00	0,00	0,00	
4921	Transferencias para Organismos Internacionales	0,00	0,00	0,00	0,00	0,00	0,00	0,00	0,00	0,00	
4930	Transferencias para el Sector Privado Externo	0,00	0,00	0,00	0,00	0,00	0,00	0,00	0,00	0,00	
4931	Transferencias para el Sector Privado Externo	0,00	0,00	0,00	0,00	0,00	0,00	0,00	0,00	0,00	
4932	Transferencias para el Sector Privado Externo	0,00	0,00	0,00	0,00	0,00	0,00	0,00	0,00	0,00	
4933	Transferencias para el Sector Privado Externo	0,00	0,00	0,00	0,00	0,00	0,00	0,00	0,00	0,00	
Subtotal (13)		13.853,02	0,00	13.853,02	0,00	108,72	12.542,12	12.433,39	1.170,91	0,00	
5000	Bienes Muebles, Inmuebles e Intangibles	6.726,93	0,00	6.726,93	0,00	127,88	2.982,98	2.855,09	3.743,96	0,00	
5100	Mobiliario y Equipo de Administración	524,13	0,00	524,13	0,00	38,09	88,78	52,99	435,35	0,00	
5110	Muebles de Oficina y Estantería	150,00	0,00	150,00	0,00	7,54	7,54	0,00	142,46	0,00	
5111	Muebles y Escries	150,00	0,00	150,00	0,00	7,54	7,54	0,00	142,46	0,00	
5112	Adquisiciones e Indemnizaciones de Bienes Muebles	0,00	0,00	0,00	0,00	0,00	0,00	0,00	0,00	0,00	
5120	Muebles, Excepto de Oficina y Estantería	0,00	0,00	0,00	0,00	0,00	0,00	0,00	0,00	0,00	
5121	Muebles, Excepto de Oficina y Estantería	0,00	0,00	0,00	0,00	0,00	0,00	0,00	0,00	0,00	
5130	Bienes Artísticos, Culturales y Científicos	0,00	0,00	0,00	0,00	0,00	0,00	0,00	0,00	0,00	
5131	Instrumental de Música	0,00	0,00	0,00	0,00	0,00	0,00	0,00	0,00	0,00	
5132	Artículos de Biblioteca	0,00	0,00	0,00	0,00	0,00	0,00	0,00	0,00	0,00	
5133	Objetos, Obras de Arte, Históricas y Culturales	0,00	0,00	0,00	0,00	0,00	0,00	0,00	0,00	0,00	
5140	Objetos de Valor	0,00	0,00	0,00	0,00	0,00	0,00	0,00	0,00	0,00	
5141	Objetos de Valor	0,00	0,00	0,00	0,00	0,00	0,00	0,00	0,00	0,00	
5150	Objetos de Computo y de Tecnología de la Información	374,13	0,00	374,13	0,00	28,55	52,23	22,88	321,90	0,00	
5151	Bienes Informáticos	374,13	0,00	374,13	0,00	28,55	52,23	22,88	321,90	0,00	
5190	Otros Mobiliarios y Equipos de Administración	0,00	0,00	0,00	0,00	0,00	29,01	29,01	-29,01	0,00	
5191	Otros Bienes Muebles	0,00	0,00	0,00	0,00	0,00	29,01	29,01	-29,01	0,00	
5192	Otros Equipos Eléctricos y Electrodomésticos de Oficina	0,00	0,00	0,00	0,00	0,00	0,00	0,00	0,00	0,00	
5200	Mobiliario y Equipo Educativo y Recreativo	0,00	0,00	0,00	0,00	0,00	0,00	0,00	0,00	0,00	
5210	Equipos y Aparatos Audiovisuales	0,00	0,00	0,00	0,00	0,00	0,00	0,00	0,00	0,00	
5211	Equipos y Aparatos Audiovisuales	0,00	0,00	0,00	0,00	0,00	0,00	0,00	0,00	0,00	
5220	Aparatos Deportivos	0,00	0,00	0,00	0,00	0,00	0,00	0,00	0,00	0,00	
5221	Equipos Deportivos	0,00	0,00	0,00	0,00	0,00	0,00	0,00	0,00	0,00	
5230	Cameras Fotográficas y de Video	0,00	0,00	0,00	0,00	0,00	0,00	0,00	0,00	0,00	
5231	Equipo de Foto, Cine y Grabación	0,00	0,00	0,00	0,00	0,00	0,00	0,00	0,00	0,00	
5290	Otro Mobiliario y Equipo Educativo y Recreativo	0,00	0,00	0,00	0,00	0,00	0,00	0,00	0,00	0,00	
5291	Otro Equipo Educativo y Recreativo	0,00	0,00	0,00	0,00	0,00	0,00	0,00	0,00	0,00	
5300	Equipo e Instrumental Médico y de Laboratorio	0,00	0,00	0,00	0,00	0,00	0,00	0,00	0,00	0,00	
5310	Equipo Médico y de Laboratorio	0,00	0,00	0,00	0,00	0,00	0,00	0,00	0,00	0,00	
5311	Equipo Médico y de Laboratorio	0,00	0,00	0,00	0,00	0,00	0,00	0,00	0,00	0,00	
5320	Instrumental Médico y de Laboratorio	0,00	0,00	0,00	0,00	0,00	0,00	0,00	0,00	0,00	
5321	Instrumental Médico y de Laboratorio	0,00	0,00	0,00	0,00	0,00	0,00	0,00	0,00	0,00	
5400	Vehículos y Equipo de Transporte	1.200,00	0,00	1.200,00	0,00	0,00	0,00	0,00	1.200,00	0,00	
5410	Vehículos y Equipo Terrestre	1.200,00	0,00	1.200,00	0,00	0,00	0,00	0,00	1.200,00	0,00	
5411	Vehículos y Equipo de Transporte Terrestre	1.200,00	0,00	1.200,00	0,00	0,00	0,00	0,00	1.200,00	0,00	
5412	Vehículos y Equipo Auxiliar de Transporte	0,00	0,00	0,00	0,00	0,00	0,00	0,00	0,00	0,00	
5420	Carrocerías y Remolques	0,00	0,00	0,00	0,00	0,00	0,00	0,00	0,00	0,00	
5421	Carrocerías y Remolques	0,00	0,00	0,00	0,00	0,00	0,00	0,00	0,00	0,00	
5430	Equipo Aeroespacial	0,00	0,00	0,00	0,00	0,00	0,00	0,00	0,00	0,00	
5431	Equipo de Transportación Aérea	0,00	0,00	0,00	0,00	0,00	0,00	0,00	0,00	0,00	
5440	Equipo Ferroviario	0,00	0,00	0,00	0,00	0,00	0,00	0,00	0,00	0,00	
5441	Equipo Ferroviario	0,00	0,00	0,00	0,00	0,00	0,00	0,00	0,00	0,00	
5450	Embarcaciones	0,00	0,00	0,00	0,00	0,00	0,00	0,00	0,00	0,00	
5451	Equipo Acuático y Lacustre	0,00	0,00	0,00	0,00	0,00	0,00	0,00	0,00	0,00	
5490	Otros Equipos de Transporte	0,00	0,00	0,00	0,00	0,00	0,00	0,00	0,00	0,00	
5491	Otros Equipos de Transporte	0,00	0,00	0,00	0,00	0,00	0,00	0,00	0,00	0,00	

Cuenta (3)	Concepto (4)	Egresos									
		Aprobado (5)	Ampliaciones/ Reducciones (6)	Modificado (7)	Comprometido (8)	Devengado (9)	Ejercido (10)	Pagado (11)	Subejercicio (12)		
5500	Equipo de Defensa y Seguridad	0.00	0.00	0.00	0.00	0.00	0.00	0.00	0.00	0.00	
5510	Equipo de Defensa y Seguridad	0.00	0.00	0.00	0.00	0.00	0.00	0.00	0.00	0.00	
5511	Maquinaria y Equipo de Seguridad Pùblica	0.00	0.00	0.00	0.00	0.00	0.00	0.00	0.00	0.00	
5600	Maquinaria, Otros Equipos y Herramientas	2.80	0.00	2.80	0.00	91.79	744.20	632.40	721.40	0.00	
5610	Maquinaria y Equipo Agropecuario	0.00	0.00	0.00	0.00	0.00	0.00	0.00	0.00	0.00	
5611	Maquinaria y Equipo Agropecuario	0.00	0.00	0.00	0.00	0.00	0.00	0.00	0.00	0.00	
5620	Maquinaria y Equipo Industrial	0.00	0.00	0.00	0.00	0.00	0.00	0.00	0.00	0.00	
5621	Maquinaria y Equipo Industrial	0.00	0.00	0.00	0.00	0.00	0.00	0.00	0.00	0.00	
5622	Maquinaria y Equipo de Producción	0.00	0.00	0.00	0.00	0.00	0.00	0.00	0.00	0.00	
5630	Maquinaria y Equipo de Construcción	0.00	0.00	0.00	0.00	0.00	0.00	0.00	0.00	0.00	
5631	Maquinaria y Equipo de Construcción	0.00	0.00	0.00	0.00	0.00	0.00	0.00	0.00	0.00	
5640	Sistemas de Aire Acondicionado, Calefacción y de Refrigeración Industrial y Comercial	0.00	0.00	0.00	0.00	0.00	0.00	0.00	0.00	0.00	
5641	Sistemas de Aire Acondicionado, Calefacción y de Refrigeración Industrial y Comercial	0.00	0.00	0.00	0.00	0.00	0.00	0.00	0.00	0.00	
5650	Equipo de Comunicación y Telecomunicación	0.00	0.00	0.00	0.00	56.46	593.78	537.31	493.78	0.00	
5651	Equipo y Aparatos para Comunicación, Telecomunicación y Radio Transmisión	0.00	0.00	0.00	0.00	56.46	593.78	537.31	493.78	0.00	
5660	Equipos de Generación Eléctrica, Aparatos y Accesorios Eléctricos	0.00	0.00	0.00	0.00	0.00	0.00	0.00	0.00	0.00	
5661	Equipos de Generación Eléctrica, Aparatos y Accesorios Eléctricos	0.00	0.00	0.00	0.00	0.00	0.00	0.00	0.00	0.00	
5670	Herramientas y Máquinas-Herramienta	0.00	0.00	0.00	0.00	35.33	42.59	7.66	42.59	0.00	
5671	Herramientas, Máquina Herramienta y Equipo	0.00	0.00	0.00	0.00	35.33	42.59	7.66	42.59	0.00	
5680	Otros Equipos	2.80	0.00	2.80	0.00	0.00	107.43	107.43	104.83	0.00	
5691	Instrumentos y Aparatos Especializados y de Precisión	2.80	0.00	2.80	0.00	0.00	107.43	107.43	104.83	0.00	
5692	Maquinaria y Equipo Diverso	0.00	0.00	0.00	0.00	0.00	0.00	0.00	0.00	0.00	
5693	Maquinaria y Equipo para Alumbrado Pùblico	0.00	0.00	0.00	0.00	0.00	0.00	0.00	0.00	0.00	
5700	Activos Biológicos	0.00	0.00	0.00	0.00	0.00	0.00	0.00	0.00	0.00	
5710	Bovinos	0.00	0.00	0.00	0.00	0.00	0.00	0.00	0.00	0.00	
5711	Bovinos	0.00	0.00	0.00	0.00	0.00	0.00	0.00	0.00	0.00	
5720	Porcinos	0.00	0.00	0.00	0.00	0.00	0.00	0.00	0.00	0.00	
5721	Porcinos	0.00	0.00	0.00	0.00	0.00	0.00	0.00	0.00	0.00	
5730	Aves	0.00	0.00	0.00	0.00	0.00	0.00	0.00	0.00	0.00	
5731	Aves	0.00	0.00	0.00	0.00	0.00	0.00	0.00	0.00	0.00	
5740	Ovinos y Caprinos	0.00	0.00	0.00	0.00	0.00	0.00	0.00	0.00	0.00	
5741	Ovinos y Caprinos	0.00	0.00	0.00	0.00	0.00	0.00	0.00	0.00	0.00	
5750	Peces y Acuicultura	0.00	0.00	0.00	0.00	0.00	0.00	0.00	0.00	0.00	
5751	Peces y Acuicultura	0.00	0.00	0.00	0.00	0.00	0.00	0.00	0.00	0.00	
5760	Equinos	0.00	0.00	0.00	0.00	0.00	0.00	0.00	0.00	0.00	
5761	Equinos	0.00	0.00	0.00	0.00	0.00	0.00	0.00	0.00	0.00	
5770	Especies Menores y de Zoológico	0.00	0.00	0.00	0.00	0.00	0.00	0.00	0.00	0.00	
5771	Especies Menores y de Zoológico	0.00	0.00	0.00	0.00	0.00	0.00	0.00	0.00	0.00	
5780	Arboles y Plantas	0.00	0.00	0.00	0.00	0.00	0.00	0.00	0.00	0.00	
5781	Arboles y Plantas	0.00	0.00	0.00	0.00	0.00	0.00	0.00	0.00	0.00	
5790	Otros Activos Biológicos	0.00	0.00	0.00	0.00	0.00	0.00	0.00	0.00	0.00	
5791	Otros Activos Biológicos	0.00	0.00	0.00	0.00	0.00	0.00	0.00	0.00	0.00	
5800	Bienes Inmuebles	5,000.00	0.00	5,000.00	0.00	0.00	2,150.00	2,150.00	2,850.00	0.00	
5810	Terrenos	5,000.00	0.00	5,000.00	0.00	0.00	2,150.00	2,150.00	2,850.00	0.00	
5811	Terrenos	5,000.00	0.00	5,000.00	0.00	0.00	2,150.00	2,150.00	2,850.00	0.00	
5820	Viviendas	0.00	0.00	0.00	0.00	0.00	0.00	0.00	0.00	0.00	
5821	Viviendas	0.00	0.00	0.00	0.00	0.00	0.00	0.00	0.00	0.00	
5830	Edificios no Residenciales	0.00	0.00	0.00	0.00	0.00	0.00	0.00	0.00	0.00	
5831	Edificios no Residenciales	0.00	0.00	0.00	0.00	0.00	0.00	0.00	0.00	0.00	
5890	Otros Bienes Inmuebles	0.00	0.00	0.00	0.00	0.00	0.00	0.00	0.00	0.00	
5891	Otros Bienes Inmuebles	0.00	0.00	0.00	0.00	0.00	0.00	0.00	0.00	0.00	
5892	Adquisiciones, Expropiaciones e Inherencias de Bienes Inmuebles	0.00	0.00	0.00	0.00	0.00	0.00	0.00	0.00	0.00	
5893	Bienes Inmuebles en la Modalidad de Proyectos de Infraestructura Productiva a Largo Plazo	0.00	0.00	0.00	0.00	0.00	0.00	0.00	0.00	0.00	
5900	Activos Intangibles	0.00	0.00	0.00	0.00	0.00	0.00	0.00	0.00	0.00	
5910	Software	0.00	0.00	0.00	0.00	0.00	0.00	0.00	0.00	0.00	
5911	Software	0.00	0.00	0.00	0.00	0.00	0.00	0.00	0.00	0.00	
5920	Patentes	0.00	0.00	0.00	0.00	0.00	0.00	0.00	0.00	0.00	
5921	Patentes	0.00	0.00	0.00	0.00	0.00	0.00	0.00	0.00	0.00	
5930	Marcas	0.00	0.00	0.00	0.00	0.00	0.00	0.00	0.00	0.00	
5931	Marcas	0.00	0.00	0.00	0.00	0.00	0.00	0.00	0.00	0.00	
5940	Derechos	0.00	0.00	0.00	0.00	0.00	0.00	0.00	0.00	0.00	
5941	Derechos	0.00	0.00	0.00	0.00	0.00	0.00	0.00	0.00	0.00	
5950	Concesiones	0.00	0.00	0.00	0.00	0.00	0.00	0.00	0.00	0.00	
5951	Concesiones	0.00	0.00	0.00	0.00	0.00	0.00	0.00	0.00	0.00	
5960	Franchicias	0.00	0.00	0.00	0.00	0.00	0.00	0.00	0.00	0.00	

Cuenta (3)	Concepto (4)	Egresos							Subejercicio (12)	
		Aprobado (5)	Ampliaciones/ Reducciones (6)	Modificado (7)	Comprometido (8)	Devengado (9)	Ejercido (10)	Pagado (11)		
5961	Franquicias			0.00				0.00		0.00
5970	Licencias Informáticas e Intelectuales	0.00	0.00	0.00	0.00	0.00	0.00	0.00	0.00	0.00
5971	Licencias Informáticas e Intelectuales			0.00				0.00		0.00
5980	Licencias Industriales, Comerciales y Otras	0.00	0.00	0.00	0.00	0.00	0.00	0.00	0.00	0.00
5981	Licencias Industriales, Comerciales y Otras.			0.00				0.00		0.00
5990	Otros Activos Intangibles	0.00	0.00	0.00	0.00	0.00	0.00	0.00	0.00	0.00
5991	Otros Activos Intangibles			0.00				0.00		0.00
Subtotal (13)		6,726.93	0.00	6,726.93	0.00	127.88	2,982.98	2,855.09		3,743.96
6000	Inversión Pública	156,602.51	0.00	156,602.51	239.68	2,796.72	97,413.72	94,377.32		59,188.79
6100	Obra Pública en Bienes de Dominio Público	156,602.51	0.00	156,602.51	239.68	2,796.72	97,190.07	94,153.87		59,412.43
6110	Edificación Habitacional	0.00	0.00	0.00	0.00	0.00	0.00	0.00		0.00
6111	Edificación Habitacional			0.00				0.00		0.00
6120	Edificación no Habitacional	96,843.06	0.00	96,843.06	0.00	760.76	36,614.99	35,854.22		60,228.07
6121	Convenios y Aportaciones			0.00				0.00		0.00
6122	Obra Estatal o Municipal	57,993.06		57,993.06			19,917.51	19,917.51		38,075.54
6123	Supervisión y Control de la Obra Pública			0.00				0.00		0.00
6124	Transferencias a Organismos Auxiliares y Subsidios a Municipios			0.00				0.00		0.00
6125	Ejecución de Obras por Administración	6,400.00		6,400.00		712.76	5,774.34	5,061.58		625.66
6126	Indemnizaciones por Expropiación o Adjudicación			0.00				0.00		0.00
6127	Arrendamiento de Maquinaria, Equipo e Instalaciones (Locales)			0.00				0.00		0.00
6128	Apoyos a Obras de Bienestar Social	32,450.00		32,450.00		48.00	10,923.13	10,875.13		21,526.87
6129	Estudios de Pre Inversión			0.00				0.00		0.00
6130	Construcción de Obras para el Abastecimiento de Agua Petróleo, Gas, Electricidad y Telecomunicaciones	11,872.97	0.00	11,872.97	0.00	41.09	11,193.27	11,152.18		679.69
6131	Convenios y Aportaciones			0.00			2,967.81	2,967.81		-2,967.81
6132	Obra Estatal o Municipal	7,550.00		7,550.00			4,599.70	4,599.70		2,950.30
6133	Supervisión y Control de la Obra Pública			0.00				0.00		0.00
6134	Transferencias a Organismos Auxiliares y Subsidios a Municipios			0.00				0.00		0.00
6135	Ejecución de Obras por Administración	4,322.97		4,322.97			1,236.63	1,236.63		3,086.33
6138	Indemnizaciones por Expropiación o Adjudicación			0.00				0.00		0.00
6137	Arrendamiento de Maquinaria, Equipo e Instalaciones (Locales)			0.00				0.00		0.00
6138	Estudios de Pre Inversión			0.00				0.00		0.00
6139	Reparación y Mantenimiento de Infraestructura Hidráulica			0.00		41.09	2,389.13	2,348.03		-2,389.13
6140	División de Terrenos y Construcción de Obras de Urbanización	0.00	0.00	0.00	0.00	0.00	0.00	0.00		0.00
6141	División de Terrenos y Construcción de Obras de Urbanización			0.00				0.00		0.00
6150	Construcción de Vías de Comunicación	47,886.48	0.00	47,886.48	239.68	1,994.87	49,381.81	47,147.27		-1,495.33
6151	Convenios y Aportaciones	6,000.00		6,000.00		2,134.00	2,134.00	3,866.00		
6152	Obra Estatal o Municipal	38,536.48		38,536.48			27,148.18	27,148.18		11,390.30
6153	Supervisión y Control de la Obra Pública			0.00				0.00		0.00
6154	Transferencias a Organismos Auxiliares y Subsidios a Municipios			0.00				0.00		0.00
6155	Ejecución de Obras por Administración	3,350.00		3,350.00	239.68	1,994.87	19,195.98	16,961.44		-15,845.98
6156	Indemnizaciones por Expropiación o Adjudicación			0.00				0.00		0.00
6157	Arrendamiento de Maquinaria, Equipo e Instalaciones (Locales)			0.00				0.00		0.00
6158	Estudios de Pre Inversión			0.00				0.00		0.00
6159	Reparación y Mantenimiento de Vialidades y Alumbrado			0.00			805.65	805.65		-805.65
6160	Otras Construcciones de Ingeniería Civil y Obra Pesada	0.00	0.00	0.00	0.00	0.00	0.00	0.00		0.00
6161	Convenios y Aportaciones			0.00				0.00		0.00
6162	Obra Estatal o Municipal			0.00				0.00		0.00
6163	Supervisión y Control de la Obra Pública			0.00				0.00		0.00
6164	Transferencias a Organismos Auxiliares y Subsidios a Municipios			0.00				0.00		0.00
6165	Ejecución de Obras por Administración			0.00				0.00		0.00
6166	Indemnizaciones por Expropiación o Adjudicación			0.00				0.00		0.00
6167	Arrendamiento de Maquinaria, Equipo e Instalaciones (Locales)			0.00				0.00		0.00
6168	Estudios de Pre Inversión			0.00				0.00		0.00
6170	Instalaciones y Equipamiento en Construcciones	0.00	0.00	0.00	0.00	0.00	0.00	0.00		0.00
6171	Instalaciones y Equipamiento en Construcciones			0.00				0.00		0.00
6190	Trabajos de Acabados en Edificaciones y Otros Trabajos Especializados	0.00	0.00	0.00	0.00	0.00	0.00	0.00		0.00
6191	Trabajos de Acabados en Edificaciones y Otros Trabajos Especializados			0.00				0.00		0.00
6200	Obra Pública en Bienes Propios	0.00	0.00	0.00	0.00	0.00	223.64	223.64		-223.64
6210	Edificación Habitacional	0.00	0.00	0.00	0.00	0.00	0.00	0.00		0.00
6211	Edificación Habitacional			0.00				0.00		0.00
6220	Edificación no Habitacional	0.00	0.00	0.00	0.00	0.00	223.64	223.64		-223.64
6221	Edificación no Habitacional			0.00				223.64		-223.64
6230	Construcción de Obras para el Abastecimiento de Agua, Petróleo, Gas, Electricidad y Telecomunicaciones	0.00	0.00	0.00	0.00	0.00	0.00	0.00		0.00
6231	Construcción de Obras para el Abastecimiento de Agua, Petróleo, Gas, Electricidad y Telecomunicaciones			0.00				0.00		0.00

Cuenta (3)	Concepto (4)	Egresos							Subejercicio (12)	
		Aprobado (5)	Ampliaciones/ Reducciones (6)	Modificado (7)	Comprometido (8)	Devengado (9)	Ejercido (10)	Pagado (11)		
6240	División de Terrenos y Construcción de Obras de Urbanización	0.00	0.00	0.00	0.00	0.00	0.00	0.00	0.00	0.00
6241	División de Terrenos y Construcción de Obras de Urbanización			0.00				0.00		0.00
6250	Construcción de Vías de Comunicación	0.00	0.00	0.00	0.00	0.00	0.00	0.00	0.00	0.00
6251	Construcción de Vías de Comunicación			0.00				0.00		0.00
6260	Otras Construcciones de Ingeniería Civil y Obra Pesada	0.00	0.00	0.00	0.00	0.00	0.00	0.00	0.00	0.00
6261	Otras Construcciones de Ingeniería Civil y Obra Pesada			0.00				0.00		0.00
6270	Instalaciones y Equipamiento en Construcciones	0.00	0.00	0.00	0.00	0.00	0.00	0.00	0.00	0.00
6271	Instalaciones y Equipamiento en Construcciones			0.00				0.00		0.00
6290	Trabajos de Acabados en Edificaciones y Otros Trabajos Especializados	0.00	0.00	0.00	0.00	0.00	0.00	0.00	0.00	0.00
6291	Trabajos de Acabados en Edificaciones y Otros Trabajos Especializados			0.00				0.00		0.00
6300	Proyectos Productivos y Acciones de Fomento	0.00	0.00	0.00	0.00	0.00	0.00	0.00	0.00	0.00
6310	Estudios, Formulación y Evaluación de Proyectos Productivos no Incluidos en Conceptos Anteriores de este Capítulo	0.00	0.00	0.00	0.00	0.00	0.00	0.00	0.00	0.00
6311	Estudios, Formulación y Evaluación de Proyectos Productivos no Incluidos en Conceptos Anteriores de este Capítulo			0.00				0.00		0.00
6320	Ejecución de Proyectos Productivos no Incluidos en Conceptos Anteriores de este Capítulo	0.00	0.00	0.00	0.00	0.00	0.00	0.00	0.00	0.00
6321	Ejecución de Proyectos Productivos no Incluidos en Conceptos Anteriores de este Capítulo			0.00				0.00		0.00
Subtotal (13)		156,602.51	0.00	156,602.51	239.68	2,796.72	97,413.72	94,377.32	59,168.79	
7000	Inversiones Financieras y Otras Provisiones	0.00	0.00	0.00	0.00	0.00	0.00	0.00	0.00	0.00
7100	Inversiones para el Fomento de Actividades Productivas	0.00	0.00	0.00	0.00	0.00	0.00	0.00	0.00	0.00
7110	Créditos Otorgados por Entidades Federativas y Municipios al Sector Social y Privado para el Fomento de Actividades Productivas	0.00	0.00	0.00	0.00	0.00	0.00	0.00	0.00	0.00
7111	Créditos Directos para Actividades Productivas			0.00				0.00		0.00
7112	Créditos a Servidores Públicos			0.00				0.00		0.00
7120	Créditos Otorgados por Entidades Federativas a Municipios para el Fomento de Actividades Productivas	0.00	0.00	0.00	0.00	0.00	0.00	0.00	0.00	0.00
7121	Fideicomisos para Financiamiento de Obras			0.00				0.00		0.00
7122	Fideicomisos para Financiamiento Agropecuario			0.00				0.00		0.00
7123	Fideicomisos para Financiamiento Industrial, Artesanal y Turístico			0.00				0.00		0.00
7124	Fideicomisos para Financiamiento de Vivienda			0.00				0.00		0.00
7200	Acciones y Participaciones de Capital	0.00	0.00	0.00	0.00	0.00	0.00	0.00	0.00	0.00
7210	Acciones y Participaciones de Capital en Entidades Paraestatales no Empresariales y no Financieras con Fines de Política Económica	0.00	0.00	0.00	0.00	0.00	0.00	0.00	0.00	0.00
7211	Acciones y Participaciones de Capital en Entidades Paraestatales no Empresariales y no Financieras con Fines de Política Económica			0.00				0.00		0.00
7220	Acciones y Participaciones de Capital en Entidades Paraestatales Empresariales no Financieras con Fines de Política Económica	0.00	0.00	0.00	0.00	0.00	0.00	0.00	0.00	0.00
7221	Acciones y Participaciones de Capital en Entidades Paraestatales Empresariales no Financieras con Fines de Política Económica			0.00				0.00		0.00
7230	Acciones y Participaciones de Capital en Instituciones Paraestatales Públicas Financieras con Fines de Política Económica	0.00	0.00	0.00	0.00	0.00	0.00	0.00	0.00	0.00
7231	Acciones y Participaciones de Capital en Instituciones Paraestatales Públicas Financieras con Fines de Política Económica			0.00				0.00		0.00
7240	Acciones y Participaciones de Capital en el Sector Privado con Fines de Política Económica	0.00	0.00	0.00	0.00	0.00	0.00	0.00	0.00	0.00
7241	Acciones y Participaciones de Capital en el Sector Privado con Fines de Política Económica			0.00				0.00		0.00
7250	Acciones y Participaciones de Capital en Organismos Internacionales con Fines de Política Económica	0.00	0.00	0.00	0.00	0.00	0.00	0.00	0.00	0.00
7251	Acciones y Participaciones de Capital en Organismos Internacionales con Fines de Política Económica			0.00				0.00		0.00
7260	Acciones y Participaciones de Capital en el Sector Externo con Fines de Política Económica	0.00	0.00	0.00	0.00	0.00	0.00	0.00	0.00	0.00
7261	Acciones y Participaciones de Capital en el Sector Externo con Fines de Política Económica			0.00				0.00		0.00
7270	Acciones y Participaciones de Capital; en el Sector Público con Fines de Gestión de la Liquidez	0.00	0.00	0.00	0.00	0.00	0.00	0.00	0.00	0.00
7271	Adquisición de Acciones del Sector Público con Fines de Gestión de la Liquidez			0.00				0.00		0.00
7280	Acciones y Participaciones de Capital en el Sector Privado con Fines de Gestión de la Liquidez	0.00	0.00	0.00	0.00	0.00	0.00	0.00	0.00	0.00
7281	Adquisición de Acciones de Capital en el Sector Privado con Fines de Gestión de la Liquidez			0.00				0.00		0.00
7290	Acciones y Participaciones de Capital en el Sector Externo con Fines de Gestión de la Liquidez	0.00	0.00	0.00	0.00	0.00	0.00	0.00	0.00	0.00
7291	Acciones y Participaciones de Capital en el Sector Externo con Fines de Gestión de la Liquidez			0.00				0.00		0.00
7300	Compra de Títulos y Valores	0.00	0.00	0.00	0.00	0.00	0.00	0.00	0.00	0.00
7310	Bonos			0.00				0.00		0.00
7311	Adquisición de Bonos			0.00				0.00		0.00
7320	Valores Representativos de Deuda, Adquiridos con Fines de Política Económica	0.00	0.00	0.00	0.00	0.00	0.00	0.00	0.00	0.00

Cuenta (3)	Concepto (4)	Egresos							Subejercicio (12)
		Aprobado (5)	Ampliaciones/ Reducciones (6)	Modificado (7)	Comprometido (8)	Devengado (9)	Ejercido (10)	Pagado (11)	
7321	Valores Representativos de Deuda, Adquiridos con Fines de Política Económica			0.00				0.00	0.00
7330	Valores Representativos de Deuda Adquiridos con Fines de Gestión de Liquidez	0.00	0.00	0.00	0.00	0.00	0.00	0.00	0.00
7331	Valores Representativos de Deuda Adquiridos con Fines de Gestión de Liquidez			0.00				0.00	0.00
7340	Obligaciones Negociables Adquiridas con Fines de Política Económica	0.00	0.00	0.00	0.00	0.00	0.00	0.00	0.00
7341	Obligaciones Negociables Adquiridas con Fines de Política Económica			0.00				0.00	0.00
7350	Obligaciones Negociables Adquiridas con Fines de Gestión de Liquidez	0.00	0.00	0.00	0.00	0.00	0.00	0.00	0.00
7351	Adquisición de Obligaciones			0.00				0.00	0.00
7390	Otros Valores	0.00	0.00	0.00	0.00	0.00	0.00	0.00	0.00
7391	Fideicomisos para Adquisición de Títulos de Crédito			0.00				0.00	0.00
7392	Reserva Técnica			0.00				0.00	0.00
7393	Adquisición de Otros Valores			0.00				0.00	0.00
7400	Concesión de Préstamos	0.00	0.00	0.00	0.00	0.00	0.00	0.00	0.00
7410	Concesión de Préstamos a Entidades Paraestatales no Empresariales y no Financieras con Fines de Política Económica	0.00	0.00	0.00	0.00	0.00	0.00	0.00	0.00
7411	Concesión de Préstamos a Entidades Paraestatales no Empresariales y no Financieras con Fines de Política Económica			0.00				0.00	0.00
7420	Concesión de Préstamos a Entidades Paraestatales Empresariales no Financieras con Fines de Política Económica	0.00	0.00	0.00	0.00	0.00	0.00	0.00	0.00
7421	Concesión de Préstamos a Entidades Paraestatales Empresariales no Financieras con Fines de Política Económica			0.00				0.00	0.00
7430	Concesión de Préstamos a Instituciones Paraestatales Públicas Financieras con Fines de Política Económica	0.00	0.00	0.00	0.00	0.00	0.00	0.00	0.00
7431	Concesión de Préstamos a Instituciones Paraestatales Públicas Financieras con Fines de Política Económica			0.00				0.00	0.00
7440	Concesión de Préstamos a Entidades Federativas y Municipios con Fines de Política Económica	0.00	0.00	0.00	0.00	0.00	0.00	0.00	0.00
7441	Concesión de Préstamos a Entidades Federativas y Municipios con Fines de Política Económica			0.00				0.00	0.00
7450	Concesión de Préstamos al Sector Privado con Fines de Política Económica	0.00	0.00	0.00	0.00	0.00	0.00	0.00	0.00
7451	Concesión de Préstamos al Sector Privado con Fines de Política Económica			0.00				0.00	0.00
7460	Concesión de Préstamos al Sector Externo con Fines de Política Económica	0.00	0.00	0.00	0.00	0.00	0.00	0.00	0.00
7461	Concesión de Préstamos al Sector Externo con Fines de Política Económica			0.00				0.00	0.00
7470	Concesión de Préstamos al Sector Público con Fines de Gestión de Liquidez	0.00	0.00	0.00	0.00	0.00	0.00	0.00	0.00
7471	Concesión de Préstamos al Sector Público con Fines de Gestión de Liquidez			0.00				0.00	0.00
7480	Concesión de Préstamos al Sector Privado con Fines de Gestión de Liquidez	0.00	0.00	0.00	0.00	0.00	0.00	0.00	0.00
7481	Concesión de Préstamos al Sector Privado con Fines de Gestión de Liquidez			0.00				0.00	0.00
7490	Concesión de Préstamos al Sector Externo con Fines de Gestión de Liquidez	0.00	0.00	0.00	0.00	0.00	0.00	0.00	0.00
7491	Concesión de Préstamos al Sector Externo con Fines de Gestión de Liquidez			0.00				0.00	0.00
7500	Inversiones en Fideicomisos, Mandatos y Otros Análogos	0.00	0.00	0.00	0.00	0.00	0.00	0.00	0.00
7510	Inversiones en Fideicomisos del Poder Ejecutivo	0.00	0.00	0.00	0.00	0.00	0.00	0.00	0.00
7511	Inversiones en Fideicomisos del Poder Ejecutivo			0.00				0.00	0.00
7520	Inversiones en Fideicomisos del Poder Legislativo	0.00	0.00	0.00	0.00	0.00	0.00	0.00	0.00
7521	Inversiones en Fideicomisos del Poder Legislativo			0.00				0.00	0.00
7530	Inversiones en Fideicomisos del Poder Judicial	0.00	0.00	0.00	0.00	0.00	0.00	0.00	0.00
7531	Inversiones en Fideicomisos del Poder Judicial			0.00				0.00	0.00
7540	Inversiones en Fideicomisos Públicos no Empresariales y no Financieros	0.00	0.00	0.00	0.00	0.00	0.00	0.00	0.00
7541	Inversiones en Fideicomisos Públicos no Empresariales y no Financieros			0.00				0.00	0.00
7550	Inversiones en Fideicomisos Públicos Empresariales no Financieros	0.00	0.00	0.00	0.00	0.00	0.00	0.00	0.00
7551	Inversiones en Fideicomisos Públicos Empresariales no Financieros			0.00				0.00	0.00
7560	Inversiones en Fideicomisos Públicos Financieros	0.00	0.00	0.00	0.00	0.00	0.00	0.00	0.00
7561	Inversiones en Fideicomisos Públicos Financieros			0.00				0.00	0.00
7570	Inversiones en Fideicomisos de Entidades Federativas	0.00	0.00	0.00	0.00	0.00	0.00	0.00	0.00
7571	Inversiones en Fideicomisos de Entidades Federativas			0.00				0.00	0.00
7580	Inversiones en Fideicomisos de Municipios	0.00	0.00	0.00	0.00	0.00	0.00	0.00	0.00
7581	Inversiones en Fideicomisos de Municipios			0.00				0.00	0.00
7590	Fideicomisos de Empresas Privadas y Particulares	0.00	0.00	0.00	0.00	0.00	0.00	0.00	0.00
7591	Fideicomisos de Empresas Privadas y Particulares			0.00				0.00	0.00
7600	Otras Inversiones Financieras	0.00	0.00	0.00	0.00	0.00	0.00	0.00	0.00
7610	Depósitos a Largo Plazo en Moneda Nacional	0.00	0.00	0.00	0.00	0.00	0.00	0.00	0.00
7611	Depósitos a Largo Plazo en Moneda Nacional			0.00				0.00	0.00
7620	Depósitos a Largo Plazo en Moneda Extranjera	0.00	0.00	0.00	0.00	0.00	0.00	0.00	0.00
7621	Depósitos a Largo Plazo en Moneda Extranjera			0.00				0.00	0.00
7900	Provisiones para Contingencias y Otras Erogaciones Especiales	0.00	0.00	0.00	0.00	0.00	0.00	0.00	0.00
7910	Contingencias por Fenómenos Naturales	0.00	0.00	0.00	0.00	0.00	0.00	0.00	0.00
7911	Contingencias por Fenómenos Naturales			0.00				0.00	0.00
7920	Contingencias Socioeconómicas	0.00	0.00	0.00	0.00	0.00	0.00	0.00	0.00
7921	Contingencias Socioeconómicas			0.00				0.00	0.00

Cuenta	Concepto	Aprobado	Aplicaciones/ Reducciones	Modificado	Egresos				Subejercicio
					Comprometido	Devengado	Ejercido	Pagado	
(3)	(4)	(5)	(6)	(7)	(8)	(9)	(10)	(11)	(12)
7990	Otras Ergaciones Especiales	0.00	0.00	0.00	0.00	0.00	0.00	0.00	0.00
7991	Otras Ergaciones Especiales	0.00	0.00	0.00	0.00	0.00	0.00	0.00	0.00
8000	Participaciones y Aportaciones	0.00	0.00	0.00	0.00	0.00	0.00	0.00	0.00
8100	Fondo General de Participaciones	0.00	0.00	0.00	0.00	0.00	0.00	0.00	0.00
8110	Fondo General de Participaciones	0.00	0.00	0.00	0.00	0.00	0.00	0.00	0.00
8111	Fondo General de Participaciones	0.00	0.00	0.00	0.00	0.00	0.00	0.00	0.00
8120	Fondo de Fomento Municipal	0.00	0.00	0.00	0.00	0.00	0.00	0.00	0.00
8121	Fondo de Fomento Municipal	0.00	0.00	0.00	0.00	0.00	0.00	0.00	0.00
8130	Participaciones de las Entidades Federativas a los Municipios	0.00	0.00	0.00	0.00	0.00	0.00	0.00	0.00
8131	Participaciones a Municipios en los Ingresos Federales	0.00	0.00	0.00	0.00	0.00	0.00	0.00	0.00
8132	Participaciones a Municipios en los Ingresos Estatales	0.00	0.00	0.00	0.00	0.00	0.00	0.00	0.00
8140	Otros Conceptos Participables de la Federación a Entidades Federativas	0.00	0.00	0.00	0.00	0.00	0.00	0.00	0.00
8141	Otros Conceptos Participables de la Federación a Entidades Federativas	0.00	0.00	0.00	0.00	0.00	0.00	0.00	0.00
8150	Otros Conceptos Participables de la Federación a Municipios	0.00	0.00	0.00	0.00	0.00	0.00	0.00	0.00
8151	Otros Conceptos Participables de la Federación a Municipios	0.00	0.00	0.00	0.00	0.00	0.00	0.00	0.00
8160	Convenios de Colaboración Administrativa	0.00	0.00	0.00	0.00	0.00	0.00	0.00	0.00
8161	Convenios de Colaboración Administrativa	0.00	0.00	0.00	0.00	0.00	0.00	0.00	0.00
8300	Aportaciones	0.00	0.00	0.00	0.00	0.00	0.00	0.00	0.00
8310	Aportaciones de la Federación a las Entidades Federativas	0.00	0.00	0.00	0.00	0.00	0.00	0.00	0.00
8311	Aportaciones de la Federación a las Entidades Federativas	0.00	0.00	0.00	0.00	0.00	0.00	0.00	0.00
8320	Aportaciones de la Federación a Municipios	0.00	0.00	0.00	0.00	0.00	0.00	0.00	0.00
8321	Aportaciones de la Federación a Municipios	0.00	0.00	0.00	0.00	0.00	0.00	0.00	0.00
8330	Aportaciones de las Entidades Federativas a los Municipios	0.00	0.00	0.00	0.00	0.00	0.00	0.00	0.00
8331	Aportaciones a Municipios del Fondo de Aportaciones para la Infraestructura Social Municipal	0.00	0.00	0.00	0.00	0.00	0.00	0.00	0.00
8332	Aportaciones de Municipios del Fondo de Aportaciones para el Fortalecimiento de los Municipios y de las Demarcaciones Territoriales	0.00	0.00	0.00	0.00	0.00	0.00	0.00	0.00
8340	Aportaciones Previstas en Leyes y Decretos al Sistema de Protección Social	0.00	0.00	0.00	0.00	0.00	0.00	0.00	0.00
8341	Aportaciones Previstas en Leyes y Decretos al Sistema de Protección Social	0.00	0.00	0.00	0.00	0.00	0.00	0.00	0.00
8350	Municipios	0.00	0.00	0.00	0.00	0.00	0.00	0.00	0.00
8351	Aportaciones Previstas en Leyes y Decretos Compensatorias a Entidades Federativas y Municipios	0.00	0.00	0.00	0.00	0.00	0.00	0.00	0.00
8500	Convenios	0.00	0.00	0.00	0.00	0.00	0.00	0.00	0.00
8510	Convenios de Reasignación	0.00	0.00	0.00	0.00	0.00	0.00	0.00	0.00
8511	Convenios de Reasignación	0.00	0.00	0.00	0.00	0.00	0.00	0.00	0.00
8520	Convenios de Descentralización	0.00	0.00	0.00	0.00	0.00	0.00	0.00	0.00
8521	Convenios de Descentralización	0.00	0.00	0.00	0.00	0.00	0.00	0.00	0.00
8530	Otros Convenios	0.00	0.00	0.00	0.00	0.00	0.00	0.00	0.00
8531	Otros Convenios	0.00	0.00	0.00	0.00	0.00	0.00	0.00	0.00
9000	Deuda Pública	21,992.97	0.00	21,992.97	0.00	0.00	30,569.71	-8,596.74	0.00
9100	Amortización de la Deuda Pública	10,000.00	0.00	10,000.00	0.00	0.00	23,126.28	-13,126.28	0.00
9110	Amortización de la Deuda Interna con Instituciones de Crédito	10,000.00	0.00	10,000.00	0.00	0.00	23,126.28	-13,126.28	0.00
9111	Amortización de Capital	10,000.00	0.00	10,000.00	0.00	0.00	23,126.28	-13,126.28	0.00
9112	Actualización de la Deuda	0.00	0.00	0.00	0.00	0.00	0.00	0.00	0.00
9120	Amortización de la Deuda Interna por Emisión de Títulos y Valores	0.00	0.00	0.00	0.00	0.00	0.00	0.00	0.00
9121	Amortización de la Deuda Interna por Emisión de Títulos y Valores	0.00	0.00	0.00	0.00	0.00	0.00	0.00	0.00
9130	Amortización de Arrendamientos Financieros Nacionales	0.00	0.00	0.00	0.00	0.00	0.00	0.00	0.00
9131	Amortización de Arrendamientos Financieros Nacionales	0.00	0.00	0.00	0.00	0.00	0.00	0.00	0.00
9140	Amortización de la Deuda Externa con Instituciones de Crédito	0.00	0.00	0.00	0.00	0.00	0.00	0.00	0.00
9141	Amortización de la Deuda Externa con Instituciones de Crédito	0.00	0.00	0.00	0.00	0.00	0.00	0.00	0.00
9150	Amortización de Deuda Externa con Organismos Financieros Internacionales	0.00	0.00	0.00	0.00	0.00	0.00	0.00	0.00
9151	Amortización de Deuda Externa con Organismos Financieros Internacionales	0.00	0.00	0.00	0.00	0.00	0.00	0.00	0.00
9160	Amortización de la Deuda Bilateral	0.00	0.00	0.00	0.00	0.00	0.00	0.00	0.00
9161	Amortización de la Deuda Bilateral	0.00	0.00	0.00	0.00	0.00	0.00	0.00	0.00
9170	Amortización de la Deuda Externa por Emisión de Títulos y Valores	0.00	0.00	0.00	0.00	0.00	0.00	0.00	0.00
9171	Amortización de la Deuda Externa por Emisión de Títulos y Valores	0.00	0.00	0.00	0.00	0.00	0.00	0.00	0.00
9180	Amortización de Arrendamientos Financieros Internacionales	0.00	0.00	0.00	0.00	0.00	0.00	0.00	0.00
9181	Amortización de Arrendamientos Financieros Internacionales	0.00	0.00	0.00	0.00	0.00	0.00	0.00	0.00
9200	Intereses de la Deuda Pública	570.35	0.00	570.35	0.00	0.00	1,804.27	-1,233.92	0.00
9210	Intereses de la Deuda Interna con Instituciones de Crédito	570.35	0.00	570.35	0.00	0.00	1,804.27	-1,233.92	0.00
9211	Intereses de la Deuda	570.35	0.00	570.35	0.00	0.00	1,804.27	-1,233.92	0.00
9220	Intereses Derivados de la Colocación de Títulos y Valores	0.00	0.00	0.00	0.00	0.00	0.00	0.00	0.00
9221	Intereses Derivados de la Colocación de Títulos y Valores	0.00	0.00	0.00	0.00	0.00	0.00	0.00	0.00
9230	Intereses por Arrendamientos Financieros Nacionales	0.00	0.00	0.00	0.00	0.00	0.00	0.00	0.00

690

Cuenta (3)	Concepto (4)	Egresos							Subejercicio (12)	
		Aprobado (5)	Ampliaciones/ Reducciones (6)	Modificado (7)	Comprometido (8)	Devengado (9)	Ejercido (10)	Pagado (11)		
9231	Intereses por Arrendamientos Financieros Nacionales			0.00				0.00		0.00
9240	Intereses de la Deuda Externa con Instituciones de Crédito	0.00	0.00	0.00	0.00	0.00			0.00	0.00
9241	Intereses de la Deuda Externa con Instituciones de Crédito			0.00				0.00		0.00
9250	Intereses de la Deuda con Organismos Financieros Internacionales	0.00	0.00	0.00	0.00	0.00			0.00	0.00
9251	Intereses de la Deuda con Organismos Financieros Internacionales			0.00				0.00		0.00
9260	Intereses de la Deuda Bilateral	0.00	0.00	0.00	0.00	0.00			0.00	0.00
9261	Intereses de la Deuda Bilateral			0.00				0.00		0.00
9270	Intereses Derivados de la Colocación de Títulos y Valores en el Exterior	0.00	0.00	0.00	0.00	0.00			0.00	0.00
9271	Intereses Derivados de la Colocación de Títulos y Valores en el Exterior			0.00				0.00		0.00
9280	Intereses por Arrendamientos Financieros Internacionales	0.00	0.00	0.00	0.00	0.00			0.00	0.00
9281	Intereses por Arrendamientos Financieros Internacionales			0.00				0.00		0.00
9300	Comisiones de la Deuda Pública	0.00	0.00	0.00	0.00	0.00			0.00	0.00
9310	Comisiones de la Deuda Pública Interna	0.00	0.00	0.00	0.00	0.00			0.00	0.00
9311	Comisiones de la Deuda Pública			0.00				0.00		0.00
9320	Comisiones de la Deuda Pública Externa	0.00	0.00	0.00	0.00	0.00			0.00	0.00
9321	Comisiones de la Deuda Pública Externa			0.00				0.00		0.00
9400	Gastos de la Deuda Pública	0.00	0.00	0.00	0.00	0.00			0.00	0.00
9410	Gastos de la Deuda Pública Interna	0.00	0.00	0.00	0.00	0.00			0.00	0.00
9411	Gastos de la Deuda Pública			0.00				0.00		0.00
9420	Gastos de la Deuda Pública Externa	0.00	0.00	0.00	0.00	0.00			0.00	0.00
9421	Gastos de la Deuda Pública Externa			0.00				0.00		0.00
9500	Costo por Coberturas	0.00	0.00	0.00	0.00	0.00			0.00	0.00
9510	Costos por coberturas	0.00	0.00	0.00	0.00	0.00			0.00	0.00
9511	Gastos por Coberturas en Tasas de Interés			0.00				0.00		0.00
9512	Gastos por Otras Coberturas			0.00				0.00		0.00
9600	Apoyos Financieros	0.00	0.00	0.00	0.00	0.00			0.00	0.00
9610	Apoyos a Intermediarios Financieros	0.00	0.00	0.00	0.00	0.00			0.00	0.00
9611	Apoyos a Intermediarios Financieros			0.00				0.00		0.00
9620	Apoyos a Ahorradores y Deudores del Sistema Financiero Nacional	0.00	0.00	0.00	0.00	0.00			0.00	0.00
9621	Apoyos a Ahorradores y Deudores del Sistema Financiero Nacional			0.00				0.00		0.00
9900	Adeudos de Ejercicios Fiscales Anteriores (ADEFAS)	11,422.62	0.00	11,422.62	0.00	0.00		5,659.16	5,659.16	5,763.46
9910	ADEFAS	11,422.62	0.00	11,422.62	0.00	0.00		5,659.16	5,659.16	5,763.46
9911	Por el Ejercicio Inmediato Anterior	8,365.77		8,365.77				2,915.36	2,915.36	5,450.41
9912	Por Ejercicios Anteriores	3,056.86		3,056.86				2,743.80	2,743.80	313.06
Subtotal (13)		21,992.97	0.00	21,992.97	0.00	0.00		30,589.71	30,589.71	48,598.74
	Total Partidas: (14)	289,243.89	0.00	286,243.89	239.68	6,264.31		239,616.82	231,082.83	48,627.07

"Bajo protesta de decir verdad declaramos que los Estados Financieros y sus notas, son razonablemente correctos y son responsabilidad del emisor"

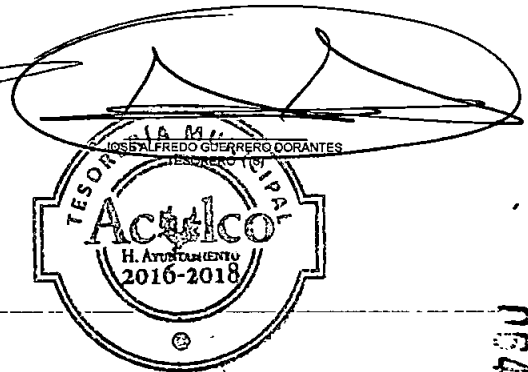
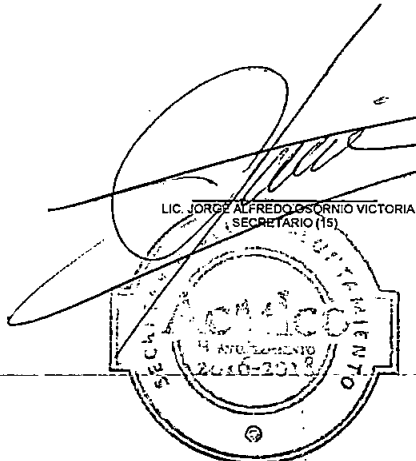
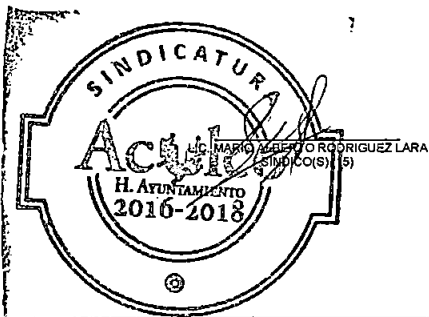

164



Cuenta Pública 2016
Estado Analítico de Ingresos Integrado
(Miles de pesos)

Municipio: (1) ACULCO 032

Del 01 de Enero al 31 de Diciembre de 2016 (2)

Cuenta (3)	Rubro de los Ingresos (4)	Municipio	DIF	ODAS	Instituto del Deporte	Integración del Ingreso Recaudado (6) E=A+B+C+D
		Ingreso Recaudado (5)	Ingreso Recaudado (5)	Ingreso Recaudado (5)	Ingreso Recaudado (5)	
		A	B	C	D	
8110 4000	Ingresos					
8110 4100	Ingresos de Gestión	13,345.68	343.86	9,260.47	-	22,950.01
8110 4110	Impuestos	7,442.02	-	-	-	7,442.02
8110 4111	Impuesto sobre los Ingresos	-	-	-	-	-
8110 4111 001	Impuesto sobre los Ingresos	-	-	-	-	-
8110 4111 001 001	Impuesto sobre los Ingresos	-	-	-	-	-
8110 4112	Impuestos sobre el Patrimonio	6,854.43	-	-	-	6,854.43
8110 4112 001	Impuestos sobre el Patrimonio	6,854.43	-	-	-	6,854.43
8110 4112 001 002	Impuestos sobre el Patrimonio	6,854.43	-	-	-	6,854.43
8110 4112 001 002 001	Fiscal	6,120.08	-	-	-	6,120.08
8110 4112 001 002 002	Sobre Adquisición de Inmuebles y Otras Operaciones Traslativas de Dominio de Inmuebles	734.35	-	-	-	734.35
8110 4112 001 002 003	Sobre Conjuntos Urbanos	-	-	-	-	-
8110 4113	Impuesto sobre la Producción, el Consumo y las Transacciones	-	-	-	-	-
8110 4113 001	Impuesto sobre la Producción, el Consumo y las Transacciones	-	-	-	-	-
8110 4113 001 003	Impuesto sobre la Producción, el Consumo y las Transacciones	-	-	-	-	-
8110 4114	Impuestos al Comercio Exterior	-	-	-	-	-
8110 4114 001	Impuestos al Comercio Exterior	-	-	-	-	-
8110 4114 001 004	Impuestos al Comercio Exterior	-	-	-	-	-
8110 4115	Impuestos sobre Nóminas y Asimilables	-	-	-	-	-
8110 4115 001	Impuestos sobre Nóminas y Asimilables	-	-	-	-	-
8110 4115 001 005	Impuestos sobre Nóminas y Asimilables	-	-	-	-	-
8110 4116	Impuestos Ecológicos	-	-	-	-	-
8110 4116 001	Impuestos Ecológicos	-	-	-	-	-
8110 4116 001 005	Impuestos Ecológicos	-	-	-	-	-
8110 4117	Accesorios de Impuestos	333.44	-	-	-	333.44
8110 4117 001	Accesorios de Impuestos	333.44	-	-	-	333.44
8110 4117 001 007	Accesorios de Impuestos	333.44	-	-	-	333.44
8110 4117 001 007 001	Multas	-	-	-	-	-
8110 4117 001 007 002	Recargos	333.44	-	-	-	333.44
8110 4117 001 007 003	Gastos de Ejecución	-	-	-	-	-
8110 4117 001 007 004	Indemnización por Devolución de Cheques	-	-	-	-	-
8110 4119	Otros Impuestos	254.16	-	-	-	254.16
8110 4119 001	Otros Impuestos	254.16	-	-	-	254.16
8110 4119 001 009	Otros Impuestos	254.16	-	-	-	254.16
8110 4119 001 009 001	Sobre Anuncios Publicitarios	0.27	-	-	-	0.27
8110 4119 001 009 002	Sobre Diversiones, Juegos y Espectáculos Públicos	253.89	-	-	-	253.89
Subtotal (7)		7,442.02	-	-	-	7,442.02
8110 4120	Cuotas y Aportaciones de Seguridad Social	-	-	-	-	-
8110 4121	Aportaciones para Fondos de Vivienda	-	-	-	-	-
8110 4121 002	Aportaciones para Fondos de Vivienda	-	-	-	-	-
8110 4121 002 001	Aportaciones para Fondos de Vivienda	-	-	-	-	-
8110 4122	Cuotas para el Seguro Social	-	-	-	-	-
8110 4122 002	Cuotas para el Seguro Social	-	-	-	-	-
8110 4122 002 002	Cuotas para el Seguro Social	-	-	-	-	-
8110 4123	Cuotas de Ahorro para el Retiro	-	-	-	-	-
8110 4123 002	Cuotas de Ahorro para el Retiro	-	-	-	-	-
8110 4123 002 003	Cuotas de Ahorro para el Retiro	-	-	-	-	-

Cuenta (3)	Rubro de los Ingresos (4)					Municipio	DIF	ODAS	Instituto del Deporte	Integración del Ingreso Recaudado (6)
						Ingreso Recaudado (5)	Ingreso Recaudado (5)	Ingreso Recaudado (5)	Ingreso Recaudado (5)	
						A	B	C	D	E=A+B+C+D
8110	4124					-	-	-	-	-
8110	4124	002				-	-	-	-	-
8110	4124	002	004			-	-	-	-	-
8110	4124	002	004	001		-	-	-	-	-
8110	4129					-	-	-	-	-
8110	4129	002				-	-	-	-	-
8110	4129	002	009			-	-	-	-	-
Subtotal (7)						-	-	-	-	-
8110	4130					2,020.33	-	-	-	2,020.33
8110	4131					2,020.33	-	-	-	2,020.33
8110	4131	003				2,020.33	-	-	-	2,020.33
8110	4131	003	001			2,020.33	-	-	-	2,020.33
8110	4131	003	001	001		2,020.33	-	-	-	2,020.33
8110	4131	003	001	002						-
8110	4131	003	001	003						-
8110	4132					-	-	-	-	-
8110	4132	003				-	-	-	-	-
8110	4132	003	002			-	-	-	-	-
8110	4132	003	002	001						-
8110	4132	003	002	002						-
8110	4132	003	002	003						-
8110	4132	003	002	004						-
Subtotal (7)						2,020.33	-	-	-	2,020.33
8110	4140					3,245.93	-	9,260.47	-	12,506.40
8110	4141					1,299.87	-	-	-	1,299.87
8110	4141	004				1,299.87	-	-	-	1,299.87
8110	4141	004	001			1,299.87	-	-	-	1,299.87
8110	4141	004	001	001		1,299.87	-	-	-	1,299.87
8110	4141	004	001	002						-
8110	4142					-	-	-	-	-
8110	4142	004				-	-	-	-	-
8110	4142	004	002							-
8110	4143					1,926.64	-	9,004.43	-	10,931.07
8110	4143	004				1,926.64	-	9,004.43	-	10,931.07
8110	4143	004	003			1,926.64	-	9,004.43	-	10,931.07
8110	4143	004	003	001				4,522.17		4,522.17
8110	4143	004	003	002				-		-
8110	4143	004	003	003				-		-
8110	4143	004	003	004				511.73		511.73
8110	4143	004	003	005				25.00		25.00
8110	4143	004	003	006				-		-
8110	4143	004	003	007				-		-
8110	4143	004	003	008				-		-
8110	4143	004	003	009				-		-
8110	4143	004	003	010				-		-
8110	4143	004	003	011				78.41		78.41
8110	4143	004	003	012				792.78		792.78
8110	4143	004	003	013				-		-
8110	4143	004	003	014				-		-
8110	4143	004	003	015				3,047.96		3,047.96
8110	4143	004	003	015				5.60		5.60

030

Cuenta (3)	Rubro de los Ingresos (4)					Municipio	DIF	ODAS	Instituto del Deporte	Integración del
						Ingreso Recaudado (5)	Ingreso Recaudado (5)	Ingreso Recaudado (5)	Ingreso Recaudado (5)	Ingreso Recaudado (6)
						A	B	C	D	E=A+B+C+D
8110	4143	004	003	016	Certificaciones	345.47	-	0.46	-	345.93
8110	4143	004	003	017	Otros	8.91	-	20.32	-	29.22
8110	4143	004	003	018	Mantenimiento de Drenaje	-	-	-	-	-
8110	4143	004	003	019	Dictamen de Factibilidad de Servicios	-	-	-	-	-
8110	4143	004	003	020	Del Registro Civil	691.93	-	-	-	691.93
8110	4143	004	003	021	De Desarrollo Urbano y Obras Públicas	257.22	-	-	-	257.22
8110	4143	004	003	022	Por Servicios Prestados por Autoridades Fiscales, Administrativas y de Acceso a la Información Pública	-	-	-	-	-
8110	4143	004	003	023	Por Servicios de Restros	-	-	-	-	-
8110	4143	004	003	024	Por Corral de Consejo e Identificación de Señales de Sangre, Tatuajes, Elementos Electromagnéticos y Fierros para Marcar Ganado y Magueyes	-	-	-	-	-
8110	4143	004	003	025	Por Servicios de Panteones	232.95	-	-	-	232.95
8110	4143	004	003	026	Por la Expedición o Refrendo Anual de Licencias Para la Venta de Bebidas Alcohólicas al Público	390.17	-	-	-	390.17
8110	4143	004	003	027	Por Servicios Prestados por Autoridades de Seguridad Pública	-	-	-	-	-
8110	4143	004	003	028	Por Servicios Prestados por las Autoridades de Catastro	-	-	-	-	-
8110	4143	004	003	029	Por Servicios de Alumbrado Público	-	-	-	-	-
8110	4143	004	003	030	Por Servicios de Limpieza de Lotes Baldíos, Recolectión, Traslado, y Disposición Final de Residuos Sólidos Industriales y Comerciales	-	-	-	-	-
8110	4144				Accesorios de Derechos	19.42	-	256.04	-	275.46
8110	4144	004			Accesorios de Derechos	19.42	-	256.04	-	275.46
8110	4144	004	004		Accesorios de Derechos	19.42	-	256.04	-	275.46
8110	4144	004	004	001	Multas	-	-	34.15	-	34.15
8110	4144	004	004	002	Recargos	19.42	-	221.89	-	241.31
8110	4144	004	004	003	Gastos de Ejecución	-	-	-	-	-
8110	4144	004	004	004	Indemnización por Devolución de Cheques	-	-	-	-	-
8110	4149				Otros Derechos	-	-	-	-	-
8110	4149	004			Otros Derechos	-	-	-	-	-
8110	4149	004	009		Otros Derechos	-	-	-	-	-
Subtotal (7)						3,245.93	-	9,260.47	-	12,506.40
8110	4150				Productos de Tipo Corriente	438.77	-	-	-	438.77
8110	4151				Productos Derivados del Uso y Aprovechamiento de Bienes no Sujetos a Régimen de Dominio Público	438.77	-	-	-	438.77
8110	4151	005			Productos Derivados del Uso y Aprovechamiento de Bienes no Sujetos a Régimen de Dominio Público	438.77	-	-	-	438.77
8110	4151	005	001		Productos Derivados del Uso y Aprovechamiento de Bienes no Sujetos a Régimen de Dominio Público	438.77	-	-	-	438.77
8110	4151	005	001	001	Por la Venta o Arrendamiento de Bienes Municipales	438.77	-	-	-	438.77
8110	4151	005	001	002	Impresos y Papel Especial	-	-	-	-	-
8110	4151	005	001	003	Derivados de Bosques Municipales	-	-	-	-	-
8110	4152				Enajenación de Bienes Muebles no Sujetos a ser Inventariados	-	-	-	-	-
8110	4152	005			Enajenación de Bienes Muebles no Sujetos a ser Inventariados	-	-	-	-	-
8110	4152	005	002		Enajenación de Bienes Muebles no Sujetos a ser Inventariados	-	-	-	-	-
8110	4159				Otros Productos que Generan Ingresos Corrientes	-	-	-	-	-
8110	4159	005			Otros Productos que Generan Ingresos Corrientes	-	-	-	-	-
8110	4159	005	009		Otros Productos que Generan Ingresos Corrientes	-	-	-	-	-
8110	4159	005	009	001	Rendimientos o Ingresos Derivados de las Actividades de Organismos Descentralizados y Empresas de Participación Municipal Cuando por su Naturaleza Correspondan a Actividades que no son Propias de Derecho Público	-	-	-	-	-
8110	4159	005	009	002	En general, todos aquellos Ingresos que perciba la Hacienda Pública Municipal, Derivados de Actividades que no son Propias de Derecho Público, o por la Explotación de sus Bienes Patrimoniales.	-	-	-	-	-
Subtotal (7)						438.77	-	-	-	438.77
8110	4160				Aprovechamientos de Tipo Corriente	198.62	-	-	-	198.62
8110	4161				Incentivos Derivados de la Colaboración Fiscal	-	-	-	-	-
8110	4161	006			Incentivos Derivados de la Colaboración Fiscal	-	-	-	-	-
8110	4161	006	001		Incentivos Derivados de la Colaboración Fiscal	-	-	-	-	-
8110	4162				Multas	32.92	-	-	-	32.92
8110	4162	006			Multas	32.92	-	-	-	32.92

Cuenta (3)					Rubro de los Ingresos (4)					Municipio	DIF	ODAS	Instituto del Deporte	Integración del
										Ingreso Recaudado (5)	Ingreso Recaudado (5)	Ingreso Recaudado (5)	Ingreso Recaudado (5)	Ingreso Recaudado (5)
										A	B	C	D	E=A+B+C+D
8110	4182	006	002		Multas				32.92	-	-	-	32.92	
8110	4162	006	002	001	Sanciones Administrativas				32.92	-	-	-	32.92	
8110	4163				Indemnizaciones				75.70	-	-	-	75.70	
8110	4163	006			Indemnizaciones				75.70	-	-	-	75.70	
8110	4163	006	003		Indemnizaciones				75.70	-	-	-	75.70	
8110	4163	006	003	001	Indemnizaciones por Daños a Bienes Municipales				75.70	-	-	-	75.70	
8110	4163	006	003	002	Otras Indemnizaciones				-	-	-	-	-	
8110	4164				Reintegros				90.00	-	-	-	90.00	
8110	4164	006			Reintegros				90.00	-	-	-	90.00	
8110	4164	006	004		Reintegros				90.00	-	-	-	90.00	
8110	4164	006	004	001	Reintegros				90.00	-	-	-	90.00	
8110	4165				Aprovechamientos Provenientes de Obras Públicas				-	-	-	-	-	
8110	4165	006			Aprovechamientos Provenientes de Obras Públicas				-	-	-	-	-	
8110	4165	006	005		Aprovechamientos Provenientes de Obras Públicas				-	-	-	-	-	
8110	4166				Aprovechamientos por Participaciones Derivadas de la Aplicación de Leyes				-	-	-	-	-	
8110	4166	006			Aprovechamientos por Participaciones Derivadas de la Aplicación de Leyes				-	-	-	-	-	
8110	4166	006	006		Aprovechamientos por Participaciones Derivadas de la Aplicación de Leyes				-	-	-	-	-	
8110	4167				Aprovechamientos por Aportaciones y Cooperaciones				-	-	-	-	-	
8110	4167	006			Aprovechamientos por Aportaciones y Cooperaciones				-	-	-	-	-	
8110	4167	006	007		Aprovechamientos por Aportaciones y Cooperaciones				-	-	-	-	-	
8110	4168				Accesorios de Aprovechamientos				-	-	-	-	-	
8110	4168	006			Accesorios de Aprovechamientos				-	-	-	-	-	
8110	4168	006	008		Accesorios de Aprovechamientos				-	-	-	-	-	
8110	4168	006	008	001	Multas				-	-	-	-	-	
8110	4168	006	008	002	Recargos				-	-	-	-	-	
8110	4168	006	008	003	Gastos de Ejecución				-	-	-	-	-	
8110	4168	006	008	004	Indemnización por Devolución de cheques				-	-	-	-	-	
8110	4169				Otros Aprovechamientos				-	-	-	-	-	
8110	4169	006			Otros Aprovechamientos				-	-	-	-	-	
8110	4169	006	009		Otros Aprovechamientos				-	-	-	-	-	
8110	4169	006	009	001	Uso o Explotación de Bienes de Dominio Público				-	-	-	-	-	
8110	4169	006	009	002	Herencias, Legados, Cesiones y Donaciones				-	-	-	-	-	
8110	4169	006	009	003	Resarcimientos				-	-	-	-	-	
Subtotal (7)									198.62	-	-	-	198.62	
8110	4170				Ingresos por Venta de Bienes y Servicios				-	343.86	-	-	343.86	
8110	4171				Ingresos por Venta de Mercancías				-	-	-	-	-	
8110	4171	007			Ingresos por Venta de Mercancías				-	-	-	-	-	
8110	4171	007	001		Ingresos por Venta de Mercancías				-	-	-	-	-	
8110	4172				Ingresos por Venta de Bienes y Servicios Producidos en Establecimientos del Gobierno				-	-	-	-	-	
8110	4172	007			Ingresos por Venta de Bienes y Servicios Producidos en Establecimientos del Gobierno				-	-	-	-	-	
8110	4172	007	002		Ingresos por Venta de Bienes y Servicios Producidos en Establecimientos del Gobierno				-	-	-	-	-	
8110	4173				Ingresos por Venta de Bienes y Servicios de Organismos Descentralizados				-	343.86	-	-	343.86	
8110	4173	007			Ingresos por Venta de Bienes y Servicios de Organismos Descentralizados				-	343.86	-	-	343.86	
8110	4173	007	003		Ingresos por Venta de Bienes y Servicios de Organismos Descentralizados				-	343.86	-	-	343.86	
8110	4173	007	003	001	Estancias Infantiles				-	-	-	-	-	
8110	4173	007	003	002	Farmacias				-	-	-	-	-	
8110	4173	007	003	003	Servicios Médicos				-	65.44	-	-	65.44	
8110	4173	007	003	004	Productos Nutricionales (Amaranto, Soya, etc.)				-	-	-	-	-	
8110	4173	007	003	005	Velatorios				-	-	-	-	-	
8110	4173	007	003	006	Colegiaturas				-	-	-	-	-	

050

Cuenta (3)					Rubro de los Ingresos (4)	Municipio	DIF	ODAS	Instituto del Deporte	Integración del Ingreso Recaudado (6) E=A+B+C+D
						Ingreso Recaudado (5)	Ingreso Recaudado (5)	Ingreso Recaudado (5)	Ingreso Recaudado (5)	
						A	B	C	D	
8110	4173	007	003	007	Huertos Familiares					-
8110	4173	007	003	008	Servicios de Alberca					-
8110	4173	007	003	009	Panadería					-
8110	4173	007	003	010	Servicios de Laboratorio					-
8110	4173	007	003	011	Servicios de Baños Públicos					-
8110	4173	007	003	012	Inscripciones					-
8110	4173	007	003	013	Desayunos Escolares		193.62			193.62
8110	4173	007	003	014	Productos Básicos (despensas)					-
8110	4173	007	003	015	Servicios Jurídicos					-
8110	4173	007	003	016	Servicios Psicológicos		29.59			29.59
8110	4173	007	003	017	Servicios de Terapia y Discapacidad		55.22			55.22
8110	4173	007	003	018	Ingresos Diversos					-
8110	4173	007	003	019	Ingresos de Organismos del Deporte					-
8110	4173	007	003	020	Ingresos por Fideicomisos y Empresas de Participación Municipal					-
8110	4174				Ingresos de Operación de Entidades Paraestatales Empresariales no Financieras	-	-	-	-	-
8110	4174	007			Ingresos de Operación de Entidades Paraestatales Empresariales no Financieras	-	-	-	-	-
8110	4174	007	004		Ingresos de Operación de Entidades Paraestatales Empresariales no Financieras	-	-	-	-	-
Subtotal (7)						-	343.86	-	-	343.86
8110	4190				Contribuciones no Comprendidas en las Fracciones de la Ley de Ingresos Causadas en Ejercicios Fiscales Anteriores Pendientes de Liquidación o Pago	-	-	-	-	-
8110	4191				Impuestos no Comprendidos en las Fracciones de la Ley de Ingresos Causados en Ejercicios Fiscales Anteriores Pendientes de Liquidación o Pago	-	-	-	-	-
8110	4191	009			Impuestos no Comprendidos en las Fracciones de la Ley de Ingresos Causados en Ejercicios Fiscales Anteriores Pendientes de Liquidación o Pago	-	-	-	-	-
8110	4191	009	001		Impuestos no Comprendidos en las Fracciones de la Ley de Ingresos Causados en Ejercicios Fiscales Anteriores Pendientes de Liquidación o Pago	-	-	-	-	-
8110	4192				Contribuciones de Mejoras, Derechos, Productos y Aprovechamientos no Comprendidos en las Fracciones de la Ley de Ingresos Causados en Ejercicios Fiscales Anteriores Pendientes de Liquidación o Pago	-	-	-	-	-
8110	4192	009			Contribuciones de Mejoras, Derechos, Productos y Aprovechamientos no Comprendidos en las Fracciones de la Ley de Ingresos Causados en Ejercicios Fiscales Anteriores Pendientes de Liquidación o Pago	-	-	-	-	-
8110	4192	009	002		Contribuciones de Mejoras, Derechos, Productos y Aprovechamientos no Comprendidos en las Fracciones de la Ley de Ingresos Causados en Ejercicios Fiscales Anteriores Pendientes de Liquidación o Pago	-	-	-	-	-
Subtotal (7)						-	-	-	-	-
8110	4200				Participaciones, Aportaciones, Transferencias, Asignaciones, Subsidios y Otras Ayudas	196,696.12	-	-	-	196,696.12
8110	4210				Participaciones y Aportaciones	196,696.12	-	-	-	196,696.12
8110	4211				Participaciones	94,529.08	-	-	-	94,529.08
8110	4211	001			Participaciones	94,529.08	-	-	-	94,529.08
8110	4211	001	001		Participaciones	94,529.08	-	-	-	94,529.08
8110	4211	001	001	001	Fondo General de Participaciones	45,489.51	-	-	-	45,489.51
8110	4211	001	001	002	Fondo de Fomentos Municipal	7,224.90	-	-	-	7,224.90
8110	4211	001	001	003	Fondo de Fiscalización y Recaudación	1,581.38	-	-	-	1,581.38
8110	4211	001	001	004	Correspondientes al Impuesto Especial Sobre Producción y Servicios	840.00	-	-	-	840.00
8110	4211	001	001	005	Correspondientes al Impuesto Sobre Automóviles Nuevos	1,855.12	-	-	-	1,855.12
8110	4211	001	001	006	Correspondientes al Impuesto Sobre Tenencia o Uso de Vehículos	1.66	-	-	-	1.66
8110	4211	001	001	007	Correspondientes al Fondo de Compensación del Impuesto Sobre Automóviles Nuevos	418.48	-	-	-	418.48
8110	4211	001	001	008	Las derivadas de la aplicación del artículo 4-A de la Ley de Coordinación Fiscal	2,550.55	-	-	-	2,550.55
8110	4211	001	001	009	Del Impuesto Sobre Tenencia o Uso de Vehículos Automotores	1,572.72	-	-	-	1,572.72
8110	4211	001	001	010	Del Impuesto Sobre Adquisición de Vehículos Usados	64.82	-	-	-	64.82

690

Cuenta (3)					Rubro de los Ingresos (4)	Municipio	DIF	ODAS	Instituto del Deporte	Integración del Ingreso Recaudado (6) E=A+B+C+D
						Ingreso Recaudado (5)	Ingreso Recaudado (5)	Ingreso Recaudado (5)	Ingreso Recaudado (5)	
						A	B	C	D	
8110	4211	001	001	011	Del Impuesto Sobre Loterías, Rifas, Sorteos, Concursos y Juegos Permitidos con Cruce de Apuestas	162.33				162.33
8110	4211	001	001	012	Fondo de Fomento Municipal derivado de la coordinación mediante convenio del Impuesto Predial y las demás derivadas de la aplicación del Título Séptimo del Código Financiero para el Estado de México y Municipios, así como los Convenios, Acuerdos o Declaratorias que al Efecto se Celebren o Realicen					-
8110	4211	001	001	013	Programa de Acciones para el Desarrollo (PAD)					-
8110	4211	001	001	014	Fondo Estatal de Fortalecimiento Municipal (FEFOM)	19,414.42				19,414.42
8110	4211	001	001	015	Remanentes Gasto de Inversión Sectorial (PAD)					-
8110	4211	001	001	016	Remanentes Programa de Apoyo al Gasto de Inversión de los Municipios (FEFOM)					-
8110	4211	001	001	017	Otros Recursos Estatales	13,136.92				13,136.92
8110	4211	001	001	018	El Impuesto Sobre la Renta efectivamente enterado a la Federación, correspondiente al salario de su personal que preste o desempeñe un servicio personal subordinado así como de sus organismos públicos descentralizados	216.28				216.28
8110	4212				Aportaciones	102,167.04	-	-	-	102,167.04
8110	4212	001			Aportaciones	102,167.04	-	-	-	102,167.04
8110	4212	001	002		Aportaciones	102,167.04	-	-	-	102,167.04
8110	4212	001	002	001	Fondo de Aportaciones Para Infraestructura Social Municipal	30,392.60				30,392.60
8110	4212	001	002	002	Fondo de Aportaciones para el Fortalecimiento de los Municipios y de las Demarcaciones Territoriales del Distrito Federal	25,312.25				25,312.25
8110	4212	001	002	003	Remanentes de Ramo 33					-
8110	4212	001	002	004	Excedentes Petroleros					-
8110	4212	001	002	005	Ramo 23					-
8110	4212	001	002	006	Subsemun					-
8110	4212	001	002	007	Remanentes Otros Recursos Federales					-
8110	4212	001	002	008	Otros Recursos Federales	46,462.20				46,462.20
8110	4213				Convenios	-	-	-	-	-
8110	4213	001			Convenios	-	-	-	-	-
8110	4213	001	003		Convenios	-	-	-	-	-
8110	4213	001	003	001	Multas Federales no Fiscales					-
8110	4213	001	003	002	Convenios de Tránsito Estatal con Municipios					-
8110	4220				Transferencias, Asignaciones, Subsidios y Otras Ayudas	-	-	-	-	-
8110	4221				Transferencias Internas y Asignaciones al Sector Público	-	-	-	-	-
8110	4221	002			Transferencias Internas y Asignaciones al Sector Público	-	-	-	-	-
8110	4221	002	001		Transferencias Internas y Asignaciones al Sector Público	-	-	-	-	-
8110	4222				Transferencias al Resto del Sector Público	-	-	-	-	-
8110	4222	002			Transferencias al Resto del Sector Público	-	-	-	-	-
8110	4222	002	002		Transferencias al Resto del Sector Público	-	-	-	-	-
8110	4223				Subsidios y Subvenciones	-	-	-	-	-
8110	4223	002			Subsidios y Subvenciones	-	-	-	-	-
8110	4223	002	003		Subsidios y Subvenciones	-	-	-	-	-
8110	4223	002	003	001	Subsidios y Subvenciones					-
8110	4223	002	003	002	Subsidios para Gastos de Operación		Nota: 1	Nota: 1	Nota: 1	-
8110	4224				Ayudas sociales	-	-	-	-	-
8110	4224	002			Ayudas sociales	-	-	-	-	-
8110	4224	002	004		Ayudas sociales					-
8110	4225				Pensiones y Jubilaciones	-	-	-	-	-
8110	4225	002			Pensiones y Jubilaciones	-	-	-	-	-
8110	4225	002	005		Pensiones y Jubilaciones					-
Subtotal (7)						196,696.12	-	-	-	196,696.12
8110	4300				Otros Ingresos y Beneficios	24,864.87	140.80	-	-	25,005.67
8110	4310				Ingresos financieros	128.60	140.80	-	-	269.40
8110	4311				Intereses Ganados de Valores, Créditos, Bonos y Otros	128.60	140.80	-	-	269.40
8110	4311	001			Intereses Ganados de Valores, Créditos, Bonos y Otros	128.60	140.80	-	-	269.40
8110	4311	001	001		Intereses Ganados de Valores, Créditos, Bonos y Otros	128.60	140.80	-	-	269.40
8110	4311	001	001	001	Derivados de Recursos Propios	97.00				97.00
8110	4311	001	001	002	Derivados de Participaciones Federales	2.21				2.21

Nota: 1

070

Cuenta (3)					Rubro de los Ingresos (4)					Municipio	DIF	ODAS	Instituto del Deporte	Integración del Ingreso Recaudado (6) E=A+B+C+D
										Ingreso Recaudado (5) A	Ingreso Recaudado (5) B	Ingreso Recaudado (5) C	Ingreso Recaudado (5) D	
8110	4311	001	001	003	Derivados del Ramo 33				17.70	140.80			158.50	
8110	4311	001	001	004	Derivados de Recursos de Programas Estatales				11.70				11.70	
8110	4319				Otros Ingresos Financieros				-	-	-	-	-	
8110	4319	001			Otros Ingresos Financieros				-	-	-	-	-	
8110	4319	001	009		Otros Ingresos Financieros				-	-	-	-	-	
Subtotal (7)									128.60	140.80	-	-	269.40	
8110	4320				Incremento por Variación de Inventarios				-	-	-	-	-	
8110	4321				Incremento por Variación de Inventarios de Mercancías para Venta				-	-	-	-	-	
8110	4321	002			Incremento por Variación de Inventarios de Mercancías para Venta				-	-	-	-	-	
8110	4321	002	001		Incremento por Variación de Inventarios de Mercancías para Venta				-	-	-	-	-	
8110	4322				Incremento por Variación de Inventarios de Mercancías Terminadas				-	-	-	-	-	
8110	4322	002			Incremento por Variación de Inventarios de Mercancías Terminadas				-	-	-	-	-	
8110	4322	002	002		Incremento por Variación de Inventarios de Mercancías Terminadas				-	-	-	-	-	
8110	4323				Incremento por Variación de Inventarios de Mercancías en Proceso de Elaboración				-	-	-	-	-	
8110	4323	002			Incremento por Variación de Inventarios de Mercancías en Proceso de Elaboración				-	-	-	-	-	
8110	4323	002	003		Incremento por Variación de Inventarios de Mercancías en Proceso de Elaboración				-	-	-	-	-	
8110	4324				Incremento por Variación de Inventarios de Materias Primas, Materiales y Suministros para Producción				-	-	-	-	-	
8110	4324	002			Incremento por Variación de Inventarios de Materias Primas, Materiales y Suministros para Producción				-	-	-	-	-	
8110	4324	002	004		Incremento por Variación de Inventarios de Materias Primas, Materiales y Suministros para Producción				-	-	-	-	-	
8110	4325				Incremento por Variación de Almacén de Materias Primas, Materiales y Suministros de Consumo				-	-	-	-	-	
8110	4325	002			Incremento por Variación de Almacén de Materias Primas, Materiales y Suministros de Consumo				-	-	-	-	-	
8110	4325	002	005		Incremento por Variación de Almacén de Materias Primas, Materiales y Suministros de Consumo				-	-	-	-	-	
Subtotal (7)									-	-	-	-	-	
8110	4330				Disminución del Exceso de Estimaciones por Pérdida o Deterioro u Obsolescencia				-	-	-	-	-	
8110	4331				Disminución del Exceso de Estimaciones por Pérdida o Deterioro u Obsolescencia				-	-	-	-	-	
8110	4331	003			Disminución del Exceso de Estimaciones por Pérdida o Deterioro u Obsolescencia				-	-	-	-	-	
8110	4331	003	001		Disminución del Exceso de Estimaciones por Pérdida o Deterioro u Obsolescencia				-	-	-	-	-	
Subtotal (7)									-	-	-	-	-	
8110	4340				Disminución del Exceso de Provisiones				-	-	-	-	-	
8110	4341				Disminución del Exceso en Provisiones				-	-	-	-	-	
8110	4341	004			Disminución del Exceso de Provisiones				-	-	-	-	-	
8110	4341	004	001		Disminución del Exceso en Provisiones				-	-	-	-	-	
Subtotal (7)									-	-	-	-	-	
8110	4350				Ingresos Extraordinarios				24,736.28	-	-	-	24,736.28	
8110	4351				Ingresos derivados de Financiamiento				24,736.28	-	-	-	24,736.28	
8110	4351	005			Ingresos derivados de Financiamiento				24,736.28	-	-	-	24,736.28	
8110	4351	005	001		Ingresos derivados de Financiamiento				24,736.28	-	-	-	24,736.28	
8110	4351	005	001	001	Banco Nacional de Obras y Servicios Públicos								-	
8110	4351	005	001	002	Otras Instituciones Públicas								-	
8110	4351	005	001	003	Instituciones Privadas				24,736.28				24,736.28	
8110	4351	005	001	004	Particulares								-	
8110	4351	005	001	005	Pasivos Generados al Cierre del Ejercicio Fiscal Pendientes de Pago								-	
Subtotal (7)									24,736.28	-	-	-	24,736.28	
8110	4390				Otros Ingresos y Beneficios Varios				-	-	-	-	-	
8110	4391				Otros Ingresos de Ejercicios Anteriores				-	-	-	-	-	
8110	4391	009			Otros Ingresos de Ejercicios Anteriores				-	-	-	-	-	

Cuenta (3)	Rubro de los Ingresos (4)				Municipio	DIF	ODAS	Instituto del Deporte	Integración del Ingreso Recaudado (6) E=A+B+C+D
					Ingreso Recaudado (5)	Ingreso Recaudado (5)	Ingreso Recaudado (5)	Ingreso Recaudado (5)	
					A	B	C	D	
8110	4391	009	001	Otros ingresos de Ejercicios Anteriores	-	-	-	-	-
8110	4392			Bonificaciones y Descuentos Obtenidos	-	-	-	-	-
8110	4392	009		Bonificaciones y Descuentos Obtenidos	-	-	-	-	-
8110	4392	009	002	Bonificaciones y Descuentos Obtenidos	-	-	-	-	-
8110	4393			Diferencias por Tipo de Cambio a Favor en Efectivo y Equivalentes	-	-	-	-	-
8110	4393	009		Diferencias por Tipo de Cambio a Favor en Efectivo y Equivalentes	-	-	-	-	-
8110	4393	009	003	Diferencias por Tipo de Cambio a Favor en Efectivo y Equivalentes	-	-	-	-	-
8110	4394			Diferencias de Cotizaciones a Favor en Valores Negociables	-	-	-	-	-
8110	4394	009		Diferencias de Cotizaciones a Favor en Valores Negociables	-	-	-	-	-
8110	4394	009	004	Diferencias de Cotizaciones a Favor en Valores Negociables	-	-	-	-	-
8110	4395			Resultado por Posición Monetaria	-	-	-	-	-
8110	4395	009		Resultado por Posición Monetaria	-	-	-	-	-
8110	4395	009	005	Resultado por Posición Monetaria	-	-	-	-	-
8110	4396			Utilidades por Participación Patrimonial	-	-	-	-	-
8110	4396	009		Utilidades por Participación Patrimonial	-	-	-	-	-
8110	4396	009	006	Utilidades por Participación Patrimonial	-	-	-	-	-
8110	4399			Otros Ingresos y Beneficios Varios	-	-	-	-	-
8110	4399	009		Otros Ingresos y Beneficios Varios	-	-	-	-	-
8110	4399	009	009	Otros Ingresos y Beneficios Varios	-	-	-	-	-
8110	4399	009	009	001	Aportaciones por Gestoría de Diputados	-	-	-	-
8110	4399	009	009	002	Ingresos por Audiencia Pública	-	-	-	-
8110	4399	009	009	003	Actualización de Inversiones en UDI'S	-	-	-	-
8110	4399	009	009	004	Intereses por Inversiones en UDI'S	-	-	-	-
8110	4399	009	009	005	Otros Convenios	-	-	-	-
8110	4399	009	009	006	Ingresos Derivados de Ejercicios Anteriores no Aplicados	-	-	-	-
8110	4399	009	009	007	Otros Ingresos Varios	-	-	-	-
Subtotal (7)					-	-	-	-	-
Total Partidas (8)					234,906.67	484.66	9,260.47	-	244,651.80

Nota 1: El subsidio que el municipio otorga al sus organismos descentralizados no se registra como ingreso recaudado, porque el municipio ya lo reportó en su Ingreso Recaudado, en el concepto de ingresos correspondiente.

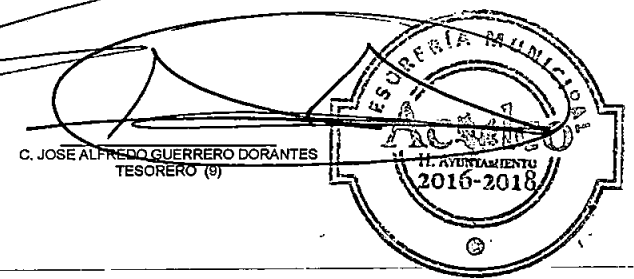
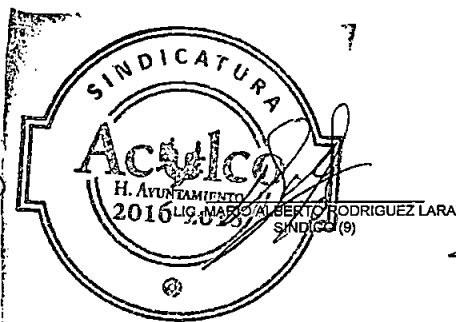

— cerca de ti —

— cerca de ti —

— cerca de ti —

— cerca de ti —

NT2



Cuenta Pública 2016

Estado Analítico del Ejercicio del Presupuesto de Egresos Integrado

(Miles de pesos)

Municipio Aculco 032 (1)

Del 01 de Enero al 31 de Diciembre de 2016(2)

Cuenta (3)	Concepto (4)	Municipio	DIF	ODAS	Instituto del Deporte	Integración del Egreso Ejercido (6)
		Egreso Ejercido (5)	Egreso Ejercido (5)	Egreso Ejercido (5)	Egreso Ejercido (5)	
		A	B	C	D	E=A+B+C+D
1000	Servicios Personales	63,377.21	3,196.81	4,332.38	1,004.13	71,910.53
1100	Remuneraciones al Personal de Carácter Permanente	38,755.31	2,305.59	2,888.30	713.39	44,662.58
1110	Dietas	5,115.27	0.00	0.00	0.00	5,115.27
1111	Dietas	5,115.27				5,115.27
1120	Haberes	0.00	0.00	0.00	0.00	-
1121	Haberes					-
1130	Sueldo Base al Personal Permanente	33,640.04	2,305.59	2,888.30	713.39	39,547.31
1131	Sueldo Base	33,640.04	2,305.59	2,888.30	713.39	39,547.31
1132	Otro Sueldo Magisterio					-
1133	Hora Clase					-
1134	Carrera Magisterial					-
1135	Carrera Docente					-
1140	Remuneraciones por Adscripción Laboral en el Extranjero	0.00	0.00	0.00	0.00	-
1141	Remuneraciones por Adscripción Laboral en el Extranjero					-
1200	Remuneraciones al Personal de Carácter Transitorio	1,459.23	0.00	0.00	0.00	1,459.23
1210	Honorarios Asimilables a Salarios	0.00	0.00	0.00	0.00	-
1211	Honorarios Asimilables a Salarios					-
1220	Sueldos Base al Personal Eventual	1,459.23	0.00	0.00	0.00	1,459.23
1221	Sueldo por Interinato					-
1222	Sueldos y Salarios Compactados al Personal Eventual	1,459.23				1,459.23
1223	Becas para Médicos Residentes					-
1230	Retribuciones por Servicios de Carácter Social	0.00	0.00	0.00	0.00	-
1231	Compensación por Servicio Social					-
1240	Retribución a los Representantes de los Trabajadores y de los Patrones en la Junta de Conciliación y Arbitraje	0.00	0.00	0.00	0.00	-
1241	Compensación a Representante					-
1300	Remuneraciones Adicionales y Especiales	12,929.51	360.01	711.05	142.08	14,142.66
1310	Primas por Años de Servicio Efectivos Prestados	169.08	0.00	0.00	0.00	169.08
1311	Prima por Años de Servicio					-
1312	Prima de Antigüedad	169.08				169.08
1313	Prima Adicional por Permanencia en el Servicio					-
1320	Primas de Vacaciones, Dominical y Gratificación de Fin de Año	7,443.47	59.66	532.96	104.88	8,140.97
1321	Prima Vacacional	1,686.02	50.33	123.42	23.73	1,883.51
1322	Aguinaldo	5,569.30	4.98	402.29	81.15	6,057.73
1323	Aguinaldo de Eventuales	127.27	4.35	0.00	0.00	131.62
1324	Vacaciones no Disfrutadas por Finiquito	60.88	0.00	7.24	0.00	68.12



Cuenta Pública 2016

Estado Analítico del Ejercicio del Presupuesto de Egresos Integrado

(Miles de pesos)

Municipio Aculco 032 (1)

Del 01 de Enero al 31 de Diciembre de 2016(2)

Cuenta (3)	Concepto (4)	Municipio	DIF	ODAS	Instituto del Deporte	Integración del Egreso Ejercido (6)
		Egreso Ejercido (5)	Egreso Ejercido (5)	Egreso Ejercido (5)	Egreso Ejercido (5)	E=A+B+C+D
		A	B	C	D	
1325	Prima Dominical					-
1330	Horas Extraordinarias	639.14	0.00	16.88	0.00	656.01
1331	Remuneraciones por Horas Extraordinarias	639.14		16.88		656.01
1340	Compensaciones	4,677.83	300.35	161.21	37.20	5,176.59
1341	Compensación	1,228.76	40.18			1,268.94
1342	Compensación por Servicios Especiales					-
1343	Compensación por Riesgo Profesional					-
1344	Compensación por Retabulación					-
1345	Gratificación	3,449.07	260.17	161.21	37.20	3,907.66
1346	Gratificación por Convenio					-
1347	Gratificación por Productividad					-
1348	Labores Docentes					-
1349	Estudios Superiores					-
1350	Sobrehaberes	0.00	0.00	0.00	0.00	-
1351	Sobrehaberes					-
1360	Asignaciones de Técnico, de Mando, por Comisión, de Vuelo y de Técnico Especial	0.00	0.00	0.00	0.00	-
1361	Asignaciones de Técnico, de Mando, por Comisión, de Vuelo y de Técnico Especial					-
1370	Honorarios Especiales	0.00	0.00	0.00	0.00	-
1371	Honorarios Especiales					-
1380	Participaciones por Vigilancia en el Cumplimiento de las Leyes y Custodia de Valores	0.00	0.00	0.00	0.00	-
1381	Participaciones por Vigilancia en el Cumplimiento de las Leyes y Custodia de Valores					-
1400	Seguridad Social	8,749.36	477.11	644.54	148.66	10,019.68
1410	Aportaciones de Seguridad Social	8,749.36	477.11	644.54	148.66	10,019.68
1411	Cuotas al ISSSTE					-
1412	Cuotas de Servicio de Salud	4,148.82	222.14	306.01	70.52	4,747.48
1413	Cuotas al Sistema Solidario de Reparto	3,079.30	165.40	228.06	52.32	3,525.08
1414	Cuotas del Sistema de Capitalización Individual	642.19	38.70	45.03	10.81	736.74
1415	Aportaciones para Financiar los Gastos Generales de Administración del ISSEMYM	363.15	20.48	27.34	6.17	417.14
1416	Riesgo de Trabajo	515.91	30.40	38.09	8.84	593.23
1420	Aportaciones a Fondos de Vivienda	0.00	0.00	0.00	0.00	-
1421	FOVISSSTE					-
1430	Aportaciones al Sistema para el Retiro	0.00	0.00	0.00	0.00	-
1431	SAR (Sistema de Ahorro para el Retiro)					-
1440	Aportaciones para Seguros	0.00	0.00	0.00	0.00	-

074



Cuenta Pública 2016

Estado Analítico del Ejercicio del Presupuesto de Egresos Integrado

(Miles de pesos)

Municipio Aculco 032 (1)

Del 01 de Enero al 31 de Diciembre de 2016(2)

Cuenta (3)	Concepto (4)	Municipio	DIF	ODAS	Instituto del Deporte	Integración del Egreso Ejercido (6)
		Egreso Ejercido (5)	Egreso Ejercido (5)	Egreso Ejercido (5)	Egreso Ejercido (5)	
		A	B	C	D	E=A+B+C+D
1441	Seguros y Fianzas					-
1500	Otras Prestaciones Sociales y Económicas	965.59	54.10	88.48	0.00	1,108.17
1510	Cuotas para el Fondo de Ahorro y Fondo de Trabajo	0.00	0.00	0.00	0.00	-
1511	Cuotas para Fondo de Retiro					-
1512	Seguro de Separación Individualizado					-
1520	Indemnizaciones	687.16	54.10	88.48	0.00	829.74
1521	Indemnización por Accidentes de Trabajo		3.85			3.85
1522	Liquidaciones por Indemnizaciones, por Sueldos y Salarios Caídos	687.16	50.25	88.48		825.89
1530	Prestaciones y Haberes de Retiro	0.00	0.00	0.00	0.00	-
1531	Prima por jubilación					-
1540	Prestaciones Contractuales	156.63	0.00	0.00	0.00	156.63
1541	Becas para Hijos de Trabajadores Sindicalizados	112.63				112.63
1542	Días Cívicos y Económicos					-
1543	Gastos Relacionados al Magisterio					-
1544	Día del Maestro y del Servidor Público					-
1545	Estudios de Posgrado					-
1546	Otros Gastos Derivados de Convenio	44.00				44.00
1547	Asignaciones Extraordinarias para Servidores Públicos Sindicalizados					-
1550	Apoyos a la Capacitación de los Servidores Públicos.	0.00	0.00	0.00	0.00	-
1551	Becas Institucionales					-
1590	Otras Prestaciones Sociales y Económicas	121.80	0.00	0.00	0.00	121.80
1591	Elaboración de Tesis					-
1592	Seguro de Vida					-
1593	Viáticos					-
1594	Diferencial por Escuelas					-
1595	Despensa	121.80				121.80
1600	Previsiones	0.00	0.00	0.00	0.00	-
1610	Previsiones de Carácter Laboral, Económica y de Seguridad Social	0.00	0.00	0.00	0.00	-
1611	Previsiones de Carácter Laboral, Económica y de Seguridad Social					-
1700	Pago de Estímulos a Servidores Públicos	518.21	0.00	0.00	0.00	518.21
1710	Estímulos	518.21	0.00	0.00	0.00	518.21
1711	Reconocimiento a Servidores Públicos					-
1712	Estímulos por Puntualidad y Asistencia	518.21				518.21
1720	Recompensas	0.00	0.00	0.00	0.00	-
1721	Recompensas					-
1800	Impuesto Sobre Nóminas y Otros que se Deriven de una Relación Laboral	0.00	0.00	0.00	0.00	-
1810	Impuesto Sobre Nóminas					-
1820	Otros Impuestos Derivados de una Relación Laboral	0.00	0.00	0.00	0.00	-
1821	Impuesto Sobre la Renta					-
Subtotal (7)		63,377.21	3,196.81	4,332.38	1,004.13	71,910.53
2000	Materiales y Suministros	10,436.75	634.15	688.90	355.85	12,115.66
2100	Materiales de Administración, Emisión de Documentos y Artículos Oficiales	732.29	126.39	39.08	49.71	947.47
2110	Materiales, Útiles y Equipos Menores de Oficina	436.42	74.31	26.48	47.31	584.52
2111	Materiales y Útiles de Oficina	420.50	73.26	26.41	46.23	566.40

075



Cuenta Pública 2016

Estado Analítico del Ejercicio del Presupuesto de Egresos Integrado

(Miles de pesos)

Municipio Aculco 032 (1)

Del 01 de Enero al 31 de Diciembre de 2016(2)

Cuenta (3)	Concepto (4)	Municipio	DIF	ODAS	Instituto del Deporte	Integración del
		Egreso Ejercido (5)	Egreso Ejercido (5)	Egreso Ejercido (5)	Egreso Ejercido (5)	Egreso Ejercido (5)
		A	B	C	D	E=A+B+C+D
2112	Enseres de Oficina	15.92	1.04	0.07	1.08	18.12
2120	Materiales y Útiles de Impresión y Reproducción	0.00	9.95	0.00	1.80	11.75
2121	Material y Útiles de Imprenta y Reproducción		9.95	0.00	1.80	11.75
2122	Material de Foto, Cine y Grabación					-
2130	Material Estadístico y Geográfico	0.00	0.00	0.00	0.00	-
2131	Material Estadístico y Geográfico					-
2140	Materiales Útiles y Equipos Menores de Tecnologías de la Información y Comunicaciones	244.74	35.55	8.28	0.00	288.57
2141	Materiales y Útiles para el Procesamiento en Equipos y Bienes Informáticos	244.74	35.55	8.28		288.57
2150	Material Impreso e Información Digital	0.00	0.00	0.00	0.00	-
2151	Material de Información					-
2160	Material de Limpieza	51.12	6.58	1.98	0.60	60.28
2161	Material y Enseres de Limpieza	51.12	6.58	1.98	0.60	60.28
2170	Materiales y Útiles de Enseñanza	0.00	0.00	0.00	0.00	-
2171	Material Didáctico					-
2180	Materiales para el Registro e Identificación de Bienes y Personas	0.00	0.00	2.35	0.00	2.35
2181	Material para Identificación y Registro			2.35		2.35
2200	Alimentos y Utensilios	84.15	244.49	0.00	6.74	335.38
2210	Productos Alimenticios para Personas	84.15	244.49	0.00	6.74	335.38
2211	Productos Alimenticios para Personas	84.15	244.49		6.74	335.38
2220	Productos Alimenticios para Animales	0.00	0.00	0.00	0.00	-
2221	Equipamiento y Enseres para Animales					-
2222	Productos Alimenticios para Animales					-
2230	Utensilios para el Servicio de Alimentación	0.00	0.00	0.00	0.00	-
2231	Utensilios para el Servicio de Alimentación					-
2300	Materias Primas y Materiales de Producción y Comercialización	114.01	0.00	0.00	0.00	114.01
2310	Productos Alimenticios, Agropecuarios y Forestales Adquiridos como Materia Prima	113.58	0.00	0.00	0.00	113.58
2311	Materias Primas y Materiales de Producción	113.58				113.58
2320	Insumos Textiles Adquiridos como Materia Prima	0.00	0.00	0.00	0.00	-
2321	Materias Primas Textiles					-
2330	Productos de Papel, Cartón e Impresos Adquiridos como Materia Prima	0.00	0.00	0.00	0.00	-
2331	Productos de Papel, Cartón e Impresos Adquiridos como Materia Prima					-
2340	Combustibles, Lubricantes, Aditivos, Carbón y sus Derivados Adquiridos como Materia Prima	0.43	0.00	0.00	0.00	0.43
2341	Combustibles, Lubricantes, Aditivos, Carbón y sus Derivados Adquiridos como Materia Prima	0.43				0.43
2350	Productos Químicos, Farmacéuticos y de Laboratorio Adquiridos como Materia Prima	0.00	0.00	0.00	0.00	-
2351	Productos Químicos, Farmacéuticos y de Laboratorio Adquiridos como Materia Prima					-
2360	Productos Metálicos y a Base de Minerales no Metálicos Adquiridos como Materia Prima.	0.00	0.00	0.00	0.00	-
2361	Productos Metálicos y a Base de Minerales no Metálicos Adquiridos como Materia Prima.					-
2370	Productos de Cuero, Piel, Plástico y Hule Adquiridos como Materia Prima	0.00	0.00	0.00	0.00	-
2371	Productos de Cuero, Piel, Plástico y Hule Adquiridos como Materia Prima					-
2380	Mercancías Adquiridas para su Comercialización	0.00	0.00	0.00	0.00	-
2381	Mercancías para su Comercialización en Tiendas del Sector Público					-



Cuenta Pública 2016

Estado Analítico del Ejercicio del Presupuesto de Egresos Integrado
(Miles de pesos)

Municipio Aculco 032 (1)

Del 01 de Enero al 31 de Diciembre de 2016(2)

Cuenta (3)	Concepto (4)	Municipio	DIF	ODAS	Instituto del Deporte	Integración del Egreso Ejercido (6)
		Egreso Ejercido (5)	Egreso Ejercido (5)	Egreso Ejercido (5)	Egreso Ejercido (5)	E=A+B+C+D
		A	B	C	D	
2390	Otros Productos Adquiridos como Materia Prima	0.00	0.00	0.00	0.00	-
2391	Otros Productos Adquiridos como Materia Prima					-
2400	Materiales y Artículos de Construcción y de Reparación	617.55	1.87	18.46	5.73	643.61
2410	Productos Minerales no Metálicos	0.00	0.00	0.00	0.00	-
2411	Productos Minerales no Metálicos					-
2420	Cemento y Productos de Concreto	0.00	0.00	0.00	0.00	-
2421	Cemento y Productos de Concreto					-
2430	Cal, Yeso y Productos de Yeso	0.00	0.00	0.00	1.50	1.50
2431	Cal, Yeso y Productos de Yeso				1.50	1.50
2440	Madera y Productos de Madera	133.91	0.00	0.00	0.00	133.91
2441	Madera y Productos de Madera	133.91				133.91
2450	Vidrio y Productos de Vidrio	0.00	0.00	0.00	0.00	-
2451	Vidrio y Productos de Vidrio					-
2460	Material Eléctrico y Electrónico	118.75	0.00	4.04	0.00	122.79
2461	Material Eléctrico y Electrónico	118.75	0.00	4.04		122.79
2470	Artículos Metálicos para la Construcción	3.32	0.00	0.00	0.00	3.32
2471	Artículos Metálicos para la Construcción	3.32				3.32
2480	Materiales Complementarios	1.26	0.00	0.00	0.00	1.26
2481	Materiales Complementarios					-
2482	Material de Señalización	1.26				1.26
2483	Árboles y Plantas de Ornato					-
2490	Otros Materiales y Artículos de Construcción y Reparación	360.31	1.87	14.42	4.23	380.83
2491	Materiales de Construcción	360.31	1.87	14.14	4.23	380.56
2492	Estructuras y Manufacturas para todo Tipo de Construcción			0.27		0.27
2500	Productos Químicos, Farmacéuticos y de Laboratorio	27.95	2.85	8.64	0.00	39.44
2510	Productos Químicos Básicos	0.00	0.00	0.00	0.00	-
2511	Sustancias Químicas					-
2520	Fertilizantes, Pesticidas y otros Agroquímicos	10.60	0.00	0.00	0.00	10.60
2521	Plaguicidas, Abonos y Fertilizantes	10.60				10.60
2530	Medicinas y Productos Farmacéuticos	12.62	0.00	0.00	0.00	12.62
2531	Medicinas y Productos Farmacéuticos	12.62				12.62
2540	Materiales, Accesorios y Suministros Médicos	4.73	2.85	0.00	0.00	7.58
2541	Materiales, Accesorios y Suministros Médicos	4.73	2.85			7.58
2550	Materiales, Accesorios y Suministros de Laboratorio	0.00	0.00	0.00	0.00	-
2551	Materiales, Accesorios y Suministros de Laboratorio					-
2560	Fibras Sintéticas, Hules, Plásticos y Derivados	0.00	0.00	0.00	0.00	-
2561	Fibras Sintéticas, Hules, Plásticos y Derivados					-
2590	Otros Productos Químicos	0.00	0.00	8.64	0.00	8.64
2591	Otros Productos Químicos			8.64		8.64
2600	Combustibles, Lubricantes y Aditivos	7,070.84	237.55	540.68	122.59	7,971.66
2610	Combustibles, Lubricantes y Aditivos	7,070.84	237.55	540.68	122.59	7,971.66
2611	Combustibles, Lubricantes y Aditivos	7,070.84	237.55	540.68	122.59	7,971.66
2620	Carbón y sus Derivados	0.00	0.00	0.00	0.00	-
2621	Carbón y sus Derivados					-
2700	Vestuario, Blancos, Prendas de Protección y Artículos Deportivos	1,109.23	0.00	6.66	145.10	1,261.00
2710	Vestuario y Uniformes	1,085.53	0.00	0.00	0.00	1,085.53

077



Cuenta Pública 2016

Estado Analítico del Ejercicio del Presupuesto de Egresos Integrado

(Miles de pesos)

Municipio Aculco 032 (1)

Del 01 de Enero al 31 de Diciembre de 2016(2)

Cuenta (3)	Concepto (4)	Municipio	DIF	ODAS	Instituto del Deporte	Integración del Egreso Ejercido (6)
		Egreso Ejercido (5)	Egreso Ejercido (5)	Egreso Ejercido (5)	Egreso Ejercido (5)	E=A+B+C+D
		A	B	C	D	
2711	Vestuario y Uniformes	1,085.53				1,085.53
2720	Prendas de Seguridad y Protección Personal	23.70	0.00	6.66	0.00	30.37
2721	Prendas de Seguridad y Protección Personal	23.70		6.66		30.37
2730	Artículos Deportivos	0.00	0.00	0.00	145.10	145.10
2731	Artículos Deportivos				145.10	145.10
2740	Productos Textiles	0.00	0.00	0.00	0.00	-
2741	Productos Textiles					-
2750	Blancos y Otros Productos Textiles, Excepto Prendas de Vestir	0.00	0.00	0.00	0.00	-
2751	Blancos y Otros Productos Textiles					-
2800	Materiales y Suministros para Seguridad	109.97	0.00	0.00	0.00	109.97
2810	Sustancias y Materiales Explosivos	0.00	0.00	0.00	0.00	-
2811	Sustancias y Materiales Explosivos					-
2820	Materiales de Seguridad Pública	109.97	0.00	0.00	0.00	109.97
2821	Material de Seguridad Pública	109.97				109.97
2830	Prendas de Protección para la Seguridad Pública y Nacional	0.00	0.00	0.00	0.00	-
2831	Prendas de Protección					-
2900	Herramientas, Refacciones y Accesorios Menores	570.77	21.01	75.38	25.97	693.13
2910	Herramientas Menores	164.07	0.00	16.22	25.97	206.26
2911	Refacciones, Accesorios y Herramientas	164.07		16.22	25.97	206.26
2920	Refacciones y Accesorios Menores de Edificios	0.41	0.00	0.00	0.00	0.41
2921	Refacciones y Accesorios Menores de Edificios	0.41				0.41
2930	Refacciones y Accesorios Menores de Mobiliario y Equipo de Administración, Educacional y Recreativo	0.17	0.00	0.00	0.00	0.17
2931	Refacciones y Accesorios Menores de Mobiliario y Equipo de Administración, Educacional y Recreativo	0.17				0.17
2940	Refacciones y Accesorios Menores de Equipo de Cómputo y Tecnologías de la Información	7.17	4.41	3.74	0.00	15.32
2941	Refacciones y Accesorios para Equipo de Cómputo	7.17	4.41	3.74		15.32
2950	Refacciones y Accesorios Menores de Equipo e Instrumental Médico y de Laboratorio	0.00	0.00	0.00	0.00	-
2951	Refacciones y Accesorios Menores de Equipo e Instrumental Médico y de Laboratorio					-
2960	Refacciones y Accesorios Menores para Equipo de Transporte	0.00	10.17	44.73	0.00	54.90
2961	Refacciones y Accesorios Menores para Equipo de Transporte		10.17	44.73		54.90
2970	Refacciones y Accesorios Menores de Equipo de Defensa y Seguridad	1.95	0.00	0.00	0.00	1.95
2971	Artículos para la Extinción de Incendios	1.95				1.95
2972	Refacciones y Accesorios Menores para Equipo de Defensa					-
2980	Refacciones y Accesorios Menores de Maquinaria y Otros Equipos	82.18	0.00	0.00	0.00	82.18
2981	Refacciones y Accesorios Menores de Maquinaria y Otros Equipos	82.18				82.18
2990	Refacciones y Accesorios Menores Otros Bienes Muebles	314.83	6.42	10.70	0.00	331.95
2991	Medidores de Agua			9.74		9.74
2992	Otros Enseres	314.83	6.42	0.96		322.21
Subtotal (7)		10,436.75	634.15	688.90	355.85	12,115.66
3000	Servicios Generales	22,274.34	346.25	4,853.61	43.53	27,517.74
3100	Servicios Básicos	4,624.46	63.20	4,336.03	10.12	9,033.81
3110	Energía Eléctrica	4,425.10	0.00	4,283.08	5.25	8,713.42
3111	Servicio de Energía Eléctrica	2,019.70		4,283.08	5.25	6,308.03
3112	Servicio de Energía Eléctrica para Alumbrado Público	2,405.39				2,405.39



Cuenta Pública 2016

Estado Analítico del Ejercicio del Presupuesto de Egresos Integrado
(Miles de pesos)

Municipio Aculco 032 (1)

Del 01 de Enero al 31 de Diciembre de 2016(2)

Cuenta (3)	Concepto (4)	Municipio	DIF	ODAS	Instituto del Deporte	Integración del Egreso Ejercido
		Egreso Ejercido (5)	Egreso Ejercido (5)	Egreso Ejercido (5)	Egreso Ejercido (5)	(6)
		A	B	C	D	E=A+B+C+D
3120	Gas	0.00	0.00	0.00	0.00	-
3121	Gas					-
3130	Agua	0.00	0.00	44.73	0.00	44.73
3131	Servicio de Agua					-
3132	Servicio de Cloración de Agua			44.73		44.73
3140	Telefonía Tradicional	151.53	63.20	7.58	0.00	222.31
3141	Servicio de Telefonía Convencional	151.53	63.20	7.58		222.31
3150	Telefonía Celular	0.00	0.00	0.65	0.00	0.65
3151	Servicio de Telefonía Celular			0.65		0.65
3160	Servicios de Telecomunicaciones y Satélites	47.84	0.00	0.00	0.00	47.84
3161	Servicios de Radiolocalización y Telecomunicación	25.94				25.94
3162	servicios de Conducción de Señales Analógicas y Digitales	21.90				21.90
3170	Servicios de Acceso a Internet, Redes y Procesamiento de Información	0.00	0.00	0.00	4.87	4.87
3171	Servicios de Acceso a Internet				4.87	4.87
3180	Servicios Postales y Telegráficos	0.00	0.00	0.00	0.00	-
3181	Servicio Postal y Telegráfico					-
3190	Servicios Integrales y Otros Servicios	0.00	0.00	0.00	0.00	-
3191	Servicios de Telecomunicación Especializados					-
3192	Servicios de información, mediante telecomunicaciones especializadas					-
3200	Servicios de Arrendamiento	1,900.59	0.00	0.00	13.02	1,913.61
3210	Arrendamiento de Terrenos	0.00	0.00	0.00	0.00	-
3211	Arrendamiento de Terrenos					-
3220	Arrendamiento de Edificios	545.38	0.00	0.00	0.00	545.38
3221	Arrendamiento de Edificios y Locales	545.38				545.38
3230	Arrendamiento de Mobiliario y Equipo de Administración, Educacional y Recreativo	0.00	0.00	0.00	0.00	-
3231	Arrendamiento de Equipo y Bienes Informáticos					-
3240	Arrendamiento de Equipo e Instrumental Médico y de Laboratorio	0.00	0.00	0.00	0.00	-
3241	Arrendamiento de Equipo e Instrumental Médico y de Laboratorio					-
3250	Arrendamiento de Equipo de Transporte	1,355.21	0.00	0.00	13.02	1,368.23
3251	Arrendamiento de Vehículos	1,355.21			13.02	1,368.23
3260	Arrendamiento de Maquinaria, Otros Equipos y Herramientas	0.00	0.00	0.00	0.00	-
3261	Arrendamiento de Maquinaria y Equipo					-
3270	Arrendamiento de Activos Intangibles	0.00	0.00	0.00	0.00	-
3271	Arrendamiento de Activos Intangibles					-
3280	Arrendamiento Financiero	0.00	0.00	0.00	0.00	-
3281	Arrendamiento Financiero					-
3290	Otros Arrendamientos	0.00	0.00	0.00	0.00	-
3291	Arrendamiento de Equipo para el Suministro de Sustancias y Productos Químicos					-
3300	Servicios Profesionales, Científicos, Técnicos y Otros Servicios	2,054.22	0.00	30.03	0.00	2,084.25
3310	Servicios Legales, de Contabilidad, Auditoría y Relacionados	940.11	0.00	2.43	0.00	942.54
3311	Asesorías Asociadas a Convenios o Acuerdos	940.11		2.43		942.54
3320	Servicios de Diseño, Arquitectura, Ingeniería y Actividades Relacionadas	4.38	0.00	0.00	0.00	4.38
3321	Servicios estadísticos y Geográficos	4.38				4.38
3330	Servicios de Consultoría Administrativa, Procesos, Técnica y en Tecnologías de la Información	145.32	0.00	22.79	0.00	168.12
3331	Servicios Informáticos	145.32		22.79		168.12

N79



Cuenta Pública 2016

Estado Analítico del Ejercicio del Presupuesto de Egresos Integrado

(Miles de pesos)

Municipio Aculco 032 (1)

Del 01 de Enero al 31 de Diciembre de 2016(2)

Cuenta (3)	Concepto (4)	Municipio	DIF	ODAS	Instituto del Deporte	Integración del Egreso Ejercido (5)
		Egreso Ejercido (5)	Egreso Ejercido (5)	Egreso Ejercido (5)	Egreso Ejercido (5)	E=A+B+C+D
		A	B	C	D	
3340	Servicios de Capacitación	678.21	0.00	0.00	0.00	678.21
3341	Capacitación	678.21				678.21
3350	Servicios de Investigación Científica y Desarrollo	0.00	0.00	0.00	0.00	-
3351	Servicios de Investigación Científica y Desarrollo					-
3360	Servicios de Apoyo Administrativo, Traducción, Fotocopiado e Impresión	273.40	0.00	4.80	0.00	278.20
3361	Servicios de Apoyo Administrativo y Fotocopiado					-
3362	Impresiones de Documentos Oficiales para la Prestación de Servicios Públicos, Identificación, Formatos Administrativos y Fiscales	89.32		4.80		94.12
3363	Servicios de Impresión de Documentos Oficiales	184.08				184.08
3370	Servicios de Protección y Seguridad	0.00	0.00	0.00	0.00	-
3371	Servicios de Protección y Seguridad					-
3380	Servicios de Vigilancia	0.00	0.00	0.00	0.00	-
3381	Servicios de Vigilancia					-
3390	Servicios Profesionales, Científicos y Técnicos Integrales	12.79	0.00	0.00	0.00	12.79
3391	Servicios Profesionales	12.79				12.79
3400	Servicios Financieros, Bancarios y Comerciales	528.26	9.07	12.19	6.01	555.53
3410	Servicios Financieros y Bancarios	142.57	4.43	4.49	6.01	157.51
3411	Servicios Bancarios y Financieros	142.57	4.43	4.49	6.01	157.51
3420	Servicios de Cobranza, Investigación Crediticia y Similar	0.00	0.00	0.00	0.00	-
3421	Servicios de Cobranza, Investigación Crediticia y Similar					-
3430	Servicio de Recaudación, Traslado y Custodia de Valores	0.00	0.00	0.00	0.00	-
3431	Gastos Inherentes a la Recaudación					-
3440	Seguros de Responsabilidad Patrimonial y Fianzas	0.00	0.00	0.00	0.00	-
3441	Seguros de Responsabilidad Patrimonial y Fianzas					-
3450	Seguro de Bienes Patrimoniales	216.71	0.00	7.70	0.00	224.41
3451	Seguros y Fianzas	216.71		7.70		224.41
3460	Almacenaje, Envase y Embalaje	0.00	0.00	0.00	0.00	-
3461	Almacenaje, Embalaje y Envase					-
3470	Fletes y Maniobras	168.97	4.64	0.00	0.00	173.61
3471	Fletes y Maniobras	168.97	4.64			173.61
3480	Comisiones por Ventas	0.00	0.00	0.00	0.00	-
3481	Comisiones por Ventas					-
3490	Servicios Financieros, Bancarios y Comerciales Integrales	0.00	0.00	0.00	0.00	-
3491	Servicios Financieros, Bancarios y Comerciales Integrales					-
3500	Servicios de Instalación, Reparación, Mantenimiento y Conservación	2,255.56	14.82	116.85	1.85	2,389.08
3510	Conservación y Mantenimiento Menor de Inmuebles	0.00	0.00	0.00	0.00	-
3511	Reparación y Mantenimiento de Inmuebles					-
3512	Adaptación de Locales, Almacenes, Bodegas y Edificios					-
3520	Instalación, Reparación y Mantenimiento de Mobiliario y Equipo de Administración, Educativa y Recreativa	46.01	1.91	0.00	0.00	47.92
3521	Reparación, Mantenimiento e Instalación de Mobiliario y Equipo de Oficina	46.01	1.91			47.92
3530	Instalación, Reparación y Mantenimiento de Equipo de Cómputo y Tecnologías de la Información	6.11	0.00	0.00	1.85	7.95
3531	Reparación, Instalación y Mantenimiento de Bienes Informáticos, Microfilmación y Tecnologías de la Información	6.11			1.85	7.95
3532	Reparación y Mantenimiento para Equipo y Redes de Tele y Radio Transmisión					-
3540	Instalación, Reparación y Mantenimiento de Equipo e Instrumental Médico y de Laboratorio	0.00	0.00	0.00	0.00	-

080



Cuenta Pública 2016

Estado Analítico del Ejercicio del Presupuesto de Egresos Integrado

(Miles de pesos)

Municipio Aculco 032 (1)

Del 01 de Enero al 31 de Diciembre de 2016(2)

Cuenta (3)	Concepto (4)	Municipio	DIF	ODAS	Instituto del Deporte	Integración del Egreso Ejercido (6) E=A+B+C+D
		Egreso Ejercido (5) A	Egreso Ejercido (5) B	Egreso Ejercido (5) C	Egreso Ejercido (5) D	
		3541	Reparación, Instalación y Mantenimiento de Equipo Médico y de Laboratorio			
3550	Reparación y Mantenimiento de Equipo de Transporte	1,501.17	12.90	116.85	0.00	1,630.93
3551	Reparación y Mantenimiento de Vehículos Terrestres, Aéreos y Lacustres	1,501.17	12.90	116.85		1,630.93
3560	Reparación y Mantenimiento de Equipo de Defensa y Seguridad	0.00	0.00	0.00	0.00	-
3561	Reparación y Mantenimiento de Equipo de Defensa y Seguridad					-
3570	Instalación, Reparación y Mantenimiento de Maquinaria, Otros Equipos y Herramienta	702.27	0.00	0.00	0.00	702.27
3571	Reparación, Instalación y Mantenimiento de Maquinaria, Equipo Industrial y Diverso	702.27				702.27
3580	Servicios de Limpieza y Manejo de Desechos	0.00	0.00	0.00	0.00	-
3581	Servicios de Lavandería, Limpieza e Higiene					-
3590	Servicios de Jardinería y Fumigación	0.00	0.00	0.00	0.00	-
3591	Servicios de Fumigación					-
3600	Servicios de Comunicación Social y Publicidad	821.77	0.00	0.00	0.00	821.77
3610	Difusión por Radio, Televisión y Otros Medios de Mensajes sobre Programas y Actividades Gubernamentales	821.77	0.00	0.00	0.00	821.77
3611	Gastos de Publicidad y Propaganda	493.41				493.41
3612	Publicaciones Oficiales y de Información en General para Difusión	328.36				328.36
3620	Difusión por Radio, Televisión y Otros Medios de Mensajes Comerciales para Promover la Venta de Bienes o Servicios	0.00	0.00	0.00	0.00	-
3621	Gastos de Publicidad en Materia Comercial					-
3630	Servicios de Creatividad, Preproducción y Producción de Publicidad, Excepto Internet	0.00	0.00	0.00	0.00	-
3631	Servicios de Creatividad, Preproducción y Producción de Publicidad, Excepto Internet					-
3640	Servicios de Revelado de Fotografías	0.00	0.00	0.00	0.00	-
3641	Servicios de Fotografía					-
3650	Servicios de la Industria Filmica, del Sonido y del Video	0.00	0.00	0.00	0.00	-
3651	Servicios de Cine y Grabación					-
3660	Servicio de Creación y Difusión de Contenido Exclusivamente a través de Internet	0.00	0.00	0.00	0.00	-
3661	Servicio de Creación y Difusión de Contenido a través de Internet					-
3690	Otros Servicios de Información	0.00	0.00	0.00	0.00	-
3691	Otros Servicios de Información					-
3700	Servicios de Traslado y Viáticos	264.46	24.90	15.13	12.54	317.02
3710	Pasajes Aéreos	0.00	0.00	0.00	0.00	-
3711	Transportación Aérea					-
3720	Pasajes Terrestres	166.65	20.94	5.33	5.63	198.55
3721	Gastos de Traslado por Vía Terrestre	166.65	20.94	5.33	5.63	198.55
3730	Pasajes Marítimos, Lacustres y Fluviales	0.00	0.00	0.00	0.00	-
3731	Pasajes Marítimos, Lacustres y Fluviales					-
3740	Autotransporte	0.00	0.00	0.00	0.00	-
3741	Autotransporte					-
3750	Viáticos en el País	97.81	3.95	9.08	6.91	117.75
3751	Gastos de Alimentación en Territorio Nacional	97.81	3.95	9.08	6.91	117.75
3752	Gastos de Hospedaje en Territorio Nacional					-
3753	Gastos por Arrendamiento de Vehículos en Territorio Nacional					-
3760	Viáticos en el Extranjero	0.00	0.00	0.00	0.00	-
3761	Gastos de Alimentación en el Extranjero					-
3762	Gastos de Hospedaje en el Extranjero					-



Cuenta Pública 2016

Estado Analítico del Ejercicio del Presupuesto de Egresos Integrado

(Miles de pesos)

Municipio Aculco 032 (1)

Del 01 de Enero al 31 de Diciembre de 2016(2)

Cuenta (3)	Concepto (4)	Municipio	DIF	ODAS	Instituto del Deporte	Integración del Egreso Ejercido (6)
		Egreso Ejercido (5)	Egreso Ejercido (5)	Egreso Ejercido (5)	Egreso Ejercido (5)	
		A	B	C	D	E=A+B+C+D
3763	Gastos por Arrendamiento de Vehículos en el Extranjero					-
3770	Gastos de Instalación y Traslado de Menaje	0.00	0.00	0.00	0.00	-
3771	Gastos de Instalación y Traslado de Menaje					-
3780	Servicios Integrales de Traslado y Viáticos	0.00	0.00	0.00	0.00	-
3781	Servicios Integrales de Traslado y Viáticos					-
3790	Otros Servicios de Traslado y Hospedaje	0.00	0.00	0.73	0.00	0.73
3791	Otros Servicios de Traslado y Hospedaje			0.73		0.73
3800	Servicios Oficiales	9,064.28	145.93	5.16	0.00	9,215.37
3810	Gastos de Ceremonial	0.00	0.00	0.00	0.00	-
3811	Gastos de Ceremonial					-
3820	Gastos de Orden Social y Cultural	5,847.95	142.58	0.00	0.00	5,990.52
3821	Gastos de Ceremonias Oficiales y de Orden Social	1,476.18	142.58			1,618.76
3822	Espectáculos Cívicos y Culturales	4,371.76				4,371.76
3830	Congresos y Convenciones	0.00	0.00	0.00	0.00	-
3831	Congresos y Convenciones					-
3840	Exposiciones	752.64	0.00	0.00	0.00	752.64
3841	Exposiciones y Ferias	752.64				752.64
3850	Gastos de Representación	2,463.69	3.35	5.16	0.00	2,472.21
3851	Gastos de Representación	2,463.69	3.35	5.16		2,472.21
3900	Otros Servicios Generales	760.73	88.34	338.22	0.00	1,187.29
3910	Servicios Funerarios y de Cementerios	0.00	0.00	0.00	0.00	-
3911	Servicios Funerarios y de Cementerios					-
3920	Impuestos y Derechos	30.79	0.00	328.82	0.00	359.61
3921	Impuestos y Derechos de Exportación					-
3922	Otros Impuestos y Derechos	30.79		328.82		359.61
3930	Impuestos y Derechos de Importación	0.00	0.00	0.00	0.00	-
3931	Impuestos y Derechos de Importación					-
3940	Sentencias y Resoluciones por Autoridad Competente	0.00	0.00	0.00	0.00	-
3941	Sentencias y Resoluciones Judiciales					-
3942	Gastos Derivados del Resguardo de Personas Vinculadas a Procesos Judiciales					-
3950	Penas, Multas, Accesorios y Actualizaciones	0.00	14.77	1.02	0.00	15.79
3951	Penas, Multas, Accesorios y Actualizaciones		14.77	1.02		15.79
3960	Otros Gastos por Responsabilidades	0.00	0.00	0.00	0.00	-
3961	Otros Gastos por Responsabilidades					-
3970	Utilidades	0.00	0.00	0.00	0.00	-
3971	Utilidades					-
3980	Impuesto Sobre Nóminas y Otros que se Deriven de una Relación Laboral	101.37	73.57	0.00	0.00	174.94
3981	Impuesto Sobre Nóminas					-
3982	Impuesto Sobre Erogaciones por Remuneraciones al Trabajo Personal	101.37	73.57			174.94
3983	Impuesto Sobre la Renta					-
3990	Otros Servicios Generales	628.57	0.00	8.37	0.00	636.95
3991	Cuotas y Suscripciones					-
3992	Gastos de Servicios Menores	628.57		8.37		636.95
3993	Estudios y Análisis Clínicos					-
3994	Inscripciones y Arbitrajes					-
3995	Diferencia por Variación en el Tipo de Cambio					-
3996	Subcontratación de Servicios con Terceros					-

032



Cuenta Pública 2016

Estado Analítico del Ejercicio del Presupuesto de Egresos Integrado

(Miles de pesos)

Municipio Aculco 032 (1)

Del 01 de Enero al 31 de Diciembre de 2016(2)

Cuenta (3)	Concepto (4)	Municipio	DIF	ODAS	Instituto del Deporte	Integración del Egreso Ejercido (6)
		Egreso Ejercido (5)	Egreso Ejercido (5)	Egreso Ejercido (5)	Egreso Ejercido (5)	E=A+B+C+D
		A	B	C	D	
3997	Proyectos para Prestación de Servicios					-
Subtotal (7)		22,274.34	346.25	4,853.61	43.53	27,517.74
4000	Transferencias, Asignaciones, Subsidios y Otras Ayudas	4,060.15	140.05	805.10	27.53	5,032.83
4100	Transferencias Internas y Asignaciones al Sector Público	0.00	0.00	0.00	0.00	-
4110	Asignaciones Presupuestarias al Poder Ejecutivo	0.00	0.00	0.00	0.00	-
4111	Asignaciones Presupuestarias al Poder Ejecutivo					-
4120	Asignaciones Presupuestarias al Poder Legislativo	0.00	0.00	0.00	0.00	-
4121	Liberación de Recursos al Poder Legislativo					-
4130	Asignaciones Presupuestarias al Poder Judicial	0.00	0.00	0.00	0.00	-
4131	Liberación de Recursos al Poder Judicial					-
4140	Asignaciones Presupuestarias a Órganos Autónomos	0.00	0.00	0.00	0.00	-
4141	Liberación de Recursos a Entes Autónomos					-
4150	Transferencias Internas Otorgadas a Entidades Paraestatales no Empresariales y no Financieras	0.00	0.00	0.00	0.00	-
4151	Transferencias Internas Otorgadas a Entidades Paraestatales no Empresariales y no Financieras					-
4160	Transferencias Internas Otorgadas a Entidades Paraestatales Empresariales y no Financieras	0.00	0.00	0.00	0.00	-
4161	Transferencias Internas Otorgadas a Entidades Paraestatales Empresariales y no Financieras					-
4170	Transferencias Internas Otorgadas a Fideicomisos Públicos Empresariales y no Financieros	0.00	0.00	0.00	0.00	-
4171	Transferencias Internas Otorgadas a Fideicomisos Públicos Empresariales y no Financieros					-
4180	Transferencias Internas Otorgadas a Instituciones Paraestatales Públicas Financieras	0.00	0.00	0.00	0.00	-
4181	Transferencias Internas Otorgadas a Instituciones Paraestatales Públicas Financieras					-
4190	Transferencias Internas Otorgadas a Fideicomisos Públicos Financieros	0.00	0.00	0.00	0.00	-
4191	Transferencias Internas Otorgadas a Fideicomisos Públicos Financieros					-
4200	Transferencias al Resto del Sector Público	0.00	0.00	0.00	0.00	-
4210	Transferencias Otorgadas a Organismos o Entidades Paraestatales no Empresariales y no Financieras	0.00	0.00	0.00	0.00	-
4211	Transferencias Otorgadas a Organismos o Entidades Paraestatales no Empresariales y no Financieras					-
4220	Transferencias Otorgadas para Entidades Paraestatales Empresariales y no Financieras	0.00	0.00	0.00	0.00	-
4221	Transferencias Otorgadas para Entidades Paraestatales Empresariales y no Financieras					-
4230	Transferencias Otorgadas para Instituciones Paraestatales Públicas Financieras	0.00	0.00	0.00	0.00	-
4231	Transferencias Otorgadas para Instituciones Paraestatales Públicas Financieras					-
4240	Transferencias Otorgadas a Entidades Federativas y Municipios	0.00	0.00	0.00	0.00	-
4241	Municipios, Comunidades y Poblaciones					-
4250	Transferencias a Fideicomisos de Entidades Federativas y Municipios	0.00	0.00	0.00	0.00	-
4251	Transferencias a Fideicomisos de Entidades Federativas y Municipios					-
4300	Subsidios y Subvenciones	2,673.86	0.00	805.10	0.00	3,478.96
4310	Subsidios a la Producción	0.00	0.00	0.00	0.00	-
4311	Subsidios a la Producción					-
4320	Subsidios a la Distribución	0.00	0.00	0.00	0.00	-
4321	Subsidios a la Distribución					-

880



Cuenta Pública 2016

Estado Analítico del Ejercicio del Presupuesto de Egresos Integrado

(Miles de pesos)

Municipio Aculco 032 (1)

Del 01 de Enero al 31 de Diciembre de 2016(2)

Cuenta (3)	Concepto (4)	Municipio	DIF	ODAS	Instituto del Deporte	Integración del Egreso Ejercido (6)
		Egreso Ejercido (5)	Egreso Ejercido (5)	Egreso Ejercido (5)	Egreso Ejercido (5)	E=A+B+C+D
		A	B	C	D	
4330	Subsidios a la Inversión	0.00	0.00	0.00	0.00	-
4331	Subsidios a la Inversión					-
4340	Subsidios a la Prestación de Servicios Públicos	0.00	0.00	0.00	0.00	-
4341	Subsidios a la Prestación de Servicios Públicos					-
4350	Subsidios para Cubrir Diferenciales de Tasas de Interés	0.00	0.00	0.00	0.00	-
4351	Subsidios para Cubrir Diferenciales de Tasas de Interés					-
4360	Subsidios a la Vivienda	0.00	0.00	0.00	0.00	-
4361	Subsidios a la Vivienda					-
4370	Subvenciones al Consumo	0.00	0.00	0.00	0.00	-
4371	Subvenciones al Consumo					-
4380	Subsidios a Entidades Federativas y Municipios	0.00	0.00	0.00	0.00	-
4381	Subsidios a Entidades Federativas y Municipios					-
4382	Subsidios a Fideicomisos Privados y Estatales					-
4383	Subsidios y Apoyos					-
4390	Otros Subsidios	2,673.86	0.00	805.10	0.00	3,478.96
4391	Subsidios por Carga Fiscal	2,673.86		805.10		3,478.96
4392	Devolución de Ingresos Indebidos					-
4393	Subsidios para Capacitación y Becas					-
4394	Otros Subsidios					-
4400	Ayudas Sociales	1,386.29	140.05	0.00	27.53	1,553.87
4410	Ayudas Sociales a Personas	1,386.29	63.25	0.00	27.53	1,477.07
4411	Cooperaciones y Ayudas	1,386.29	63.25			1,449.54
4412	Despensas					-
4413	Gastos Relacionados con Actividades Culturales, Deportivas y de Ayuda Extraordinaria				27.53	27.53
4414	Gastos por Servicios de Traslado de Personas					-
4415	Apoyo a la Infraestructura Agropecuaria y Forestal					-
4420	Becas y Otras Ayudas para Programas de Capacitación	0.00	76.80	0.00	0.00	76.80
4421	Becas		76.80			76.80
4422	Capacitación					-
4423	Premios, Estímulos, Recompensas, Becas y Seguros a Deportistas					-
4430	Ayudas Sociales a Instituciones de Enseñanza	0.00	0.00	0.00	0.00	-
4431	Instituciones Educativas					-
4432	Premios, Recompensas y Pensión Recreativa Estudiantil					-
4440	Ayudas Sociales a Actividades Científicas o Académicas	0.00	0.00	0.00	0.00	-
4441	Ayudas Sociales a Actividades Científicas o Académicas					-
4450	Ayudas Sociales a Instituciones sin Fines de Lucro	0.00	0.00	0.00	0.00	-
4451	Instituciones de Beneficencia					-
4452	Instituciones Sociales no Lucrativas					-
4460	Ayudas Sociales a Cooperativas	0.00	0.00	0.00	0.00	-
4461	Ayudas Sociales a Cooperativas					-
4470	Ayudas Sociales a Entidades de Interés Público	0.00	0.00	0.00	0.00	-
4471	Ayudas Sociales a Entidades de Interés Público					-
4480	Ayudas por Desastres Naturales y Otros Sinistros	0.00	0.00	0.00	0.00	-
4481	Reparación de Daños a Terceros					-
4482	Mercancías y Alimentos para su Distribución a la Población en Caso de Desastres Naturales					-
4500	Pensiones y Jubilaciones	0.00	0.00	0.00	0.00	-
4510	Pensiones	0.00	0.00	0.00	0.00	-

Nota 1

034



Cuenta Pública 2016

Estado Analítico del Ejercicio del Presupuesto de Egresos Integrado

(Miles de pesos)

Municipio Aculco 032 (1)

Del 01 de Enero al 31 de Diciembre de 2016(2)

Cuenta (3)	Concepto (4)	Municipio	DIF	ODAS	Instituto del Deporte	Integración del Egreso Ejercido (6)
		Egreso Ejercido (5)	Egreso Ejercido (5)	Egreso Ejercido (5)	Egreso Ejercido (5)	E=A+B+C+D
		A	B	C	D	
4511	Pago de Pensiones					-
4520	Jubilaciones	0.00	0.00	0.00	0.00	-
4521	Jubilaciones					-
4590	Otras Pensiones y Jubilaciones	0.00	0.00	0.00	0.00	-
4591	Prestaciones Económicas Distintas de Pensiones					-
4592	Otras Pensiones y Jubilaciones					-
4600	Transferencias a Fideicomisos, Mandatos y Otros Análogos	0.00	0.00	0.00	0.00	-
4610	Transferencias a Fideicomisos del Poder Ejecutivo	0.00	0.00	0.00	0.00	-
4611	Transferencias a Fideicomisos del Poder Ejecutivo					-
4620	Transferencias a Fideicomisos del Poder Legislativo	0.00	0.00	0.00	0.00	-
4621	Transferencias a Fideicomisos del Poder Legislativo					-
4630	Transferencias a Fideicomisos del Poder Judicial	0.00	0.00	0.00	0.00	-
4631	Transferencias a Fideicomisos del Poder Judicial					-
4640	Transferencias a Fideicomisos Públicos de Entidades Paraestatales no Empresariales y no Financieras	0.00	0.00	0.00	0.00	-
4641	Transferencias a Organismos Auxiliares					-
4650	Transferencias a Fideicomisos Públicos de Entidades Paraestatales Empresariales y no Financieras	0.00	0.00	0.00	0.00	-
4651	Transferencias a Fideicomisos Públicos de Entidades Paraestatales Empresariales y no Financieras					-
4660	Transferencias a Fideicomisos de Instituciones Públicas Financieras	0.00	0.00	0.00	0.00	-
4661	Transferencias a Fideicomisos de Instituciones Públicas Financieras					-
4700	Transferencias a la Seguridad Social	0.00	0.00	0.00	0.00	-
4710	Transferencias por Obligación de Ley	0.00	0.00	0.00	0.00	-
4711	Transferencias por Obligación de Ley					-
4800	Donativos	0.00	0.00	0.00	0.00	-
4810	Donativos a Instituciones sin Fines de Lucro	0.00	0.00	0.00	0.00	-
4811	Donativos a Instituciones sin Fines de Lucro					-
4820	Donativos a Entidades Federativas	0.00	0.00	0.00	0.00	-
4821	Donativos a Entidades Federativas					-
4822	Donativos a Municipios					-
4830	Donativos a Fideicomisos Privados	0.00	0.00	0.00	0.00	-
4831	Donativos a Fideicomisos Privados					-
4840	Donativos a Fideicomisos Estatales	0.00	0.00	0.00	0.00	-
4841	Donativos a Fideicomisos Públicos					-
4850	Donativos Internacionales	0.00	0.00	0.00	0.00	-
4851	Donativos Internacionales					-
4900	Transferencias al Exterior	0.00	0.00	0.00	0.00	-
4910	Transferencias para Gobiernos Extranjeros	0.00	0.00	0.00	0.00	-
4911	Transferencias para Gobiernos Extranjeros					-
4920	Transferencias para Organismos Internacionales	0.00	0.00	0.00	0.00	-
4921	Transferencias para Organismos Internacionales					-
4930	Transferencias para el Sector Privado Externo	0.00	0.00	0.00	0.00	-
4931	Transferencias para el Sector Privado Externo					-
Subtotal (7)		4,060.15	140.05	805.10	27.53	5,032.83
5000	Bienes Muebles, Inmuebles e Intangibles	2,982.98	0.00	11.03	12.52	3,006.53
5100	Mobiliario y Equipo de Administración	88.78	0.00	6.42	0.00	95.20
5110	Muebles de Oficina y Estantería	7.54	0.00	0.00	0.00	7.54

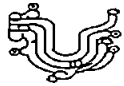

Cuenta Pública 2016

Estado Analítico del Ejercicio del Presupuesto de Egresos Integrado
(Miles de pesos)

Municipio Aculco 032 (1)

Del 01 de Enero al 31 de Diciembre de 2016(2)

Cuenta (3)	Concepto (4)	Municipio	DIF	ODAS	Instituto del Deporte	Integración del Egreso Ejercido (6)
		Egreso Ejercido (5)	Egreso Ejercido (5)	Egreso Ejercido (5)	Egreso Ejercido (5)	
		A	B	C	D	E=A+B+C+D
5111	Muebles y Enseres	7.54				7.54
5112	Adjudicaciones e Indemnizaciones de Bienes Muebles					-
5120	Muebles, Excepto de Oficina y Estantería	0.00	0.00	0.00	0.00	-
5121	Muebles, Excepto de Oficina y Estantería					-
5130	Bienes Artísticos, Culturales y Científicos	0.00	0.00	0.00	0.00	-
5131	Instrumental de Música					-
5132	Artículos de Biblioteca					-
5133	Objetos, Obras de Arte, Históricas y Culturales					-
5140	Objetos de Valor	0.00	0.00	0.00	0.00	-
5141	Objetos de Valor					-
5150	Equipo de Cómputo y de Tecnología de la Información	52.23	0.00	6.42	0.00	58.65
5151	Bienes Informáticos	52.23		6.42		58.65
5190	Otros Mobiliarios y Equipos de Administración	29.01	0.00	0.00	0.00	29.01
5191	Otros Bienes Muebles					-
5192	Otros Equipos Eléctricos y Electrónicos de Oficina	29.01				29.01
5200	Mobiliario y Equipo Educativo y Recreativo	0.00	0.00	0.00	0.00	-
5210	Equipos y Aparatos Audiovisuales	0.00	0.00	0.00	0.00	-
5211	Equipos y Aparatos Audiovisuales					-
5220	Aparatos Deportivos	0.00	0.00	0.00	0.00	-
5221	Equipo Deportivo					-
5230	Cámaras Fotográficas y de Video	0.00	0.00	0.00	0.00	-
5231	Equipo de Foto, Cine y Grabación					-
5290	Otro Mobiliario y Equipo Educativo y Recreativo	0.00	0.00	0.00	0.00	-
5291	Otro Equipo Educativo y Recreativo					-
5300	Equipo e Instrumental Médico y de Laboratorio	0.00	0.00	0.00	0.00	-
5310	Equipo Médico y de Laboratorio	0.00	0.00	0.00	0.00	-
5311	Equipo Médico y de Laboratorio					-
5320	Instrumental Médico y de Laboratorio	0.00	0.00	0.00	0.00	-
5321	Instrumental Médico y de Laboratorio					-
5400	Vehículos y Equipo de Transporte	0.00	0.00	0.00	0.00	-
5410	Vehículos y Equipo Terrestre	0.00	0.00	0.00	0.00	-
5411	Vehículos y Equipo de Transporte Terrestre					-
5412	Vehículos y Equipo Auxiliar de Transporte					-
5420	Carrocerías y Remolques	0.00	0.00	0.00	0.00	-
5421	Carrocerías y Remolques					-
5430	Equipo Aeroespacial	0.00	0.00	0.00	0.00	-
5431	Equipo de Transportación Aérea					-
5440	Equipo Ferroviario	0.00	0.00	0.00	0.00	-
5441	Equipo Ferroviario					-
5450	Embarcaciones	0.00	0.00	0.00	0.00	-
5451	Equipo Acuático y Lacustre					-
5490	Otros Equipos de Transporte	0.00	0.00	0.00	0.00	-
5491	Otros Equipos de Transporte					-
5500	Equipo de Defensa y Seguridad	0.00	0.00	0.00	0.00	-
5510	Equipo de Defensa y Seguridad	0.00	0.00	0.00	0.00	-
5511	Maquinaria y Equipo de Seguridad Pública					-
5600	Maquinaria, Otros Equipos y Herramientas	744.20	0.00	4.61	0.00	748.81
5610	Maquinaria y Equipo Agropecuario	0.00	0.00	0.00	0.00	-

986



Cuenta Pública 2016

Estado Analítico del Ejercicio del Presupuesto de Egresos Integrado

(Miles de pesos)

Municipio Aculco 032 (1)

Del 01 de Enero al 31 de Diciembre de 2016(2)

Cuenta (3)	Concepto (4)	Municipio	DIF	ODAS	Instituto del Deporte	Integración del Egreso Ejercido (6)
		Egreso Ejercido (5)	Egreso Ejercido (5)	Egreso Ejercido (5)	Egreso Ejercido (5)	E=A+B+C+D
		A	B	C	D	
5611	Maquinaria y Equipo Agropecuario					-
5620	Maquinaria y Equipo Industrial	0.00	0.00	0.00	0.00	-
5621	Maquinaria y Equipo Industrial					-
5622	Maquinaria Equipo de Producción					-
5630	Maquinaria y Equipo de Construcción	0.00	0.00	0.00	0.00	-
5631	Maquinaria y Equipo de Construcción					-
5640	Sistemas de Aire Acondicionado, Calefacción y de Refrigeración Industrial y Comercial	0.00	0.00	0.00	0.00	-
5641	Sistemas de Aire Acondicionado, Calefacción y de Refrigeración Industrial y Comercial					-
5650	Equipo de Comunicación y Telecomunicación	593.78	0.00	0.00	0.00	593.78
5651	Equipo y Aparatos para Comunicación, Telecomunicación y Radio Transmisión	593.78				593.78
5660	Equipos de Generación Eléctrica, Aparatos y Accesorios Eléctricos	0.00	0.00	0.00	0.00	-
5661	Equipos de Generación Eléctrica, Aparatos y Accesorios Eléctricos					-
5670	Herramientas y Máquinas-Herramienta	42.99	0.00	0.00	0.00	42.99
5671	Herramientas, Máquina Herramienta y Equipo	42.99				42.99
5690	Otros Equipos	107.43	0.00	4.61	0.00	112.05
5691	Instrumentos y Aparatos Especializados y de Precisión					-
5692	Maquinaria y Equipo Diverso	107.43		4.61		112.05
5693	Maquinaria y Equipo para Alumbrado Público					-
5700	Activos Biológicos	0.00	0.00	0.00	0.00	-
5710	Bovinos	0.00	0.00	0.00	0.00	-
5711	Bovinos					-
5720	Porcinos	0.00	0.00	0.00	0.00	-
5721	Porcinos					-
5730	Aves	0.00	0.00	0.00	0.00	-
5731	Aves					-
5740	Ovinos y Caprinos	0.00	0.00	0.00	0.00	-
5741	Ovinos y Caprinos					-
5750	Peces y Acuicultura	0.00	0.00	0.00	0.00	-
5751	Peces y Acuicultura					-
5760	Equinos	0.00	0.00	0.00	0.00	-
5761	Equinos					-
5770	Especies Menores y de Zoológico	0.00	0.00	0.00	0.00	-
5771	Especies Menores y de Zoológico					-
5780	Árboles y Plantas	0.00	0.00	0.00	0.00	-
5781	Árboles y Plantas					-
5790	Otros Activos Biológicos	0.00	0.00	0.00	0.00	-
5791	Otros Activos Biológicos					-
5800	Bienes Inmuebles	2,150.00	0.00	0.00	0.00	2,150.00
5810	Terrenos	2,150.00	0.00	0.00	0.00	2,150.00
5811	Terrenos	2,150.00				2,150.00
5820	Viviendas	0.00	0.00	0.00	0.00	-
5821	Vivienda					-
5830	Edificios no Residenciales	0.00	0.00	0.00	0.00	-
5831	Edificios y Locales					-
5890	Otros Bienes Inmuebles	0.00	0.00	0.00	0.00	-
5891	Otros Bienes Inmuebles					-
5892	Adjudicaciones, Expropiaciones e Indemnizaciones de Bienes Inmuebles					-

097



Cuenta Pública 2016

Estado Analítico del Ejercicio del Presupuesto de Egresos Integrado

(Miles de pesos)

Municipio Aculco 032 (1)

Del 01 de Enero al 31 de Diciembre de 2016(2)

Cuenta (3)	Concepto (4)	Municipio	DIF	ODAS	Instituto del Deporte	Integración del Egreso Ejercido (6)
		Egreso Ejercido (5)	Egreso Ejercido (5)	Egreso Ejercido (5)	Egreso Ejercido (5)	E=A+B+C+D
		A	B	C	D	
5893	Bienes Inmuebles en la Modalidad de Proyectos de Infraestructura Productiva a Largo Plazo					-
5900	Activos Intangibles	0.00	0.00	0.00	12.52	12.52
5910	Software	0.00	0.00	0.00	0.00	-
5911	Software					-
5920	Patentes	0.00	0.00	0.00	0.00	-
5921	Patentes					-
5930	Marcas	0.00	0.00	0.00	0.00	-
5931	Marcas					-
5940	Derechos	0.00	0.00	0.00	0.00	-
5941	Derechos					-
5950	Concesiones	0.00	0.00	0.00	0.00	-
5951	Concesiones					-
5960	Franquicias	0.00	0.00	0.00	0.00	-
5961	Franquicias					-
5970	Licencias Informáticas e Intelectuales	0.00	0.00	0.00	12.52	12.52
5971	Licencias Informáticas e Intelectuales				12.52	12.52
5980	Licencias Industriales, Comerciales y Otras	0.00	0.00	0.00	0.00	-
5981	Licencias Industriales, Comerciales y Otras.					-
5990	Otros Activos Intangibles	0.00	0.00	0.00	0.00	-
5991	Otros Activos Intangibles					-
Subtotal (7)		2,982.98	0.00	11.03	12.52	3,006.53
6000	Inversión Pública	97,413.72	0.00	218.62	0.00	97,632.34
6100	Obra Pública en Bienes de Dominio Público	97,190.07	0.00	218.62	0.00	97,408.70
6110	Edificación Habitacional	0.00	0.00	0.00	0.00	-
6111	Edificación Habitacional					-
6120	Edificación no Habitacional	36,614.99	0.00	0.00	0.00	36,614.99
6121	Convenios y Aportaciones					-
6122	Obra Estatal o Municipal	19,917.51				19,917.51
6123	Supervisión y Control de la Obra Pública					-
6124	Transferencias a Organismos Auxiliares y Subsidios a Municipios					-
6125	Ejecución de Obras por Administración	5,774.34				5,774.34
6126	Indemnizaciones por Expropiación o Adjudicación					-
6127	Arrendamiento de Maquinaria, Equipo e Instalaciones (Locales)					-
6128	Apoyos a Obras de Bienestar Social	10,923.13				10,923.13
6129	Estudios de Pre inversión					-
6130	Construcción de Obras para el Abastecimiento de Agua Petróleo, Gas, Electricidad y Telecomunicaciones	11,193.27	0.00	218.62	0.00	11,411.90
6131	Convenios y Aportaciones	2,967.81				2,967.81
6132	Obra Estatal o Municipal	4,599.70				4,599.70
6133	Supervisión y Control de la Obra Pública					-
6134	Transferencias a Organismos Auxiliares y Subsidios a Municipios					-
6135	Ejecución de Obras por Administración	1,236.63				1,236.63
6136	Indemnizaciones por Expropiación o Adjudicación					-
6137	Arrendamiento de Maquinaria, Equipo e Instalaciones (Locales)					-
6138	Estudios de Pre inversión					-
6139	Reparación Mantenimiento de Infraestructura Hidráulica	2,389.13		218.62		2,607.75



Cuenta Pública 2016

Estado Analítico del Ejercicio del Presupuesto de Egresos Integrado

(Miles de pesos)

Municipio Aculco 032 (1)

Del 01 de Enero al 31 de Diciembre de 2016(2)

Cuenta (3)	Concepto (4)	Municipio	DIF	ODAS	Instituto del Deporte	Integración del Egreso Ejercido (6) E=A+B+C+D
		Egreso Ejercido (5)	Egreso Ejercido (5)	Egreso Ejercido (5)	Egreso Ejercido (5)	
		A	B	C	D	
6140	División de Terrenos y Construcción de Obras de Urbanización	0.00	0.00	0.00	0.00	-
6141	División de Terrenos y Construcción de Obras de Urbanización					-
6150	Construcción de Vías de Comunicación	49,381.81	0.00	0.00	0.00	49,381.81
6151	Convenios y Aportaciones	2,134.00				2,134.00
6152	Obra Estatal o Municipal	27,146.18				27,146.18
6153	Supervisión y Control de la Obra Pública					-
6154	Transferencias a Organismos Auxiliares y Subsidios a Municipios					-
6155	Ejecución de Obras por Administración	19,195.98				19,195.98
6156	Indemnizaciones por Expropiación o Adjudicación					-
6157	Arrendamiento de Maquinaria, Equipo e Instalaciones (Locales)					-
6158	Estudios de Pre inversión					-
6159	Reparación y Mantenimiento de Vialidades y Alumbrado	905.65				905.65
6160	Otras Construcciones de Ingeniería Civil y Obra Pesada	0.00	0.00	0.00	0.00	-
6161	Convenios y Aportaciones					-
6162	Obra Estatal o Municipal					-
6163	Supervisión y Control de la Obra Pública					-
6164	Transferencias a Organismos Auxiliares y Subsidios a Municipios					-
6165	Ejecución de Obras por Administración					-
6166	Indemnizaciones por Expropiación o Adjudicación					-
6167	Arrendamiento de Maquinaria, Equipo e Instalaciones (Locales)					-
6168	Estudios de Pre inversión					-
6170	Instalaciones y Equipamiento en Construcciones	0.00	0.00	0.00	0.00	-
6171	Instalaciones y Equipamiento en Construcciones					-
6190	Trabajos de Acabados en Edificaciones y Otros Trabajos Especializados	0.00	0.00	0.00	0.00	-
6191	Trabajos de Acabados en Edificaciones y Otros Trabajos Especializados					-
6200	Obra Pública en Bienes Propios	223.64	0.00	0.00	0.00	223.64
6210	Edificación Habitacional	0.00	0.00	0.00	0.00	-
6211	Edificación Habitacional					-
6220	Edificación no Habitacional	223.64	0.00	0.00	0.00	223.64
6221	Edificación no Habitacional	223.64				223.64
6230	Construcción de Obras para el Abastecimiento de Agua, Petróleo, Gas, Electricidad y Telecomunicaciones	0.00	0.00	0.00	0.00	-
6231	Construcción de Obras para el Abastecimiento de Agua, Petróleo, Gas, Electricidad y Telecomunicaciones					-
6240	División de Terrenos y Construcción de Obras de Urbanización	0.00	0.00	0.00	0.00	-
6241	División de Terrenos y Construcción de Obras de Urbanización					-
6250	Construcción de Vías de Comunicación	0.00	0.00	0.00	0.00	-
6251	Construcción de Vías de Comunicación					-
6260	Otras Construcciones de Ingeniería Civil y Obra Pesada	0.00	0.00	0.00	0.00	-
6261	Otras Construcciones de Ingeniería Civil y Obra Pesada					-
6270	Instalaciones y Equipamiento en Construcciones	0.00	0.00	0.00	0.00	-
6271	Instalaciones y Equipamiento en Construcciones					-
6290	Trabajos de Acabados en Edificaciones y Otros Trabajos Especializados	0.00	0.00	0.00	0.00	-
6291	Trabajos de Acabados en Edificaciones y Otros Trabajos Especializados					-
6300	Proyectos Productivos y Acciones de Fomento	0.00	0.00	0.00	0.00	-
6310	Estudios, Formulación y Evaluación de Proyectos Productivos no Incluidos en Conceptos Anteriores de este Capítulo	0.00	0.00	0.00	0.00	-



Cuenta Pública 2016

Estado Analítico del Ejercicio del Presupuesto de Egresos Integrado

(Miles de pesos)

Municipio Aculco 032 (1)

Del 01 de Enero al 31 de Diciembre de 2016(2)

Cuenta (3)	Concepto (4)	Municipio	DIF	ODAS	Instituto del Deporte	Integración del Egreso Ejercido (6)
		Egreso Ejercido (5)	Egreso Ejercido (5)	Egreso Ejercido (5)	Egreso Ejercido (5)	E=A+B+C+D
		A	B	C	D	
6311	Estudios, Formulación y Evaluación de Proyectos Productivos no Incluidos en Conceptos Anteriores de este Capítulo					-
6320	Ejecución de Proyectos Productivos no Incluidos en Conceptos Anteriores de este Capítulo	0.00	0.00	0.00	0.00	-
6321	Ejecución de Proyectos Productivos no Incluidos en Conceptos Anteriores de este Capítulo					-
Subtotal (7)		97,413.72	0.00	218.62	0.00	97,632.34
7000	Inversiones Financieras y Otras Provisiones	0.00	0.00	0.00	0.00	-
7100	Inversiones para el Fomento de Actividades Productivas	0.00	0.00	0.00	0.00	-
7110	Créditos Otorgados por Entidades Federativas y Municipios al Sector Social y Privado para el Fomento de Actividades Productivas	0.00	0.00	0.00	0.00	-
7111	Créditos Directos para Actividades Productivas					-
7112	Créditos a Servidores Públicos					-
7120	Créditos Otorgados por Entidades Federativas a Municipios para el Fomento de Actividades Productivas	0.00	0.00	0.00	0.00	-
7121	Fideicomisos para Financiamiento de Obras					-
7122	Fideicomisos para Financiamiento Agropecuario					-
7123	Fideicomisos para Financiamiento Industrial, Artesanal y Turístico					-
7124	Fideicomisos para Financiamiento de Vivienda					-
7200	Acciones y Participaciones de Capital	0.00	0.00	0.00	0.00	-
7210	Acciones y Participaciones de Capital en Entidades Paraestatales no Empresariales y no Financieras con Fines de Política Económica	0.00	0.00	0.00	0.00	-
7211	Acciones y Participaciones de Capital en Entidades Paraestatales no Empresariales y no Financieras con Fines de Política Económica					-
7220	Acciones y Participaciones de Capital en Entidades Paraestatales Empresariales no Financieras con Fines de Política Económica	0.00	0.00	0.00	0.00	-
7221	Acciones y Participaciones de Capital en Entidades Paraestatales Empresariales no Financieras con Fines de Política Económica					-
7230	Acciones y Participaciones de Capital en Instituciones Paraestatales Públicas Financieras con Fines de Política Económica	0.00	0.00	0.00	0.00	-
7231	Acciones y Participaciones de Capital en Instituciones Paraestatales Públicas Financieras con Fines de Política Económica					-
7240	Acciones y Participaciones de Capital en el Sector Privado con Fines de Política Económica	0.00	0.00	0.00	0.00	-
7241	Acciones y Participaciones de Capital en el Sector Privado con Fines de Política Económica					-
7250	Acciones y Participaciones de Capital en Organismos Internacionales con Fines de Política Económica	0.00	0.00	0.00	0.00	-
7251	Acciones y Participaciones de Capital en Organismos Internacionales con Fines de Política Económica					-
7260	Acciones y Participaciones de Capital en el Sector Externo con Fines de Política Económica	0.00	0.00	0.00	0.00	-
7261	Acciones y Participaciones de Capital en el Sector Externo con fines de Política Económica					-
7270	Acciones y Participaciones de Capital; en el Sector Público con Fines de Gestión de la Liquidez	0.00	0.00	0.00	0.00	-
7271	Adquisición de Acciones del Sector Público con Fines de Gestión de la Liquidez					-
7280	Acciones y Participaciones de Capital en el Sector Privado con Fines de Gestión de la Liquidez	0.00	0.00	0.00	0.00	-
7281	Adquisición de Acciones de Capital en el Sector Privado con Fines de Gestión de la Liquidez					-
7290	Acciones y Participaciones de Capital en el Sector Externo con Fines de Gestión de la Liquidez	0.00	0.00	0.00	0.00	-



Cuenta Pública 2016

Estado Analítico del Ejercicio del Presupuesto de Egresos Integrado

(Miles de pesos)

Municipio Aculco 032 (1)

Del 01 de Enero al 31 de Diciembre de 2016(2)

Cuenta (3)	Concepto (4)	Municipio	DIF	ODAS	Instituto del Deporte	Integración del
		Egreso Ejercido (5)	Egreso Ejercido (5)	Egreso Ejercido (5)	Egreso Ejercido (5)	Egreso Ejercido (6)
		A	B	C	D	E=A+B+C+D
7291	Acciones y Participaciones de Capital en el Sector Externo con Fines de Gestión de la Liquidez					-
7300	Compra de Títulos y Valores	0.00	0.00	0.00	0.00	-
7310	Bonos	0.00	0.00	0.00	0.00	-
7311	Adquisición de Bonos					-
7320	Valores Representativos de Deuda, Adquiridos con Fines de Política Económica	0.00	0.00	0.00	0.00	-
7321	Valores Representativos de Deuda, Adquiridos con Fines de Política Económica					-
7330	Valores Representativos de Deuda Adquiridos con Fines de Gestión de Liquidez	0.00	0.00	0.00	0.00	-
7331	Valores Representativos de Deuda Adquiridos con Fines de Gestión de Liquidez					-
7340	Obligaciones Negociables Adquiridas con Fines de Política Económica	0.00	0.00	0.00	0.00	-
7341	Obligaciones Negociables Adquiridas con Fines de Política Económica					-
7350	Obligaciones Negociables Adquiridas con Fines de Gestión de Liquidez	0.00	0.00	0.00	0.00	-
7351	Adquisición de Obligaciones					-
7390	Otros Valores	0.00	0.00	0.00	0.00	-
7391	Fideicomisos para Adquisición de Títulos de Crédito					-
7392	Reserva Técnica					-
7393	Adquisición de Otros Valores					-
7400	Concesión de Préstamos	0.00	0.00	0.00	0.00	-
7410	Concesión de Préstamos a Entidades Paraestatales no Empresariales y no Financieras con Fines de Política Económica	0.00	0.00	0.00	0.00	-
7411	Concesión de Préstamos a Entidades Paraestatales no Empresariales y no Financieras con Fines de Política Económica					-
7420	Concesión de Préstamos a Entidades Paraestatales Empresariales no Financieras con Fines de Política Económica	0.00	0.00	0.00	0.00	-
7421	Concesión de Préstamos a Entidades Paraestatales Empresariales no Financieras con Fines de Política Económica					-
7430	Concesión de Préstamos a Instituciones Paraestatales Públicas Financieras con Fines de Política Económica	0.00	0.00	0.00	0.00	-
7431	Concesión de Préstamos a Instituciones Paraestatales Públicas Financieras con Fines de Política Económica					-
7440	Concesión de Préstamos a Entidades Federativas y Municipios con Fines de Política Económica	0.00	0.00	0.00	0.00	-
7441	Concesión de Préstamos a Entidades Federativas y Municipios con Fines de Política Económica					-
7450	Concesión de Préstamos al Sector Privado con Fines de Política Económica	0.00	0.00	0.00	0.00	-
7451	Concesión de Préstamos al Sector Privado con Fines de Política Económica					-
7460	Concesión de Préstamos al Sector Externo con Fines de Política Económica	0.00	0.00	0.00	0.00	-
7461	Concesión de Préstamos al Sector Externo con Fines de Política Económica					-
7470	Concesión de Préstamos al Sector Público con Fines de Gestión de Liquidez	0.00	0.00	0.00	0.00	-
7471	Concesión de Préstamos al Sector Público con Fines de Gestión de Liquidez					-
7480	Concesión de Préstamos al Sector Privado con Fines de Gestión de Liquidez	0.00	0.00	0.00	0.00	-
7481	Concesión de Préstamos al Sector Privado con Fines de Gestión de Liquidez					-
7490	Concesión de Préstamos al Sector Externo con Fines de Gestión de Liquidez	0.00	0.00	0.00	0.00	-
7491	Concesión de Préstamos al Sector Externo con Fines de Gestión de Liquidez					-
7500	Inversiones en Fideicomisos, Mandatos y Otros Análogos	0.00	0.00	0.00	0.00	-
7510	Inversiones en Fideicomisos del Poder Ejecutivo	0.00	0.00	0.00	0.00	-
7511	Inversiones en Fideicomisos del Poder Ejecutivo					-
7520	Inversiones en Fideicomisos del Poder Legislativo	0.00	0.00	0.00	0.00	-
7521	Inversiones en Fideicomisos del Poder Legislativo					-



Cuenta Pública 2016

Estado Analítico del Ejercicio del Presupuesto de Egresos Integrado

(Miles de pesos)

Municipio Aculco 032 (1)

Del 01 de Enero al 31 de Diciembre de 2016(2)

Cuenta (3)	Concepto (4)	Municipio	DIF	ODAS	Instituto del Deporte	Integración del Egreso Ejercido (6)
		Egreso Ejercido (5)	Egreso Ejercido (5)	Egreso Ejercido (5)	Egreso Ejercido (5)	E=A+B+C+D
		A	B	C	D	
7530	Inversiones en Fideicomisos del Poder Judicial	0.00	0.00	0.00	0.00	-
7531	Inversiones en Fideicomisos del Poder Judicial					-
7540	Inversiones en Fideicomisos Públicos no Empresariales y no Financieros	0.00	0.00	0.00	0.00	-
7541	Inversiones en Fideicomisos Públicos no Empresariales y no Financieros					-
7550	Inversiones en Fideicomisos Públicos Empresariales no Financieros	0.00	0.00	0.00	0.00	-
7551	Inversiones en Fideicomisos Públicos Empresariales no Financieros					-
7560	Inversiones en Fideicomisos Públicos Financieros	0.00	0.00	0.00	0.00	-
7561	Inversiones en Fideicomisos Públicos Financieros					-
7570	Inversiones en Fideicomisos de Entidades Federativas	0.00	0.00	0.00	0.00	-
7571	Inversiones en Fideicomisos de Entidades Federativas					-
7580	Inversiones en Fideicomisos de Municipios	0.00	0.00	0.00	0.00	-
7581	Inversiones en Fideicomisos de Municipios					-
7590	Fideicomisos de Empresas Privadas y Particulares	0.00	0.00	0.00	0.00	-
7591	Fideicomisos de Empresas Privadas y Particulares					-
7600	Otras Inversiones Financieras	0.00	0.00	0.00	0.00	-
7610	Depósitos a Largo Plazo en Moneda Nacional	0.00	0.00	0.00	0.00	-
7611	Depósitos a Largo Plazo en Moneda Nacional					-
7620	Depósitos a Largo Plazo en Moneda Extranjera	0.00	0.00	0.00	0.00	-
7621	Depósitos a Largo Plazo en Moneda Extranjera					-
7900	Provisiones para Contingencias y Otras Erogaciones Especiales	0.00	0.00	0.00	0.00	-
7910	Contingencias por Fenómenos Naturales	0.00	0.00	0.00	0.00	-
7911	Contingencias por Fenómenos Naturales					-
7920	Contingencias Socioeconómicas	0.00	0.00	0.00	0.00	-
7921	Contingencias Socioeconómicas					-
7990	Otras Erogaciones Especiales	0.00	0.00	0.00	0.00	-
7991	Otras Erogaciones Especiales					-
Subtotal (7)		0.00	0.00	0.00	0.00	-
8000	Participaciones y Aportaciones	0.00	0.00	0.00	0.00	-
8100	Participaciones	0.00	0.00	0.00	0.00	-
8110	Fondo General de Participaciones	0.00	0.00	0.00	0.00	-
8111	Fondo General de Participaciones					-
8120	Fondo de Fomento Municipal	0.00	0.00	0.00	0.00	-
8121	Fondo de Fomento Municipal					-
8130	Participaciones de las Entidades Federativas a los Municipios	0.00	0.00	0.00	0.00	-
8131	Participaciones a Municipios en los Ingresos Federales					-
8132	Participaciones a Municipios en los Ingresos Estatales					-
8140	Otros Conceptos Participables de la Federación a Entidades Federativas	0.00	0.00	0.00	0.00	-
8141	Otros Conceptos Participables de la Federación a Entidades Federativas					-
8150	Otros Conceptos Participables de la Federación a Municipios	0.00	0.00	0.00	0.00	-
8151	Otros Conceptos Participables de la Federación a Municipios					-
8160	Convenios de Colaboración Administrativa	0.00	0.00	0.00	0.00	-
8161	Convenios de Colaboración Administrativa					-
8300	Aportaciones	0.00	0.00	0.00	0.00	-
8310	Aportaciones de la Federación a las Entidades Federativas	0.00	0.00	0.00	0.00	-
8311	Aportaciones de la Federación a las Entidades Federativas					-
8320	Aportaciones de la Federación a Municipios	0.00	0.00	0.00	0.00	-
8321	Aportaciones de la Federación a Municipios					-
8330	Aportaciones de las Entidades Federativas a los Municipios	0.00	0.00	0.00	0.00	-



Cuenta Pública 2016

Estado Analítico del Ejercicio del Presupuesto de Egresos Integrado

(Miles de pesos)

Municipio Aculco 032 (1)

Del 01 de Enero al 31 de Diciembre de 2016(2)

Cuenta (3)	Concepto (4)	Municipio	DIF	ODAS	Instituto del Deporte	Integración del
		Egreso Ejercido (5)	Egreso Ejercido (5)	Egreso Ejercido (5)	Egreso Ejercido (5)	Egreso Ejercido (6)
		A	B	C	D	E=A+B+C+D
8331	Aportaciones a Municipios del Fondo de Aportaciones para la Infraestructura Social Municipal					-
8332	Aportaciones de Municipios del Fondo de Aportaciones para el Fortalecimiento de los Municipios y de las Demarcaciones Territoriales					-
8340	Aportaciones Previstas en Leyes y Decretos al Sistema de Protección Social	0.00	0.00	0.00	0.00	-
8341	Aportaciones Previstas en Leyes y Decretos al Sistema de Protección Social					-
8350	Aportaciones Previstas en Leyes y Decretos Compensatorias a Entidades Federativas y Municipios	0.00	0.00	0.00	0.00	-
8351	Aportaciones Previstas en Leyes y Decretos Compensatorias a Entidades Federativas y Municipios					-
8500	Convenios	0.00	0.00	0.00	0.00	-
8510	Convenios de Reasignación	0.00	0.00	0.00	0.00	-
8511	Convenios de Reasignación					-
8520	Convenios de Descentralización	0.00	0.00	0.00	0.00	-
8521	Convenios de Descentralización					-
8530	Otros Convenios	0.00	0.00	0.00	0.00	-
8531	Otros Convenios					-
Subtotal (7)		0.00	0.00	0.00	0.00	-
9000	Deuda Pública	30,589.71	0.00	264.92	0.00	30,854.62
9100	Amortización de la Deuda Pública	23,126.28	0.00	0.00	0.00	23,126.28
9110	Amortización de la Deuda Interna con Instituciones de Crédito	23,126.28	0.00	0.00	0.00	23,126.28
9111	Amortización de Capital	23,126.28				23,126.28
9112	Actualización de la Deuda					-
9120	Amortización de la Deuda Interna por Emisión de Títulos y Valores	0.00	0.00	0.00	0.00	-
9121	Amortización de la Deuda Interna por Emisión de Títulos y Valores					-
9130	Amortización de Arrendamientos Financieros Nacionales	0.00	0.00	0.00	0.00	-
9131	Amortización de Arrendamientos Financieros Nacionales					-
9140	Amortización de la Deuda Externa con Instituciones de Crédito	0.00	0.00	0.00	0.00	-
9141	Amortización de la Deuda Externa con Instituciones de Crédito					-
9150	Amortización de Deuda Externa con Organismos Financieros Internacionales	0.00	0.00	0.00	0.00	-
9151	Amortización de Deuda Externa con Organismos Financieros Internacionales					-
9160	Amortización de la Deuda Bilateral	0.00	0.00	0.00	0.00	-
9161	Amortización de la Deuda Bilateral					-
9170	Amortización de la Deuda Externa por Emisión de Títulos y Valores	0.00	0.00	0.00	0.00	-
9171	Amortización de la Deuda Externa por Emisión de Títulos y Valores					-
9180	Amortización de Arrendamientos Financieros Internacionales	0.00	0.00	0.00	0.00	-
9181	Amortización de Arrendamientos Financieros Internacionales					-
9200	Intereses de la Deuda Pública	1,804.27	0.00	0.00	0.00	1,804.27
9210	Intereses de la Deuda Interna con Instituciones de Crédito	1,804.27	0.00	0.00	0.00	1,804.27
9211	Intereses de la Deuda	1,804.27				1,804.27
9220	Intereses Derivados de la Colocación de Títulos y Valores	0.00	0.00	0.00	0.00	-
9221	Intereses Derivados de la Colocación de Títulos y Valores					-
9230	Intereses por Arrendamientos Financieros Nacionales	0.00	0.00	0.00	0.00	-
9231	Intereses por Arrendamientos Financieros Nacionales					-
9240	Intereses de la Deuda Externa con Instituciones de Crédito	0.00	0.00	0.00	0.00	-
9241	Intereses de la Deuda Externa con Instituciones de Crédito					-
9250	Intereses de la Deuda con Organismos Financieros Internacionales	0.00	0.00	0.00	0.00	-
9251	Intereses de la Deuda con Organismos Financieros Internacionales					-
9260	Intereses de la Deuda Bilateral	0.00	0.00	0.00	0.00	-

032



Cuenta Pública 2016

Estado Analítico del Ejercicio del Presupuesto de Egresos Integrado

(Miles de pesos)

Municipio Acapulco 032 (1)

Del 01 de Enero al 31 de Diciembre de 2016(2)

Cuenta (3)	Concepto (4)	Municipio	DIF	ODAS	Instituto del Deporte	Integración del Egreso Ejercido (6) E=A+B+C+D
		Egreso Ejercido (5)	Egreso Ejercido (5)	Egreso Ejercido (5)	Egreso Ejercido (5)	
		A	B	C	D	
9261	Intereses de la Deuda Bilateral					-
9270	Intereses Derivados de la Colocación de Títulos y Valores en el Exterior	0.00	0.00	0.00	0.00	-
9271	Intereses Derivados de la Colocación de Títulos y Valores en el Exterior					-
9280	Intereses por Arrendamientos Financieros Internacionales	0.00	0.00	0.00	0.00	-
9281	Intereses por Arrendamientos Financieros Internacionales					-
9300	Comisiones de la Deuda Pública	0.00	0.00	0.00	0.00	-
9310	Comisiones de la Deuda Pública Interna	0.00	0.00	0.00	0.00	-
9311	Comisiones de la Deuda Pública					-
9320	Comisiones de la Deuda Pública Externa	0.00	0.00	0.00	0.00	-
9321	Comisiones de la Deuda Pública Externa					-
9400	Gastos de la Deuda Pública	0.00	0.00	0.00	0.00	-
9410	Gastos de la Deuda Pública Interna	0.00	0.00	0.00	0.00	-
9411	Gastos de la Deuda Pública					-
9420	Gastos de la Deuda Pública Externa	0.00	0.00	0.00	0.00	-
9421	Gastos de la Deuda Pública Externa					-
9500	Costo por Coberturas	0.00	0.00	0.00	0.00	-
9510	Costos por coberturas	0.00	0.00	0.00	0.00	-
9511	Gastos por Coberturas en Tasas de Interés					-
9512	Gastos por Otras Coberturas					-
9600	Apoyos Financieros	0.00	0.00	0.00	0.00	-
9610	Apoyos a Intermediarios Financieros	0.00	0.00	0.00	0.00	-
9611	Apoyos a Intermediarios Financieros					-
9620	Apoyos a Ahorradores y Deudores del Sistema Financiero Nacional	0.00	0.00	0.00	0.00	-
9621	Apoyos a Ahorradores y Deudores del Sistema Financiero Nacional					-
9900	Adeudos de Ejercicios Fiscales Anteriores (ADEFAS)	5,659.16	0.00	264.92	0.00	5,924.08
9910	ADEFAS	5,659.16	0.00	264.92	0.00	5,924.08
9911	Por el Ejercicio Inmediato Anterior	2,915.36		264.92		3,180.28
9912	Por Ejercicios Anteriores	2,743.80				2,743.80
Subtotal (7)		30,589.71	0.00	264.92	0.00	30,854.62
Total Partidas: (8)		231,134.86	4,317.27	11,174.56	1,443.56	248,070.24

Nota 1: El subsidio por parte del municipio no se registra como egreso ejercido en éste, debido a que los organismos descentralizados registran sus operaciones ordinarias en el capítulo de gasto correspondiente de acuerdo con el clasificador por objeto del gasto.

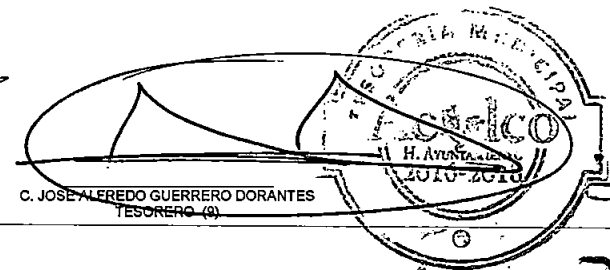
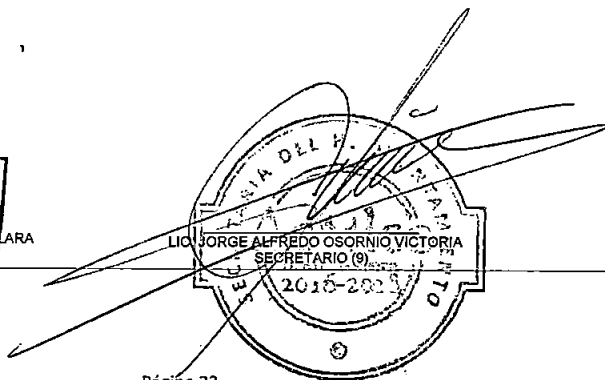

cerca de ti

cerca de ti

cerca de ti

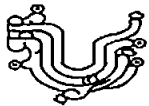

Cuenta Pública 2016
Estado Analítico del Ejercicio del Presupuesto de Egresos
Clasificación Económica (por Tipo de Gasto)
 (Miles de pesos)

Municipio: (1) ACULCO 032

Del 01 de Enero al 31 de Diciembre de 2016 (2)

Concepto (3)	Egresos							Subejercicio (11)
	Aprobado (4)	Ampliaciones / (Reducciones) (5)	Modificado (6)	Comprometido (7)	Devengado (8)	Ejercido (9)	Pagado (10)	
Gasto Corriente (12)	102,921.48	-	102,921.48		5,369.71	108,630.42	103,260.71	5,708.94
Gasto de Capital (13)	163,329.44	-	163,329.44	239.68	2,924.60	100,396.69	97,232.41	62,932.74
Amortización de la Deuda y Disminución de Pasivos (14)	21,992.97	-	21,992.97		-	30,589.71	30,589.71	8,596.74
Pensiones y Jubilaciones (15)								
Participaciones (16)								
Total del Gasto (17)	288,243.89	-	288,243.89	239.68	8,294.31	239,616.82	231,082.83	48,627.07

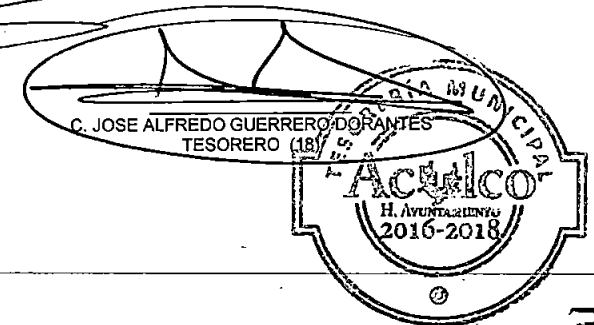
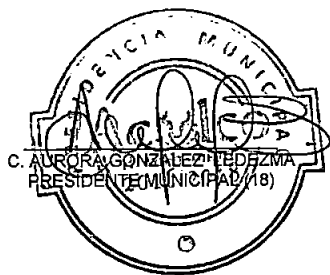

—cerca de ti—

—cerca de ti—

—cerca de ti—

—cerca de ti—



Conta Pública 2016
Estado Analítico del Ejercicio del Presupuesto de Egresos
Clasificación Administrativa
(Miles de Pesos)

MUNICIPIO (1) ACULCO 032

AL 31 DE DICIEMBRE DE 2016 (2)

DEPENDENCIA (3)	Aprobado (4)	Ampliaciones / Reducciones (5)	Modificado (6)	Comprometido (7)	Devengado (8)	Ejercido (9)	Pagado (10)	Subejercicio (11)	
A00	Presidencia	8,580.15	-	6,580.15	-	1,098.93	8,960.58	7,893.65	2,380.43
A01	Comunicación Social	-	-	-	-	-	-	-	-
A02	Derechos Humanos	-	-	-	-	-	-	-	-
B00	Sindicaturas	1,985.78	-	1,985.78	-	1.54	2,077.58	2,078.04	91.80
B01	Sindicatura I	-	-	-	-	-	-	-	-
B02	Sindicatura II	-	-	-	-	-	-	-	-
B03	Sindicatura III	-	-	-	-	-	-	-	-
C00	Regidurías	-	-	-	-	-	-	-	-
C01	Regiduría I	807.79	-	807.79	-	10.32	641.08	630.76	188.71
C02	Regiduría II	763.60	-	763.60	-	5.08	670.73	665.65	92.87
C03	Regiduría III	768.13	-	768.13	-	35.75	677.96	642.21	90.17
C04	Regiduría IV	735.90	-	735.90	-	0.20	703.09	702.89	32.81
C05	Regiduría V	762.96	-	762.96	-	5.79	617.59	611.81	145.37
C06	Regiduría VI	774.28	-	774.28	-	3.45	739.06	735.60	35.22
C07	Regiduría VII	764.35	-	764.35	-	-	713.04	713.04	51.31
C08	Regiduría VIII	765.18	-	765.18	-	-	707.54	707.54	57.64
C09	Regiduría IX	771.72	-	771.72	-	-	714.67	714.67	57.05
C10	Regiduría X	771.82	-	771.82	-	6.33	724.46	718.12	47.36
C11	Regiduría XI	-	-	-	-	-	-	-	-
C12	Regiduría XII	-	-	-	-	-	-	-	-
C13	Regiduría XIII	-	-	-	-	-	-	-	-
C14	Regiduría XIV	-	-	-	-	-	-	-	-
C15	Regiduría XV	-	-	-	-	-	-	-	-
C16	Regiduría XVI	-	-	-	-	-	-	-	-
C17	Regiduría XVII	-	-	-	-	-	-	-	-
C18	Regiduría XVIII	-	-	-	-	-	-	-	-
C19	Regiduría XIX	-	-	-	-	-	-	-	-
D00	Secretaría del Ayuntamiento	1,537.48	-	1,537.48	-	84.26	1,586.94	1,502.68	49.46
E00	Administración	-	-	-	-	-	-	-	-
E01	Planeación	-	-	-	-	-	-	-	-
E02	Informática	-	-	-	-	-	-	-	-
E03	Eventos Especiales	-	-	-	-	-	-	-	-
F00	Desarrollo Urbano y Obras Públicas	163,628.53	-	163,628.53	-	1,589.90	105,339.56	103,749.66	58,288.97
F01	Desarrollo Urbano y servicios Públicos	-	-	-	-	-	-	-	-
G00	Ecología	6,778.04	-	6,778.04	-	715.37	9,641.68	8,926.31	2,883.64
H00	Servicios Públicos	-	-	-	-	-	-	-	-
H01	Agua Potable	-	-	-	-	-	-	-	-
I00	Promoción Social	-	-	-	-	-	-	-	-
I01	Desarrollo Social	10,299.46	-	10,299.46	239.88	1,541.80	9,018.50	7,237.02	1,280.96
J00	Gobierno Municipal	-	-	-	-	-	-	-	-
K00	Contratoría	861.28	-	861.28	-	15.45	969.01	953.55	107.73
L00	Tesorería	60,556.07	-	60,556.07	-	2,657.56	72,587.08	69,929.52	12,031.01
M00	Consejería Jurídica	-	-	-	-	-	-	-	-
N00	Dirección General de Desarrollo y Fomento Económico	1,356.61	-	1,356.61	-	298.60	2,478.55	2,181.95	1,121.94
N01	Desarrollo Agropecuario	-	-	-	-	-	-	-	-
O00	Educación Cultural y Bienestar Social	1,983.05	-	1,983.05	-	38.82	1,893.60	1,854.99	89.25
P00	Atención Ciudadana	-	-	-	-	-	-	-	-
Q00	Seguridad Pública y Tránsito	24,991.71	-	24,991.71	-	189.17	18,154.33	17,965.17	6,837.38
R00	Casa de cultura	-	-	-	-	-	-	-	-
Total (11)		288,243.89	-	288,243.89	239.88	8,294.32	239,616.83	237,882.83	48,627.06



[Signature]
C. ANDREA GONZALEZ LEDEZMA
PRESIDENTE MUNICIPAL (16)

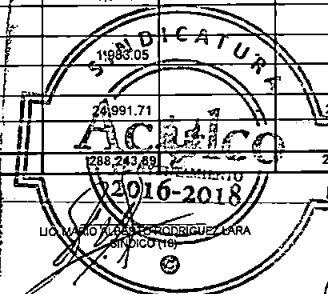

LIC. MARIO YULIO GONZALEZ LARA
SINDICADO (18)

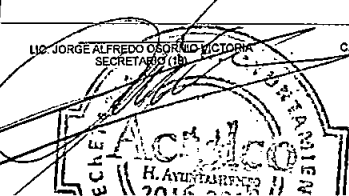

LIC. JORGE ALFREDO OSORNO VICTORIA
SECRETARIO (18)

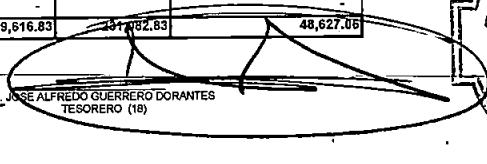

C. JOSE ALFREDO GUERRERO DORANTES
TESORERO (18)



cerca de ti

cerca de ti

cerca de ti

1960

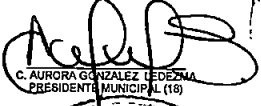

Cuenta Pública 2018
Estado Analítico del Ejercicio Presupuestal de Egresos Clasificación Funcional
(Finalidad y Función)
 (Miles de pesos)
MUNICIPIO: ACULCO 032(1) **AL 31 DE DICIEMBRE DE 2016 (2)**

Finalidad y Función (3)	Egresos							
	Aprobado (4)	Ampliaciones /	Modificado (6)	Comprometido (7)	Devengado (8)	Ejercido (9)	Pagado (10)	Subejercicio (11)
		Reducciones (5)						
01 Gobierno	140,201.01	-	140,201.01	-	4,455.80	120,725.70	116,269.90	19,475.31
01 01 Legislación	-	-	-	-	-	-	-	-
01 02 Justicia	161.03	-	161.03	-	-	113.02	113.02	48.01
01 03 Coordinación de la Política de Gobierno	37,886.34	-	37,886.34	-	810.87	9,846.82	9,035.75	28,039.72
01 04 Relaciones Exteriores	-	-	-	-	-	-	-	-
01 05 Asuntos Financieros y Hacendarios	71,465.41	-	71,465.41	-	3,208.34	86,940.93	83,732.59	15,475.52
01 06 Seguridad Nacional	-	-	-	-	-	-	-	-
01 07 Asuntos de Orden Público y de Seguridad Interior	24,991.71	-	24,991.71	-	189.17	16,154.33	17,965.17	6,837.37
01 08 Otros Servicios Generales	5,696.53	-	5,696.53	-	247.42	5,670.79	5,423.37	25.74
02 Desarrollo Social	91,249.78	-	91,249.78	239.68	3,201.02	68,362.31	64,841.61	22,667.48
02 01 Protección Ambiental	27,463.47	-	27,463.47	-	768.18	29,489.96	28,721.78	2,028.49
02 02 Vivienda y Servicios a la Comunidad	42,630.59	-	42,630.59	239.68	2,084.65	20,843.99	18,519.67	21,788.60
02 03 Salud	2,250.00	-	2,250.00	-	-	1,767.18	1,767.15	482.85
02 04 Recreación, Cultura y Otras Manifestaciones Sociales	11,206.26	-	11,206.26	-	202.80	10,402.76	10,199.95	803.51
02 05 Educación	4,600.00	-	4,600.00	-	-	2,370.04	2,370.04	2,229.96
02 06 Protección Social	3,099.46	-	3,099.46	-	145.40	3,508.42	3,363.02	408.96
02 07 Otros Asuntos Sociales	-	-	-	-	-	-	-	-
03 Desarrollo Económico	56,783.09	-	56,783.09	-	637.49	60,508.61	49,871.32	6,284.28
03 01 Asuntos económicos, Comerciales y Laborales en General	-	-	-	-	-	-	-	-
03 02 Agropecuaria, Silvicultura, Pesca y Caza	798.91	-	798.91	-	111.91	1,457.89	1,345.98	658.98
03 03 Combustibles y Energía	7,550.00	-	7,550.00	-	-	4,599.70	4,599.70	2,950.30
03 04 Minería, Manufacturas y Construcción	-	-	-	-	-	-	-	-
03 05 Transporte	47,886.48	-	47,886.48	-	340.89	43,430.56	43,089.67	4,455.92
03 06 Comunicaciones	-	-	-	-	-	-	-	-
03 07 Turismo	557.70	-	557.70	-	184.69	1,020.66	835.97	482.95
03 08 Ciencia, Tecnología e Innovación	-	-	-	-	-	-	-	-
03 09 Otras Industrias y Otros asuntos Económicos	-	-	-	-	-	-	-	-
04 Otras no Clasificadas en Funciones Anteriores	-	-	-	-	-	-	-	-
04 01 Transacciones de la Deuda Pública/Costo Financiero de la Deuda	-	-	-	-	-	-	-	-
04 02 Transferencias, Participaciones y Aportaciones entre Diferentes Niveles y Órdenes de Gobierno	-	-	-	-	-	-	-	-
04 03 Sanearamiento del Sistema Financiero	-	-	-	-	-	-	-	-
04 04 Adeudos de Ejercicios Fiscales Anteriores	-	-	-	-	-	-	-	-
Total del Gasto (12)	289,243.89	-	289,243.89	239.68	8,294.31	238,816.82	231,082.83	48,027.07

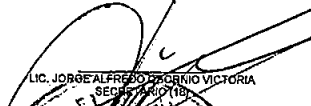

C. AURORA GONZALEZ LEDEZMA
 PRESIDENTE MUNICIPAL (16)



LIC. MARIO ALBERTO RODRIGUEZ LARA
 SINDICADO

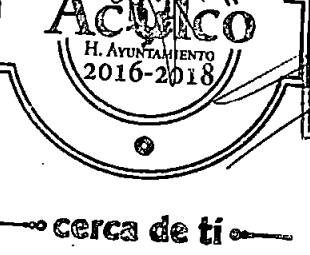

LIC. JORGE ALFREDO GUERRERO VICTORIA
 SECRETARIO (18)

C. JOSE ALEREDO GUERRERO DORANTES
 TESORERO (19)









— cerca de ti —



MUNICIPIO(01) ACAPULCO 032

AL 31 DE DICIEMBRE DE 2016 (2)

Programas	Concepto (3) *	Egresos							
		Aprobado (4)	Ampliaciones / Reducciones (5)	Modificado (6)	Comprometido (7)	Devengado (8)	Ejercido (9)	Pagado (10)	Subejercido (11)
01020401	Derechos Humanos	161.00	0.00	161.03	0.00	-	113.02	113.02	-
01030101	Conducción de las políticas generales de gobierno	3,184.26	0.00	3,184.26	0.00	480.54	4,763.96	4,283.42	1,581.71
01030301	Conservación del patrimonio público	31,000.00	0.00	31,000.00	0.00	305.56	1,101.17	795.60	29,898.83
01030401	Desarrollo de la función pública y lista en el servicio público	2,248.40	0.00	2,248.40	0.00	16.99	2,262.99	2,245.99	13.18
01030501	Asesoría jurídica al ejecutivo	289.34	0.00	289.34	0.00	2.15	286.53	284.38	22.81
01030602	Reglamento municipal	565.69	0.00	565.69	0.00	5.61	666.38	690.77	120.69
01030903	Mecanofonía y certificación municipal	597.66	0.00	597.66	0.00	794.00	794.00	-	186.35
01050202	Fundación de los ingresos	47,473.05	0.00	47,473.05	0.00	1,156.75	59,169.78	68,042.03	11,719.72
01050205	Planificación y presupuesto basado en resultados	728.07	0.00	728.07	0.00	364.50	1,036.83	672.03	368.46
01050206	Constitución de la administración pública de Seguridad Pública	23,299.23	0.00	23,299.23	0.00	1,897.10	26,706.62	25,016.52	3,447.34
01070101	Seguridad Pública	20,703.65	0.000	20,703.65	0.00	133.87	13,768.59	13,652.72	6,915.26
01070201	Protección Civil	4,297.86	0.00	4,297.86	0.00	53.30	4,365.75	4,312.45	77.89
01080101	Protección jurídica de las personas y sus bienes	693.17	0.00	693.17	0.00	-	692.71	692.71	19.54
01080102	Modernización del catastro medio rural	4,044.76	0.00	4,044.76	0.00	3.30	3,558.53	3,555.33	468.13
01080301	Comunicación pública y fortalecimiento informativo	988.89	0.00	988.89	0.00	244.12	1,429.44	1,185.32	440.85
02010101	Gestión Integral de desechos	6,776.04	0.00	6,776.04	0.00	715.37	9,541.89	8,938.31	2,863.64
02010301	Mantenimiento de aguas residuales, drenaje y desechos sólidos	20,685.43	0.00	20,685.43	0.00	52.81	19,948.27	19,795.46	837.16
02020101	Desarrollo urbano	15,657.63	0.00	15,657.63	0.00	647.15	2,045.02	1,397.87	13,812.61
02020301	Mantenimiento y sustenimiento del agua	4,322.97	0.00	4,322.97	0.00	41.09	3,625.76	3,594.67	697.20
02020501	Vivienda	22,450.00	0.00	22,450.00	239.88	1,386.40	15,173.21	13,537.13	7,276.79
02020201	Atención médica	2,250.00	0.00	2,250.00	0.00	1,767.15	1,767.15	-	482.85
02020101	Cultura (teatro y deporte)	-	0.00	-	0.00	12.80	12.80	-	12.80
02020201	Cultura (teatro y deporte)	1,983.05	0.00	1,983.05	0.00	38.82	1,893.80	1,854.99	89.24
02020401	Nuevas organizaciones de la sociedad	9,223.21	0.00	9,223.21	0.00	151.18	8,496.15	8,344.96	727.07
02020401	Educación y ocio	4,600.00	0.00	4,600.00	0.00	2,291.28	2,370.04	2,370.04	229.96
02020501	Alimentación y nutrición familiar	2,291.28	0.00	2,291.28	0.00	143.30	2,493.04	2,343.74	224.76
02020701	Pueblos indígenas	294.63	0.00	294.63	0.00	1.97	406.64	404.86	142.01
02020805	El papel fundamental de la mujer y la perspectiva de género	326.39	0.00	326.39	0.00	0.12	377.00	376.88	50.61
02020806	Oportunidades para los jóvenes	246.96	0.00	246.96	0.00	-	239.54	1,345.98	8.41
02020101	Desarrollo agrícola	799.91	0.00	799.91	0.00	111.91	1,457.83	1,345.98	659.46
02020501	Electrificación	7,550.00	0.00	7,550.00	0.00	-	4,593.70	4,593.70	2,990.30
02020103	Modernización de la infraestructura para el transporte terrestre	47,866.48	0.00	47,866.48	0.00	340.89	43,430.96	43,089.67	4,455.92
02070101	Fomento turístico	557.70	0.00	557.70	0.00	184.63	1,020.66	833.97	462.95
Total del Gasto (12)		288,243.88	0	288,243.88	239.88	8,294.31	239,616.80	231,082.81	48,579.08

AcqP
KARSON GONZALEZ TIEBZA
PRESIDENTE MUNICIPAL (16)

[Signature]
LIC. MARCO ANTONIO ZANUETZUVA
SECRETARIO MUNICIPAL (16)

[Signature]
LIC. JOSE ALFREDO GUERRERO VICTORIA
SECRETARIO MUNICIPAL (16)

[Signature]
C. JOSE ALFREDO GUERRERO DOPANTES
TESORERO (16)

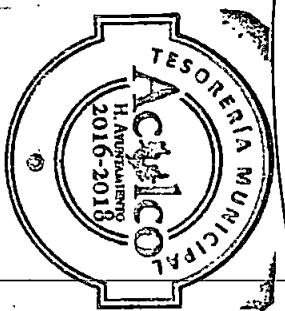
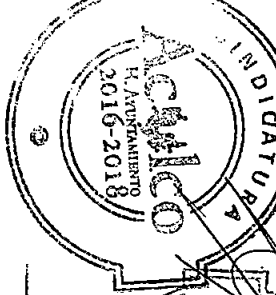
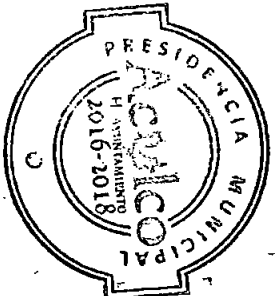

cerca de ti

cerca de ti

cerca de ti

cerca de ti